

---

## TERMOSTAT DE CAMERĂ NEA SMART D

Instrucțiuni de instalare și utilizare

---

# CUPRINS

<b>1</b>	<b>Siguranță</b>	<b>3</b>
1.1	Simboluri utilizate	3
1.2	Utilizarea conform domeniului de aplicație	3
1.3	Instrucțiuni generale de siguranță	3
<b>2</b>	<b>Versiuni</b>	<b>4</b>
2.1	Date tehnice	4
2.2	Conformitate	4
<b>3</b>	<b>Instalarea</b>	<b>5</b>
3.1	Pachetul de livrare	5
3.2	Montaj	5
<b>4</b>	<b>Operare</b>	<b>7</b>
4.1	Vedere de ansamblu și afișaje	7
4.2	Operare	8
4.3	Prima punere în funcțiune (incl. împerechere)	8
4.4	Test conexiune	8
4.5	Program Confort – mod Smart Start/Stop	8
4.6	Vedere de ansamblu funcții Lifestyle	8
4.7	Funcții Lifestyle	9
4.8	Vedere de ansamblu parametri	9
4.9	Parametri	10
<b>5</b>	<b>Remedierea avariilor, curățare și eliminare</b>	<b>11</b>
5.1	Remedierea avariilor	11
5.2	Curățarea	11
5.3	Reciclarea	11

 Informații suplimentare privind sistemul de reglare Nea Smart, precum și întreaga documentație sunt disponibile pentru descărcare la adresa

[www.rehau.com/neasmart](http://www.rehau.com/neasmart)



# 1 SIGURANȚĂ

## 1.1 Simboluri utilizate



Pericol pentru viață și sănătate.

## 1.2 Utilizarea conform domeniului de aplicație

Termostatul de cameră Nea Smart D (denumit în continuare pe scurt și termostat de cameră D) este un termostat de cameră pentru utilizare împreună cu stația de bază Nea Smart Basis 24 V.

Aparatul servește

- controlului Nea Smart Basis 24 V.
- înregistrării temperaturii din încăperea și setării temperaturii nominale dorite în zona de încălzire alocată.

Orice altă utilizare este considerată neconformă, caz în care producătorul nu își asumă nici o responsabilitate.

## 1.3 Instrucțiuni generale de siguranță



Pericol de moarte prin înghițire

Copiii mici pot înghiți butonul rotativ.

- Montați termostatul de cameră în afara posibilităților de acces ale copiilor mici.

Prezentele instrucțiuni reprezintă parte integrantă a aparatului.

- Păstrați instrucțiunile de utilizare și predați-le următorului utilizator.

## 2 VERSIUNI

### 2.1 Date tehnice

Termostat de cameră Nea Smart D	
Monitorizarea temperaturii pardoselii	Senzor la distanță Nea Smart (opțional)
Alimentare cu tensiune	24 ... 35 V [prin rMBUS]
Conexiune BUS [rMBUS]	Siguranță contra inversării polarității
Grad de protecție/Clasă de protecție	IP20 / III
Temperatura mediului ambiant	0 până la 50°C
Umiditatea mediului ambiant	5 până la 80 % fără condens
Dimensiuni (ÎxLxA)	86 x 86 x 26,5 mm
Domeniu de reglare temperatură nominală	5 până la 30°C
Ecart de temperatură pt. declanșare	0,2 K
Domeniu de măsurare temperatură efectivă	0 până la 40°C (Senzor intern)
Precizie măsurare NTC intern	±0,3 K

Tab. 2-1 Date tehnice termostat de cameră Nea Smart D

### 2.2 Conformitate

Produsul este prevăzut cu marcajul CE și corespunde astfel cerințelor următoarelor directive:

- 2004/108/CE cu modificările ulterioare „Directiva consiliului privind armonizarea legislațiilor statelor membre referitoare la compatibilitatea electromagnetică“
- 2006/95/CE cu modificările ulterioare „Directiva consiliului privind armonizarea legislațiilor statelor membre referitoare la echipamentele electrice destinate utilizării în cadrul unor anumite limite de tensiune“

Pentru întreaga instalație se pot aplica cerințe suplimentare referitoare la siguranță, pentru a căror respectare este responsabil instalatorul.

# 3 INSTALAREA

## 3.1 Pachetul de livrare

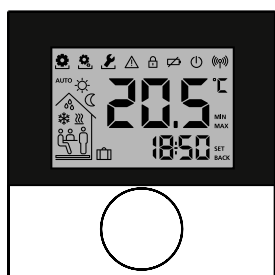

1 x

### Accesorii:

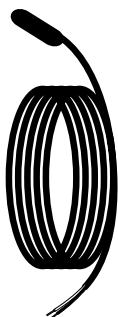

Senzor la distanță Nea Smart

Fig. 3-1 Pachetul de livrare

## 3.2 Montaj

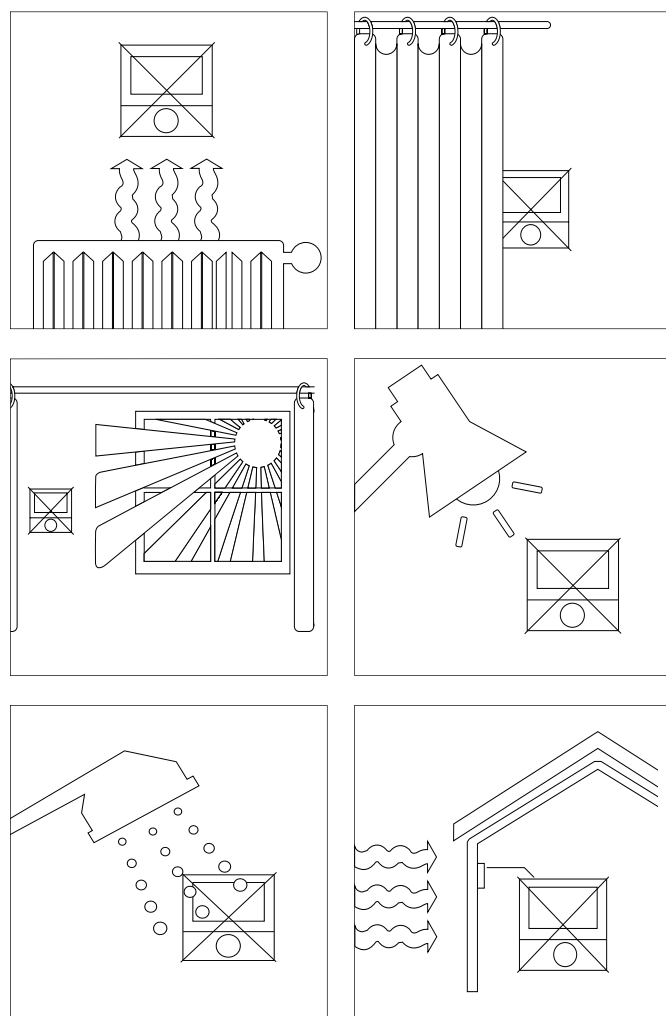
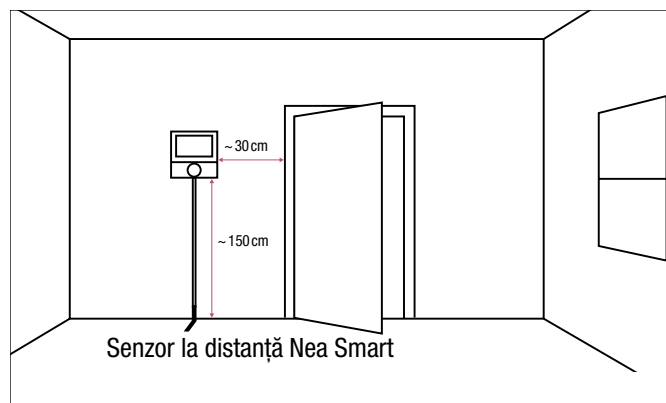

Fig. 3-2 Indicații privind montajul termostatului de cameră

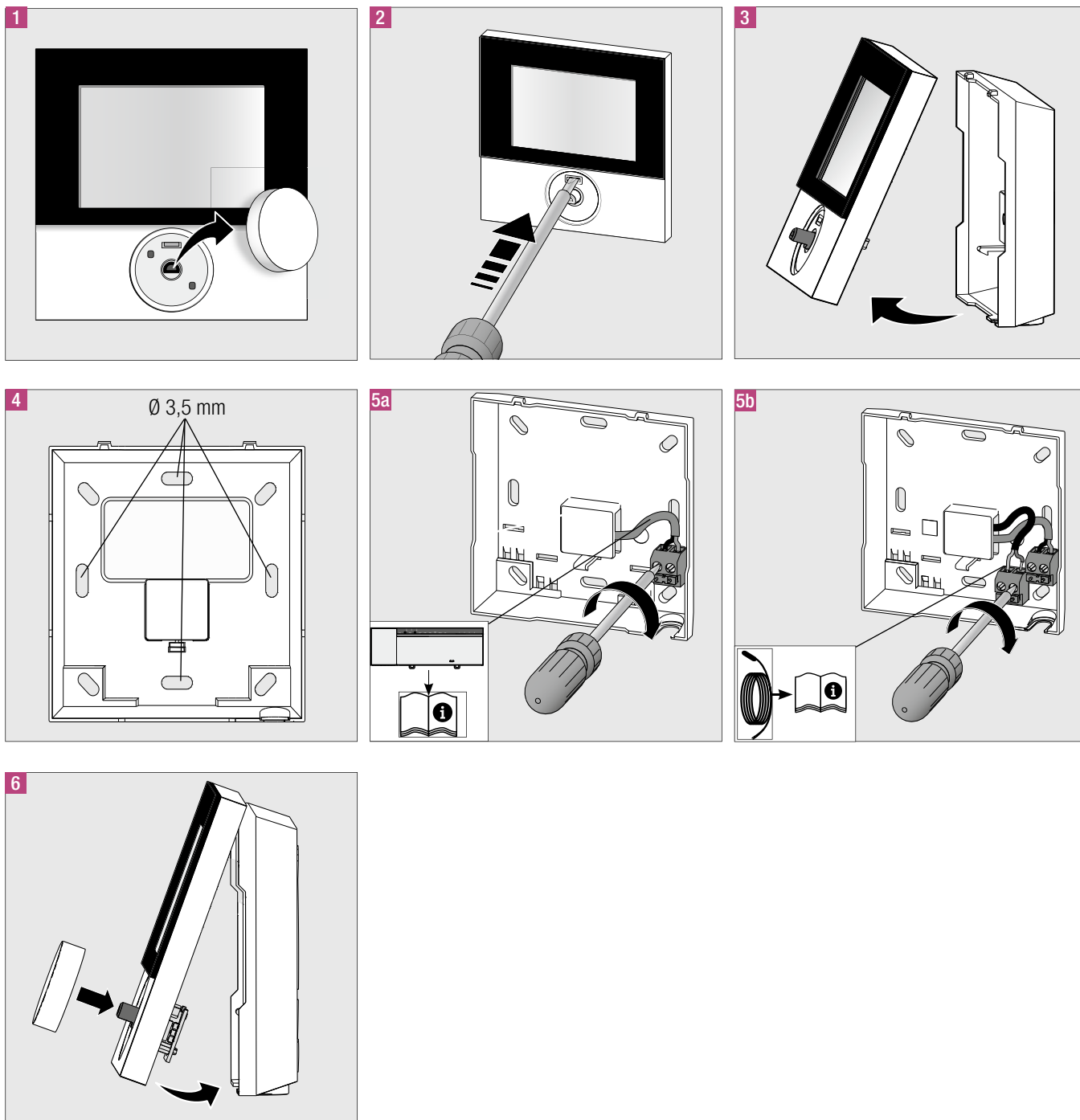

Fig. 3-3 Montajul și conexiunile la termostatul de cameră

# 4 OPERARE

## 4.1 Vedere de ansamblu și afișaje

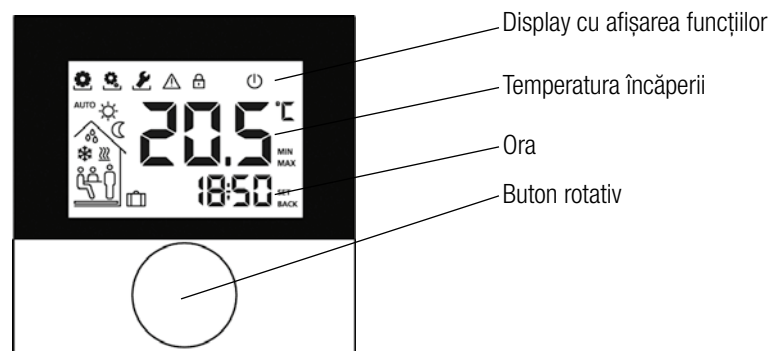

Fig. 4-1 Vedere frontală termostat de cameră Nea Smart D

Simbol	Semnificație
	Meniu „Funcții” activ
	Meniu „Parametri” activ
	Meniu „Service” activ
	Indicație importantă/avarie
	Siguranță pentru copii activă
	Mod stand-by activ
<b>AUTO</b>	Regim automat activ
	Mod de zi activ

Simbol	Semnificație
	Mod de noapte activ
	Condens detectat, răcirea dezactivată
	Regim răcire activ
	Clipește: mod Smart Start/Stop activ Luminează constant: Regim încălzire activ
	Mod prezență activ (numai în regim automat)
	Funcția petrecere activă
	Funcția concediu Clipește: planificat Luminează constant: activ
	Temperatură mai redusă decât temperatura minimă a pardoselii

Tab. 4-1 Semnificația simbolurilor afișajului

## 4.2 Operare

Operarea termostatului de cameră se efectuează prin intermediul butonului rotativ:



Prin rotirea butonului sunt activate meniurile și funcțiile.



Rotirea permite setarea temperaturii nominale, precum și navigația printre meniuri și funcțiile acestora.

Sunt disponibile un nivel de bază și trei meniuri.

### Nivel de bază:



Prin rotire se setează temperatura nominală dorită.

### Selecție meniu cu:



Funcții: cuprinde toate funcțiile lifestyle importante.



Parametri: cuprinde numeroși parametri, ca de ex. temperaturi în modul de încălzire și în modul de reducere a temperaturii, data șamd. Acest meniu vă este necesar numai pentru reglajele de bază.



Service: cuprinde setări pentru personalul specializat (protejat cu cod PIN, vezi manualul stației de bază)

## 4.3 Prima punere în funcțiune (incl. împerechere)

1. Activați funcția de împerechere la stația de bază pentru zona de încălzire dorită (vezi manualul Nea Smart Basis 24 V).
2. Apăsați butonul rotativ pentru circa 3 sec. pentru activarea funcției împerechere (pe afișaj apare „Set“).
  - Unitatea de bază și termostatul de cameră sunt conectate între ele.
  - Dacă stația de bază a fost deja programată, data și ora sunt preluate automat de termostatul de cameră.

La prima punere în funcțiune a stației de bază: setați anul, data și ora prin rotire/apăsare.

## 4.4 Test conexiune

Apăsați butonul rotativ pentru circa 3 sec. pentru activarea testului de conexiune (pe afișaj apare „Set“).

La stația de bază este comutată timp de 1 minut zona de încălzire conectată cu acest regulator de cameră, aceasta fiind pornită sau oprită, în funcție de starea de funcționare anterioară.

## 4.5 Program Confort – mod Smart Start/Stop

Programele Confort cuprind intervale de încălzire predefinite, care pot fi utilizate pentru zilele lucrătoare (1-5) resp. pentru weekend (6-7). În afara intervalelor de încălzire instalația comută în modul de noapte. Programele Confort pot fi selectate în meniul Parametri. Modul Smart Start/Stop al sistemului calculează intervalele de temporizare necesare pentru ca în momentul pornirii și oprii programelor de încălzire să existe temperatura dorită.

Program	Interval confort 1	Interval confort 2
P0	05:30 – 21:00	–
P1	04:30 – 08:30	17:30 – 21:30
P2	06:30 – 10:00	18:00 – 22:00
P3	07:30 – 17:30	–

Tab. 4-2 Programe temporizate predefinite

Programele Confort individuale pot fi create prin intermediul software-ului online la adresa [www.ezr-home.de](http://www.ezr-home.de) și transferate în stația de bază cu un card microSD.

## 4.6 Vedere de ansamblu funcții Lifestyle

În acest meniu sunt activate/dezactivate funcțiile Lifestyle.

1. Apăsați butonul rotativ.
2. Activați meniul „Funcții Lifestyle” printr-o nouă apăsare.
3. Selectați funcția Lifestyle dorită.

Sunt disponibile următoarele funcții Lifestyle, informații suplimentare puteți găsi în tabelul „Funcții” de pe pagina următoare.



Poate dura până la 10 minute până când modificările funcțiilor Lifestyle globale sunt afișate la toate termostatele de cameră.

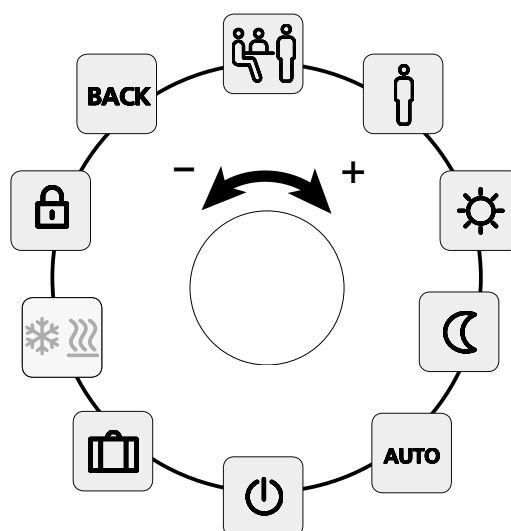

Fig. 4-2 Meniul funcțiilor Lifestyle



## 4.7 Funcții Lifestyle

Funcție Lifestyle	Simbol	Pași
<b>Petrecere</b> Dezactivează reducerea temperaturii pentru XX ore		<ul style="list-style-type: none"> <li>- Activați prin apăsare</li> <li>- Setati durata în ore (hh)</li> <li>- Confirmați datele introduse prin apăsare.</li> </ul>
<b>Prezență</b> Intervalele de încălzire din weekend sunt utilizate și pentru zilele lucrătoare	<b>AUTO</b> 	<ul style="list-style-type: none"> <li>- Disponibil doar pt. zilele lucrătoare, în modul automat.</li> <li>- Activați prin apăsare.</li> <li>- Dezactivare prin selectarea unei alte funcții Lifestyle.</li> </ul>
<b>Zi (setare standard)</b> Reglare permanentă în funcție de temperatura nominală setată		<ul style="list-style-type: none"> <li>- Activați prin apăsare.</li> </ul>
<b>Noapte</b> Regim redus permanent la valoarea temperaturii de noapte programate		<ul style="list-style-type: none"> <li>- Activați prin apăsare.</li> </ul>
<b>Automat</b> Reglare automată a temperaturii în funcție de programul Confort activat	<b>AUTO</b>	<ul style="list-style-type: none"> <li>- Activați prin apăsare.</li> </ul>
<b>Oprire (Standby)</b> dezactivează termostatul de cameră, temperatura este afișată în continuare, este activat regim de protecție împotriva înghețului		<ul style="list-style-type: none"> <li>- Apăsați pentru a opri termostatul de cameră</li> <li>- Apăsați încă o dată pentru a activa termostatul de cameră</li> </ul>
<b>Selecție regim de încălzire sau de răcire</b> Regimul de funcționare poate fi stabilit la termostatul de cameră D, dacă la unitatea de bază este activată funcția CO-Pilot.		<p>(CO-Pilot activat la unitatea de bază)</p> <ul style="list-style-type: none"> <li>- Activați prin apăsare.</li> <li>- Selectați modul.</li> <li>- Confirmați datele introduse prin apăsare.</li> </ul>
<b>Mod concediu</b> Temperatura este redusă automat la temperatura setată pentru perioada de concediu		<ul style="list-style-type: none"> <li>- Activați prin apăsare</li> <li>- Selectați 1 - data începerii și 2 - data încheierii (dd:mm), confirmați prin apăsare.</li> <li>- Dezactivați modul concediu printr-o nouă apelare.</li> </ul>
<b>Siguranța pentru copii</b> Blochează termostatul de cameră		<ul style="list-style-type: none"> <li>- Activați prin apăsare</li> <li>- Dezactivați prin apăsare prelungă (&gt;3 s).</li> </ul>
<b>BACK (înapoi)</b> Termostatul de cameră revine la nivelul de bază	<b>BACK</b>	<ul style="list-style-type: none"> <li>- Părăsiți meniul prin apăsare</li> </ul>

Tab. 4-3 Funcții Lifestyle

## 4.8 Vedere de ansamblu parametri

Acest meniu vă este necesar numai pentru reglaje de bază.

- Apăsați butonul rotativ.
- Selectați meniul „Parametri” și activați-l printr-o nouă apăsare.

Sunt disponibili următorii parametri, informații suplimentare puteți găsi în tabelul „Parametri” de pe pagina următoare.

Poate dura până la 10 minute până când modificările parametrilor de sistem globali sunt afișate la toate termostatele de cameră.

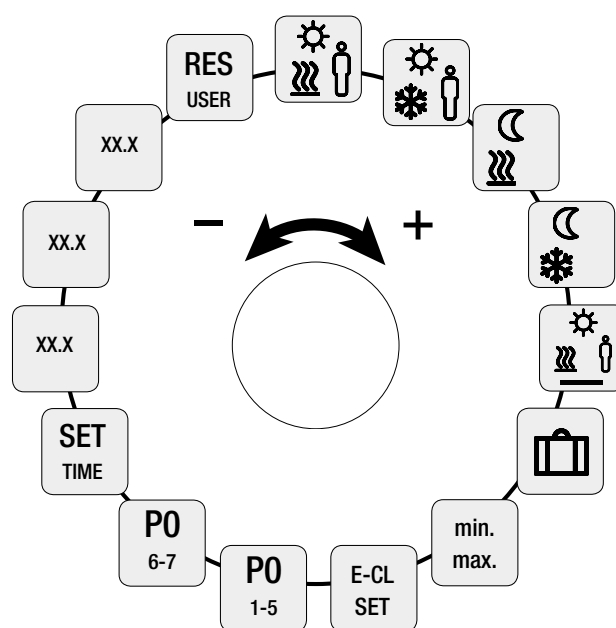





Fig. 4-3 Meniul parametrilor







## 4.9 Parametri

Parametru	Simbol	Pași	Parametru	Simbol	Pași
Temperatură Prezență în regim încălzire		- Activați și setați temperatu- ra dorită. - Confirmați prin apăsare.	Info versiune software termostat de cameră	So1 XX-XX	- Afișare versiune software termostat de cameră
Temperatură Prezență în regim răcire		- Activați și setați temperatu- ra dorită. - Confirmați prin apăsare.	Info versiune software stație de bază	So2 XX-XX	- Afișare versiune software stație de bază
Temperatură redusă în regim încălzire		- Activați și setați temperatu- ra dorită. - Confirmați prin apăsare.	Info versiune software controler Ethernet	So3 XX-XX	- Afișare versiune software controler Ethernet
Temperatură redusă în regim răcire		- Activați și setați temperatu- ra dorită. - Confirmați prin apăsare.	Resetare nivel utilizator Resetarea tuturor setărilor utilizatorului la setările din fabrică!	RES USER	- Activați și selectați YES (da) - Apăsați pentru a reseta toate funcțiile.
Temperatură minimă încălzire prin pardoseală (doar în combinație cu senzor la distanță Nea)		- Activați și setați temperatu- ra dorită (1,0...6,0 ≈ 18 °C ... 28 °C) - Confirmați prin apăsare.	<i>Tab. 4-4 Parametri</i>		
Reducere temperatură concediu		- Activați și setați temperatu- ra dorită. - Confirmați prin apăsare.			
Setare limitare temperatură	min. max	- Activați - Selectați temperatura min./ max. reglabilă, confirmați prin apăsare			
Control temporizat cu comutator temporizat extern (în locul programelor integrate P0 până la P3)	E-CL SET	- Activați și selectați starea On (pornit) sau Off (oprit). - Confirmați prin apăsare			
Selectare program Confort pentru zile lucrătoare	P0 1-5	- Activați și confirmați datele introduse. - Selectați programul Lifestyle (P0-P3) și activați-l.			
Selectare program Confort pentru weekend	P0 6-7	- Activați și confirmați datele introduse. - Selectați programul Lifestyle (P0-P3) și activați-l.			
Setarea orei/datei	SET TIME	- Activați, setați anul (jjjj), luna (mm) și ziua (dd), precum și ora (hh:mm), confirmați de fiecare dată prin apăsare.			

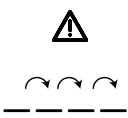
# 5 REMEDIEREA AVARIILOR, CURĂȚAREA ȘI ELIMINARE

## 5.1 Remedierea avariilor

Pe afișaj clipesc simbolurile corespunzătoare pentru semnalizarea avariilor.

Simbol	Semnificație	Posibilă remediere
	Deranjament conexiune cu unitatea de bază	- termostatului de cameră efectuată. - Termostatul de cameră încearcă să realizeze conexiunea cu unitatea de bază.
	Nu s-a efectuat împerecherea termostatului de cameră	- Efectuați din nou împerecherea termostatului de cameră. - Adresați-vă electricianului.
	Stația de bază oprită	- Restabiliți alimentarea cu tensiune a stației de bază. - În cazul unei defecțiuni, adresați-vă electricianului.
	Senzor temperatură intern defect	- Este necesară înlocuirea, adresați-vă electricianului.
	Senzor temperatură extern defect	- Este necesară înlocuirea, adresați-vă electricianului.
	Stația de bază nu a fost găsită deși împerecherea a avut succes	- Verificați alimentarea cu tensiune a stației de bază. - Efectuați din nou alocarea termostatului de cameră. - Adresați-vă electricianului.
	Deranjament comunicare între stațiile de bază	- Verificați alimentarea cu tensiune a stației de bază. - Adresați-vă electricianului.

Tab. 5-1 Prezentarea avariilor pe afișaj

## 5.2 Curățarea

Pentru curățare utilizați numai o lavetă moale, uscată și fără urme de solvenți.

## 5.3 Reciclarea

 Nu este permisă eliminarea termostatului de cameră împreună cu deșeurile menajere. Utilizatorul are obligația să predea aparatele centrelor de colectare corespunzătoare.

Colectarea separată și eliminarea corespunzătoare contribuie la păstrarea resurselor naturale și garantează reciclarea, protejând astfel sănătatea oamenilor și mediul înconjurător. Informații privind localizarea centrelor de colectare pentru echipamentele dumneavoastră sunt disponibile la administrația municipală sau la companiile locale de eliminare a deșeurilor.

Documentul este protejat prin dreptul de autor. Ne rezervăm astfel drepturile, în special cele privind traducerea, publicarea ulterioară, prelucrarea de imagini, transmiterea pe calea undelor, reproducerea cu mijloace foto-mecanice sau alte căi asemănătoare precum și stocarea în sisteme de prelucrare a datelor.

Consilierea noastră tehnică pe cale scrisă și orală este bazată pe experiență și rezultă din cele mai bune cunoștințe, însă este valabilă doar ca o indicație necondiționată. Condițiile de muncă și de utilizare care se află în afara domeniului nostru de înființare nu fac obiectul răspunderii noastre. Vă recomandăm să verificați dacă produsul REHAU corespunde cu scopul de utilizare prevăzut. Utilizarea, întreținerea și prelucrarea produselor au loc în afara posibilităților noastre de control și de aceea se află exclusiv în domeniul dumneavoastră de răspundere. În eventualitatea solicitării unei garanții, aceasta este exclusiv în conformitate cu condițiile noastre de livrare și plată și poate fi vizualizată și pe [www.rehau.de/LZB](http://www.rehau.de/LZB). Acest lucru este valabil și pentru eventualele drepturi de garanție, cu mențiunea că garanția se referă la calitatea constantă a produselor noastre, conform cu specificația noastră.

#### REHAU SALES OFFICES

**AE: Middle East**, +971 4 8835677, [dubai@rehau.com](mailto:dubai@rehau.com) **AR: Buenos Aires**, +54 11 48986000, [buenaosaires@rehau.com](mailto:buenaosaires@rehau.com) **AT: Linz**, +43 732 3816100, [linz@rehau.com](mailto:linz@rehau.com) **Wien**, +43 2236 24684, [wien@rehau.com](mailto:wien@rehau.com) **Graz**, +43 361 403049, [graz@rehau.com](mailto:graz@rehau.com) **AU: Adelaide**, +61 8 82990031, [adelaide@rehau.com](mailto:adelaide@rehau.com) **Brisbane**, +61 7 55271833, [brisbane@rehau.com](mailto:brisbane@rehau.com) **Melbourne**, +61 3 95875544, [melbourne@rehau.com](mailto:melbourne@rehau.com) **Perth**, +61 8 94564311, [perth@rehau.com](mailto:perth@rehau.com) **Sydney**, +61 2 87414500, [sydney@rehau.com](mailto:sydney@rehau.com) **AZ: Baku**, +99 412 5110792, [baku@rehau.com](mailto:baku@rehau.com) **BA: Sarajevo**, +387 33 475500, [sarajevo@rehau.com](mailto:sarajevo@rehau.com) **BE: Bruxelles**, +32 16 399911, [bruxelles@rehau.com](mailto:bruxelles@rehau.com) **BG: Sofia**, +359 2 8920471, [sofia@rehau.com](mailto:sofia@rehau.com) **BR: Arapongas**, +55 43 31522004, [arapongas@rehau.com](mailto:arapongas@rehau.com) **Belo Horizonte**, +55 31 33097737, [belohorizonte@rehau.com](mailto:belohorizonte@rehau.com) **Caxias do Sul**, +55 54 32146606, [caxias@rehau.com](mailto:caxias@rehau.com) **Mirassol**, +55 17 32535190, [mirassol@rehau.com](mailto:mirassol@rehau.com) **Recife**, +55 81 32028100, [recife@rehau.com](mailto:recife@rehau.com) **BY: Minsk**, +375 17 2450209, [minsk@rehau.com](mailto:minsk@rehau.com) **CA: Moncton**, +1 506 5382346, [moncton@rehau.com](mailto:moncton@rehau.com) **Montreal**, +1 514 9050345, [montreal@rehau.com](mailto:montreal@rehau.com) **St. John's**, +1 709 7473909, [stjohns@rehau.com](mailto:stjohns@rehau.com) **Toronto**, +1 905 3353284, [toronto@rehau.com](mailto:toronto@rehau.com) **Vancouver**, +1 604 6264666, [vancouver@rehau.com](mailto:vancouver@rehau.com) **CH: Bern**, +41 31 720120, [bern@rehau.com](mailto:bern@rehau.com) **Vevey**, +41 21 9482636, [vevey@rehau.com](mailto:vevey@rehau.com) **Zuerich**, +41 44 8397979, [zuerich@rehau.com](mailto:zuerich@rehau.com) **CN: Guangzhou**, +86 20 87760343, [guangzhou@rehau.com](mailto:guangzhou@rehau.com) **Beijing**, +86 10 64282956, [beijing@rehau.com](mailto:beijing@rehau.com) **Shanghai**, +86 21 63551155, [shanghai@rehau.com](mailto:shanghai@rehau.com) **Chengdu**, +86 28 86283218, [chengdu@rehau.com](mailto:chengdu@rehau.com) **Xian**, +86 29 68597000, [xian@rehau.com](mailto:xian@rehau.com) **Shenyang**, +86 24 22876807, [shenyang@rehau.com](mailto:shenyang@rehau.com) **Qingdao**, +86 32 86678190, [qingdao@rehau.com](mailto:qingdao@rehau.com) **CO: Bogota**, +57 1 898 528687, [bogota@rehau.com](mailto:bogota@rehau.com) **CZ: Praha**, +420 272 190111, [paha@rehau.com](mailto:paha@rehau.com) **DE: Berlin**, +49 30 667660, [berlin@rehau.com](mailto:berlin@rehau.com) **Bielefeld**, +49 521 208400, [bielefeld@rehau.com](mailto:bielefeld@rehau.com) **Bochum**, +49 234 689030, [bochum@rehau.com](mailto:bochum@rehau.com) **Frankfurt**, +49 6074 40900, [frankfurt@rehau.com](mailto:frankfurt@rehau.com) **Hamburg**, +49 40 733402100, [hamburg@rehau.com](mailto:hamburg@rehau.com) **Hannover**, +49 5136 891181, [hannover@rehau.com](mailto:hannover@rehau.com) **Leipzig**, +49 34292 820, [leipzig@rehau.com](mailto:leipzig@rehau.com) **München**, +49 8102 860, [muenchen@rehau.com](mailto:muenchen@rehau.com) **Nürnberg**, +49 9131 934080, [nuernberg@rehau.com](mailto:nuernberg@rehau.com) **Stuttgart**, +49 7159 16010, [stuttgart@rehau.com](mailto:stuttgart@rehau.com) **Ingolstadt**, +49 841 142626200, [ingolstadt@rehau.com](mailto:ingolstadt@rehau.com) **DK: København**, +45 46 773700, [kobenhavn@rehau.com](mailto:kobenhavn@rehau.com) **EE: Tallinn**, +372 6025850, [tallinn@rehau.com](mailto:tallinn@rehau.com) **ES: Barcelona**, +34 93 6353500, [barcelona@rehau.com](mailto:barcelona@rehau.com) **Bilbao**, +34 94 4538636, [bilbao@rehau.com](mailto:bilbao@rehau.com) **Madrid**, +34 91 6839425, [madrid@rehau.com](mailto:madrid@rehau.com) **Fi: Helsinki**, +358 9 87709900, [helsinki@rehau.com](mailto:helsinki@rehau.com) **FR: Lyon**, +33 4 72026300, [lyon@rehau.com](mailto:lyon@rehau.com) **Metz**, +33 6 8500, [metz@rehau.com](mailto:metz@rehau.com) **Paris**, +33 1 34836450, [paris@rehau.com](mailto:paris@rehau.com) **GB: Glasgow**, +44 1698 503700, [glasgow@rehau.com](mailto:glasgow@rehau.com) **Manchester**, +44 161 7777400, [manchester@rehau.com](mailto:manchester@rehau.com) **Slough**, +44 1753 588500, [slough@rehau.com](mailto:slough@rehau.com) **Ross on Wye**, +44 1989 762643, [rowy@rehau.com](mailto:rowy@rehau.com) **London**, +44 207 3078590, [london@rehau.com](mailto:london@rehau.com) **GE: Tbilisi**, +995 32 559909, [tbilisi@rehau.com](mailto:tbilisi@rehau.com) **GR: Athens**, +30 21 06682500, [athens@rehau.com](mailto:athens@rehau.com) **Thessaloniki**, +30 2310 633301, [thessaloniki@rehau.com](mailto:thessaloniki@rehau.com) **HK: Hongkong**, +8 52 28987080, [hongkong@rehau.com](mailto:hongkong@rehau.com) **HR: Zagreb**, +385 1 3444711, [zagreb@rehau.com](mailto:zagreb@rehau.com) **HU: Budapest**, +36 23 530700, [budapest@rehau.com](mailto:budapest@rehau.com) **ID: Jakarta**, +62 21 45871030, [jakarta@rehau.com](mailto:jakarta@rehau.com) **IE: Dublin**, +353 1 8165020, [dublin@rehau.com](mailto:dublin@rehau.com) **IN: Mumbai**, +91 22 61485858, [mumbai@rehau.com](mailto:mumbai@rehau.com) **New Delhi**, +91 11 45044700, [newdelhi@rehau.com](mailto:newdelhi@rehau.com) **Bangalore**, +91 80 2222001314, [bangalore@rehau.com](mailto:bangalore@rehau.com) **IT: Pesaro**, +39 0721 200611, [pesaro@rehau.com](mailto:pesaro@rehau.com) **Roma**, +39 06 90061311, [roma@rehau.com](mailto:roma@rehau.com) **Treviso**, +39 0422 726511, [treviso@rehau.com](mailto:treviso@rehau.com) **JP: Tokyo**, +81 3 57962102, [tokyo@rehau.com](mailto:tokyo@rehau.com) **KR: Seoul**, +82 2 5011656, [seoul@rehau.com](mailto:seoul@rehau.com) **KZ: Almaty**, +7 727 3941301, [almaty@rehau.com](mailto:almaty@rehau.com) **LT: Vilnius**, +370 5 2461400, [vilnius@rehau.com](mailto:vilnius@rehau.com) **LV: Riga**, +371 6 7609080, [riga@rehau.com](mailto:riga@rehau.com) **MA: Casablanca**, +212 522250593, [casablanca@rehau.com](mailto:casablanca@rehau.com) **MK: Skopje**, +389 2 2402, [skopje@rehau.com](mailto:skopje@rehau.com) **MX: Celaya**, +52 461 6188000, [celaya@rehau.com](mailto:celaya@rehau.com) **Monterrey**, +52 81 81210130, [monterrey@rehau.com](mailto:monterrey@rehau.com) **NL: Nijkerk**, +31 33 2479911, [nijkerk@rehau.com](mailto:nijkerk@rehau.com) **NO: Oslo**, +47 2 2514150, [oslo@rehau.com](mailto:oslo@rehau.com) **NZ: Auckland**, +64 9 2722264, [auckland@rehau.com](mailto:auckland@rehau.com) **PE: Lima**, +51 1 2261713, [lima@rehau.com](mailto:lima@rehau.com) **PL: Katowice**, +48 32 7755100, [katowice@rehau.com](mailto:katowice@rehau.com) **Warszawa**, +48 22 2056300, [warszawa@rehau.com](mailto:warszawa@rehau.com) **PT: Lisboa**, +351 21 8987050, [lisboa@rehau.com](mailto:lisboa@rehau.com) **Oporto**, +351 22 94464, [oporto@rehau.com](mailto:oporto@rehau.com) **QA: Qatar**, +974 44101608, [qatar@rehau.com](mailto:qatar@rehau.com) **RO: Bacau**, +40 234 512066, [bacau@rehau.com](mailto:bacau@rehau.com) **Bucuresti**, +40 21 2665180, [bucuresti@rehau.com](mailto:bucuresti@rehau.com) **RU: Chabarovsk**, +7 4212 411218, [chabarovsk@rehau.com](mailto:chabarovsk@rehau.com) **Jekaterinburg**, +7 343 2535305, [jekaterinburg@rehau.com](mailto:jekaterinburg@rehau.com) **Krasnodar**, +7 861 2103636, [krasnodar@rehau.com](mailto:krasnodar@rehau.com) **Nishnij Novgorod**, +7 831 4678078, [nishnijnovgorod@rehau.com](mailto:nishnijnovgorod@rehau.com) **Novosibirsk**, +7 3832 000353, [nowosibirsk@rehau.com](mailto:nowosibirsk@rehau.com) **Rostow am Don**, +7 8632 978444, [rostow@rehau.com](mailto:rostow@rehau.com) **Samara**, +7 8462 698058, [samara@rehau.com](mailto:samara@rehau.com) **St. Petersburg**, +7 812 3266207, [spetersburg@rehau.com](mailto:spetersburg@rehau.com) **Woronesch**, +7 4732 611858, [woronesch@rehau.com](mailto:woronesch@rehau.com) **SE: Orebro**, +46 19 206400, [orebro@rehau.com](mailto:orebro@rehau.com) **SG: Singapore**, +65 63926006, [singapore@rehau.com](mailto:singapore@rehau.com) **SK: Bratislava**, +421 2 68209110, [bratislava@rehau.com](mailto:bratislava@rehau.com) **TH: Bangkok**, +66 27635100, [bangkok@rehau.com](mailto:bangkok@rehau.com) **TW: Taipei**, +886 2 87803899, [taipei@rehau.com](mailto:taipei@rehau.com) **UA: Dnepropetrovsk**, +380 56 3705028, [dnepropetrovsk@rehau.com](mailto:dnepropetrovsk@rehau.com) **Kiev**, +380 44 4677710, [kiev@rehau.com](mailto:kiev@rehau.com) **Odessa**, +380 48 7800708, [odessa@rehau.com](mailto:odessa@rehau.com) **Lviv**, +380 32 2244810, [lviv@rehau.com](mailto:lviv@rehau.com) **US: Detroit**, +1 248 8489100, [detroit@rehau.com](mailto:detroit@rehau.com) **Grand Rapids**, +1 616 2856867, [grandrapids@rehau.com](mailto:grandrapids@rehau.com) **Los Angeles**, +1 951 5499017, [losangeles@rehau.com](mailto:losangeles@rehau.com) **Minneapolis**, +1 612 2530576, [minneapolis@rehau.com](mailto:minneapolis@rehau.com) **VN: Ho Chi Minh City**, +84 8 38233030, [sales.vietnam@rehau.com](mailto:sales.vietnam@rehau.com) **ZA: Durban**, +27 31 7657447, [durban@rehau.com](mailto:durban@rehau.com) **Johannesburg**, +27 11 2011300, [johannesburg@rehau.com](mailto:johannesburg@rehau.com) **Cape Town**, +27 21 9821254, [capetown@rehau.com](mailto:capetown@rehau.com) **East London**, +27 43 7095400, [eastlondon@rehau.com](mailto:eastlondon@rehau.com) **If there is no sales office in your country**, +49 9131 925888, [salesoffice.ibd@rehau.com](mailto:salesoffice.ibd@rehau.com)

© REHAU AG + Co  
Rheniumhaus  
95111 Rehau  
Dreptul la erate și modificări rezervat

954622 RO 04.2015