



Catalog tehnic  
**Radiatoare panou,  
decorative și de baie**

# DĂ CULOARE VIEȚII TALE



**Radiatoarele Purmo** sunt disponibile într-o gamă largă de culori și tonuri de culoare potrivite pentru toate cerințele de design interior, precum și nuanțelor de culoare folosite în

amenajarea spațiului interior. Solicitați paletarul de culori Purmo și alegeți culoarea preferată din gama de culori RAL și nuanțe metalice, anodice și mate.

# DESCARCĂ APLICAȚIA PURMO SMARTBOX



The image shows three devices displaying the Purmo website and application. The laptop in the background shows the desktop website with a navigation menu (INSPIRAȚIA, PRODUSE, CALITATE, OAMENI) and a main banner for 'CLEVER DESIGN' with a 'SUPERCFERTĂ 15% REDUCERE LA RADIATOARELE PLANE ȘI DECORATIVE' offer. The tablet in the foreground shows a product page for 'Ramo Ventil Compact' with a 'Heat Output Calculator' and a list of product resources: 'Picture gallery' (12), 'Brochures (pdf)' (4), and 'Installation manuals (pdf)' (3). The smartphone in the foreground shows the 'SmartBox' application interface with icons for 'SmartDesign', 'Locaționare produselor', and 'Program de încălzire'.

Purmo este perfect pentru orice interior. Descarcă acum aplicația gratuită Purmo SmartBox, disponibilă pe platformele IOS și Android, alege opțiunea "SmartDesign" și descoperă cum va arăta radiatorul Purmo ales pe peretele tău, chiar înainte de achiziționarea sa.



## radiatoare panou

### MODELELE ȘI TIPURILE RADIATOARELOR ..... 6

	Compact.....	12
	Ventil Compact.....	18
	Ventil Compact M.....	24
	Hygiene.....	30
	Ventil Hygiene.....	36
	Plan Compact.....	42
	Plan Ventil Compact.....	48
	Plan Ventil Compact M.....	54
	Plan Hygiene.....	60
	Plan Ventil Hygiene.....	66
	Ramo Compact.....	72
	Ramo Ventil Compact.....	78
	Ramo Ventil Compact M.....	84
	Plint înălțime 200 mm.....	93
	Plint P înălțime 200 mm.....	94

	Plint R înălțime 200 mm.....	95
	Plint PD înălțime 200 mm.....	96
	Plint RD înălțime 200 mm.....	97
	Vertical.....	98

## radiatoare decorative

### MODELELE ȘI TIPURILE RADIATOARELOR ..... 102

	Kos H.....	104
	Faro H.....	110
	Kos V.....	116
	Faro V.....	118
	Tinos V.....	120
	Paros V.....	124

## ventiloconvectori

	Vido.....	128
--	-----------	-----



## radiatoare de baie

**MODELELE ȘI TIPURILE RADIATOARELOR** ..... 132



Santorini ..... 134



Santorini C ..... 136



Banga ..... 138



Kea ..... 140



Ratea ..... 142



Imia ..... 144



Mauritius ..... 146



Java ..... 148



Muna ..... 150

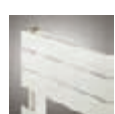

Elato ..... 152

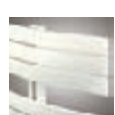

Apolima ..... 154



Apia ..... 156



Leros M ..... 158



Evia ..... 160

## informații suplimentare

**COEFICIENȚI DE CORECȚIE** ..... 162

**MODURI DE RACORDARE** ..... 163

**CARACTERISTICI HIDRAULICE** ..... 164

**ACCESORII** ..... 167

**DESPRE COMPANIE** ..... 175

**RADIATOARE VERSIUNE SPECIALĂ** ..... 176

**PALETA DE CULORI** ..... 177

**NOTE** ..... 178

## MODELELE ȘI TIPURILE RADIATOARELOR



### Compact

#### 4 racorduri

înălțime [mm]: 300, 400, 450, 500, 550, 600, 900  
lungime [mm]: 400, 500, 600, 700, 800, 900, 1000, 1100, 1200, 1400,  
1600, 1800, 2000, 2300, 2600, 3000

#### tipuri

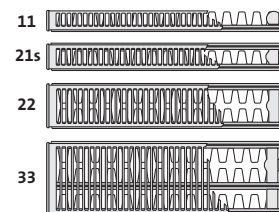

### Ventil Compact

#### 6 racorduri

înălțime [mm]: 300, 400, 450, 500, 600, 900  
lungime [mm]: 400, 500, 600, 700, 800, 900, 1000, 1100, 1200, 1400,  
1600, 1800, 2000, 2300, 2600, 3000

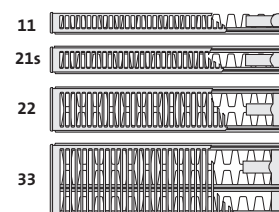

### Ventil Compact M

#### 6 racorduri

înălțime [mm]: 300, 500, 600, 900  
lungime [mm]: 400, 500, 600, 700, 800, 900, 1000, 1100, 1200, 1400,  
1600, 1800, 2000, 2300\*, 2600\*, 3000\*

\* cu excepția Ventil Compact M cu înălțimea de 900 mm

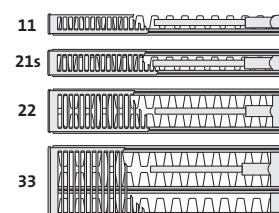

### Hygiene

#### 4 racorduri

înălțime [mm]: 300, 400, 450, 500, 550, 600, 900  
lungime [mm]: 400, 500, 600, 700, 800, 900, 1000, 1100, 1200, 1400,  
1600, 1800, 2000, 2300, 2600, 3000

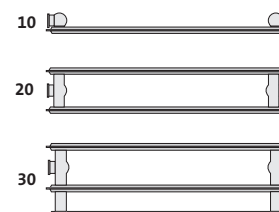

### Ventil Hygiene

#### 6 racorduri

înălțime [mm]: 300, 400, 450, 500, 600, 900  
lungime [mm]: 400, 500, 600, 700, 800, 900, 1000, 1100, 1200, 1400,  
1600, 1800, 2000, 2300, 2600, 3000

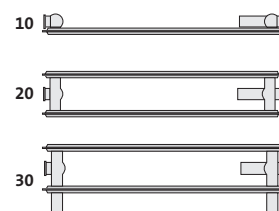

### Plan Compact

#### 4 racorduri

înălțime [mm]: 300, 400, 500, 550, 600, 900  
lungime [mm]: 400, 500, 600, 700, 800, 900, 1000, 1100, 1200, 1400,  
1600, 1800, 2000, 2300\*, 2600\*, 3000\*

\* cu excepția Plan Compact cu înălțimea de 900 mm

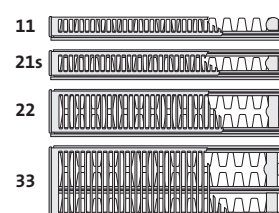

### Plan Ventil Compact

#### 6 racorduri

înălțime [mm]: 300, 400, 500, 600, 900  
lungime [mm]: 400, 500, 600, 700, 800, 900, 1000, 1100, 1200,  
1400, 1600, 1800, 2000, 2300\*, 2600\*, 3000\*

\* cu excepția Plan Ventil Compact cu înălțimea de 900 mm

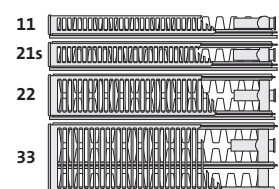

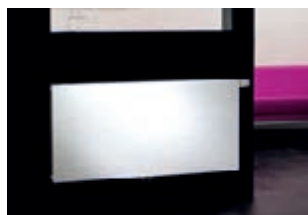

### Plan Ventil Compact M

#### 6 racorduri

înălțime [mm]: 300, 500, 600, 900  
lungime [mm]: 400, 500, 600, 700, 800, 900, 1000, 1100, 1200, 1400,  
1600, 1800, 2000, 2300\*, 2600\*, 3000\*

\* cu excepția Plan Ventil Compact M cu înălțimea de 900 mm

#### tipuri

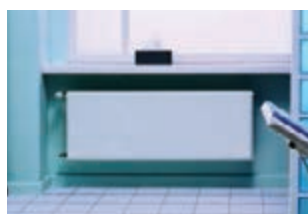
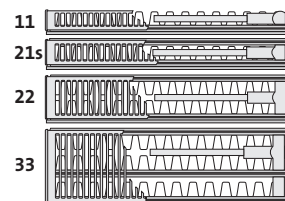

### Plan Hygiene

#### 4 racorduri

înălțime [mm]: 300, 500, 600, 900  
lungime [mm]: 400, 500, 600, 700, 800, 900, 1000, 1100, 1200, 1400,  
1600, 1800, 2000, 2300\*, 2600\*, 3000\*

\* cu excepția Plan Hygiene cu înălțimea de 900 mm

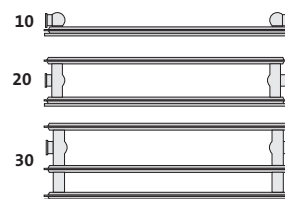

### Plan Ventil Hygiene

#### 6 racorduri

înălțime [mm]: 300, 500, 600, 900  
lungime [mm]: 400, 500, 600, 700, 800, 900, 1000, 1100, 1200, 1400,  
1600, 1800, 2000, 2300\*, 2600\*, 3000\*

\* cu excepția Plan Ventil Hygiene cu înălțimea de 900 mm

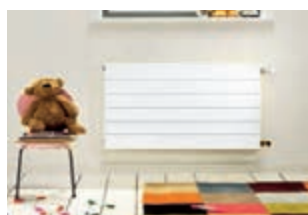
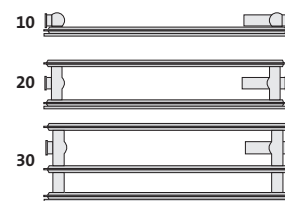

### Ramo Compact

#### 4 racorduri

înălțime [mm]: 300, 400, 500, 600, 900  
lungime [mm]: 400, 500, 600, 800, 1000, 1200, 1400, 1600, 1800, 2000,  
2300\*, 2600\*, 3000\*

\* cu excepția Ramo Compact cu înălțimea de 900 mm

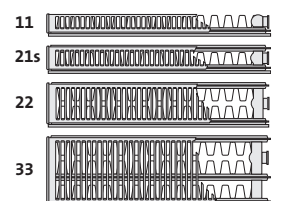

### Ramo Ventil Compact

#### 6 racorduri

înălțime [mm]: 300, 400, 500, 600, 900  
lungime [mm]: 400, 500, 600, 800, 1000, 1200, 1400, 1600, 1800, 2000,  
2300\*, 2600\*, 3000\*

\* cu excepția Ramo Ventil Compact cu înălțimea de 900 mm

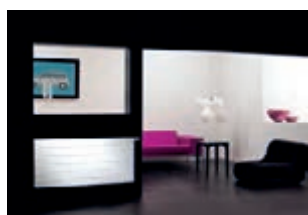
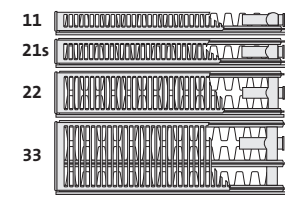

### Ramo Ventil Compact M

#### 6 racorduri

înălțime [mm]: 300, 500, 600, 900  
lungime [mm]: 400, 500, 600, 800, 1000, 1200, 1400, 1600, 1800, 2000,  
2300\*, 2600\*, 3000\*

\* cu excepția Ramo Ventil Compact M cu înălțimea de 900 mm

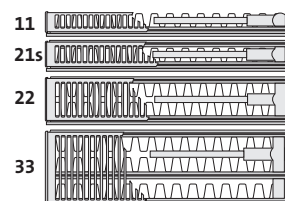

### Vertical

#### 4 racorduri

înălțime [mm]: 1500, 1800, 1950, 2100, 2300  
lungime [mm]: 300, 450, 600, 750

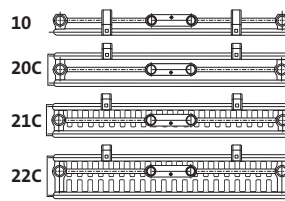



## MODELELE ȘI TIPURILE RADIATOARELOR



Radiatoarele PURMO se folosesc în instalațiile de încălzire centrală cu pompă de recirculare și executate din țevi de oțel, cupru sau plastic cu barieră antidifuzie oxigen în care agentul termic este apa. Pot fi utilizate în sistemele mono și bitubulare. Aceste radiatoare pot fi montate și în instalațiile cu circulație gravitațională, dar cu limitările de rigoare rezultate din rezistența lor hidraulică.

Radiatoarele PURMO se folosesc în încăperi de locuit, de birouri, de prestări de servicii în care nu există influența dăunătoare corozivă a substanțelor aflate în aer și mai ales nu se înregistrează umezirea permanentă sau periodică a suprafeței radiatorului. Nu pot fi amplasate în încăperi unde sunt prezente astfel de condiții, cum ar fi în camera de baie, spălătorii, băi de abur, bazine de înot, spălătorii auto, hale frigorifice, unități de prelucrare alimentară. Din același motiv, aceste radiatoare nu se montează în case nou construite sau modernizate dacă în primul an nu vor fi încălzite.

Radiatoarele PURMO trebuie folosite în instalații etanșe de încălzire centrală cu circuit închis prevăzute cu vase de expansiune cu membrană.

Instalațiile prevăzute cu radiatoare PURMO trebuie umplute cu apă de o calitate corespunzătoare care posedă următorii parametri de calitate ce nu pot fi depășiți:

- conținutul total de ioni de cloruri și sulfuri nu poate fi mai mare de 150 mg/l (în instalațiile cu țevi de cupru nu mai mult de 50 mg/l),
- conținutul de oxigen nu poate fi mai mare de 0,1 mg/l,
- pH-ul apei trebuie să fie de 7,0 ÷ 10,0,
- duritatea generală nu poate depăși 4,0 mval/l

Nu se admite, cu excepția avariilor, golirea instalațiilor de încălzire centrală. În caz de necesitate de golire a instalației în vederea reparației sau întreținerii, apa se va evacua doar în acea parte a instalației în care este absolut necesar. După efectuarea lucrărilor, instalația golită trebuie imediat umplută cu apă. Cantitatea de apă folosită pentru umplerea și completarea instalației de încălzire centrală se va ține sub control cu ajutorul contorului de apă. Pierderile anuale de apă în instalația de încălzire centrală nu trebuie să depășească 5% din volumul întregii instalații cu circuit închis. Se interzice montarea radiatoarelor în instalații unde presiunea maximă de lucru poate depăși 10 bari, iar temperatura poate fi de peste 110°C. În timpul probei de etanșitate a instalației presiunea nu poate fi mai mare de 12 bari.

Sursa termică a instalației de încălzire centrală dotată cu radiatoare PURMO poate fi cazanul sau schimbătoarele de căldură. Nu se admite folosirea radiatoarelor în instalațiile de încălzire centrală racordate direct la rețeaua termică cu temperatură înaltă, de exemplu prin intermediul punctelor hidroelevatoare sau cu pompe de amestec.

Radiatoarele se montează fără a se înlătura ambalajul individual din fabrică. Acest ambalaj trebuie lăsat pe radiator chiar și atunci când instalația de încălzire centrală este pusă în funcțiune pentru încălzirea clădirii în timpul lucrărilor de finisare sau în vederea uscării clădirii. Se recomandă înlăturarea ambalajului doar după terminarea tuturor lucrărilor de finisare.

Radiatoarele PURMO se vor depozita doar în spații închise și uscate. Se interzice depozitarea lor în aer liber sau în încăperi umede. Radiatoarele se transportă cu atenția corespunzătoare, în spații uscate și închise și în poziție verticală. Nu se admite curățarea suprafeței radiatorului cu substanțe ce conțin diluanți, acizi sau alte substanțe care pot determina corозиunea suprafeței acestuia.

## producția

Radiatoarele-panou PURMO sunt executate din tablă de oțel livrată în rulouri, care respectă toate normele privind caracteristicile și prelucrarea materialelor folosite în producția radiatoarelor (standard EN 10130: referitor la produsele plate laminate la rece; standard EN 10301 - referitor la țevi și racorduri din oțel; standard EN-442 - referitor la randamentul termic al radiatoarelor și convectorilor, inclusiv grosimea tablei din care sunt produse radiatoarele). Ambutisarea panourilor de încălzire cu canale de apă verticale dispuse la o distanță între ele de 33,3 mm (Vertical – 50 mm) se face pe linii de producție complet automatizate și comandate de calculator, unde pe un flux tehnologic (prevăzut cu transportor cu role) se obține produsul care necesită doar vopsire și ambalare.

Radiatoarele-panou cu panou frontal plan de tip Plan Compact, Plan Ventil Compact, Plan Ventil Compact M, Plan Hygiene, Plan Ventil Hygiene, Ramo Compact, Ramo Ventil Compact și Ramo Ventil Compact M sunt prevăzute cu un panou suplimentar plan lipit pe panoul de bază profilat.

## vopsirea

Radiatoarele, după ce trec prin prima etapă a procesului tehnologic, sunt supuse altor procese care asigură obținerea unei suprafețe finite lăcuite, procese care, în ordine, implică:

- pregătirea suprafeței (spălare, degresare, fosfatizare, clătire) în timpul trecerii prin instalația de spălare prevăzută cu un sistem de pulverizare cu substanțe chimice speciale,
- grunduirea cu metoda cataforetică generația a II-a KTL II prin scufundarea întregului radiator în baia cu vopsea de grund de culoare albă care asigură o protecție perfectă împotriva coroziunii,
- vopsirea suprafeței radiatorului cu vopsea epoxidică prin pulverizare folosind metoda electrostatică în cabina de vopsit,
- polimerizarea (întărirea) stratului de vopsea aplicat, în timpul trecerii prin cuptor la o temperatură de circa 190°C.

Culoarea standard a tuturor radiatoarelor-panou cu panoul frontal profilat și plan este alb RAL 9016. Alte culori din paleta RAL sunt disponibile la comandă.



*Pregătirea suprafeței radiatorului*



*Radiatoare colorate – paleta RAL*

## MODELELE ȘI TIPURILE RADIATOARELOR



Ambalarea radiatoarelor

tip radiator	cantitate pe palet
tip 10	12 buc.
tip 11	12 buc.
tip 20	7 buc.
tip 21s	10 buc.
tip 22	7 buc.
tip 30	5 buc.
tip 33	5 buc.
tip 44	4 buc.



Paletarea radiatoarelor

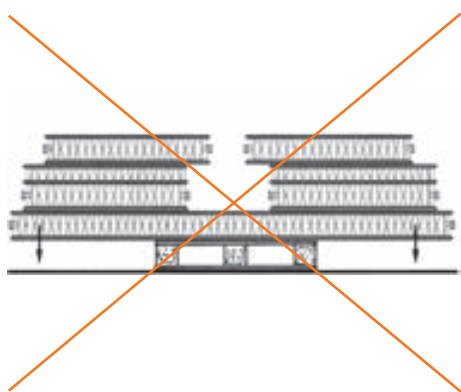

Exemplu de depozitare greșită care poate deteriora radiatoarele

### ambalarea

Radiatoarele-panou cu panou frontal profilat și plan sunt livrate într-un ambalaj de protecție care permite montajul radiatorului fără a fi nevoie să fie scos din ambalaj. Radiatoarele-panou sunt ambalate în fabrică cu folie termocontractantă. Suplimentar, sub folie, de-a lungul părților inferioare și superioare ale fiecărui radiator, se află 2 fâșii de carton ondulat care protejează muchiile. De asemenea, fiecare colț este prevăzut cu un element de protecție din plastic.

În timpul racordării radiatorului la instalație se va desface ambalajul doar în locurile necesare. După terminarea tuturor lucrărilor care pot deteriora radiatorul, se înlătură tot ambalajul. În timpul funcționării, tot ambalajul va fi înlăturat.

Toate radiatoarele sunt puse vertical pe paleți de lemn și strânse împreună cu bandă care evită deplasarea lor necontrolată în timpul transportului și depozitării.

### transportul și depozitarea

Radiatoarele se vor transporta cu atenția cuvenită, în spații închise și uscate, doar în poziție verticală.

Atât paleții, cât și radiatoarele izolate, trebuie asigurate pentru a nu se deplasa. Operațiunile de încărcare-descărcare se vor face în așa fel, încât să nu se deterioreze stratul de lac și radiatoarele să nu se deformeze în urma loviturilor. Radiatoarele se vor depozita în încăperi închise și uscate, evitând contactul cu umezeala sau substanțele corozive care pot deteriora suprafața lăcuită. Radiatoarele nu pot fi depozitate în exterior, chiar dacă sunt acoperite cu folie sau prelată. Dacă apare umezeală în interiorul ambalajului, acesta trebuie înlăturat imediat, iar radiatorul uscat.

Radiatoarele se depozitează pe paleți, iar după ce sunt scoase de pe paleți se vor așeza în poziție verticală ferindu-le de deteriorări, mai ales în partea lor inferioară. Radiatoarele nu pot fi aruncate sau trase pe palet.

La radiatoarele care nu sunt transportate și depozitate adecvat, pot apărea deformări care pot provoca chiar și pierderea etanșeității.

Radiatoarele lungi nu pot fi transportate și depozitate pe paleți în poziție orizontală. Nu se recomandă paletizarea radiatoarelor ca în exemplul alăturat, cu depozitare greșită. Acest mod de depozitare duce la deformarea radiatorului poziționat la bază.





## MODELELE ȘI TIPURILE RADIATOARELOR

	Compact	Ventil Compact	Ventil Compact M	Hygiene	Ventil Hygiene	Plan Compact	Plan Ventil Compact	Plan Ventil Compact M	Plan Hygiene	Plan Ventil Hygiene	Ramo Compact	Ramo Ventil Compact	Ramo Ventil Compact M	Vertical
panou frontal profilat	x	x	x	x	x									x
panou frontal plan						x	x	x	x	x	x	x	x	
presiunea maximă de lucru [bar]	10	10	10	10	10	10	10	10	10	10	10	10	10	6
număr de racorduri - laterale + inferioare	4	4 + 2	4 + 2	4	4 + 2	4	4 + 2	4 + 2	4	4 + 2	4	4 + 2	4 + 2	0 + 4
racordare laterală - filet interior G 1/2"	x	x	x	x	x	x	x	x	x	x	x	x	x	
racordare inferioară - filet interior G 1/2"		x			x		x			x		x		x
racordare inferioară la mijloc - filet interior G 1/2"			x					x					x	x
sistemul de montaj este în set cu radiatorul	x	x	x	x <sup>1)</sup>	x <sup>1)</sup>	x	x	x	x <sup>1)</sup>	x <sup>1)</sup>	x	x	x	x
protecții laterale	x	x	x			x	x	x			x	x	x	x
protecție superioară tip grilă	x	x	x			x	x	x			x	x	x	
ventil termostatic inclus		x	x		x		x	x		x		x	x	

**Atenție:**

<sup>1)</sup> Radiatoarele Hygiene, Ventil Hygiene, Plan Hygiene și Plan Ventil Hygiene se livrează cu sistemele de montaj pentru spitale tip Monclac MCK - livrate separat.

### puterile termice ale radiatoarelor

Puterile termice ale radiatoarelor PURMO au fost definite conform cu EN 442 pe baza măsurătorilor în laborator. S-au adoptat ca parametri de referință temperaturile de 75/65/20 °C.

Puterea termică a radiatoarelor pentru alți parametri poate fi calculată cu ajutorul formulei de mai jos:

$$\phi = \phi_n \left[ \frac{\Delta t}{\Delta t_n} \right]^n$$

unde:

$\phi$  - puterea termică a radiatorului [W]

$\phi_n$  - puterea termică a radiatorului definită pe baza măsurătorilor conform EN 442 [W]

$\Delta t$  - diferența logaritmică a temperaturilor [K]

$\Delta t_n$  - diferența logaritmică a temperaturilor 49,833 [K]  
calculată pentru temperaturile de referință 75/65/20 °C

$n$  - coeficient de putere caracteristic pentru tipul respectiv de radiator

Diferența logaritmică a temperaturilor trebuie calculată cu formula:

$$\Delta t = \frac{t_t - t_r}{\ln \left( \frac{(t_t - t_i)}{(t_r - t_i)} \right)}$$

unde:

$t_t$  - temperatura apei de alimentare a radiatorului [°C]

$t_r$  - temperatura de retur din radiator [°C]

$t_i$  - temperatura în interiorul încăperii [°C]

Toate radiatoarele PURMO posedă declarație de conformitate potrivit EN 442. Fiecare radiator este marcat în fabrică în partea inferioară a panoului cu următoarele date: denumirea producătorului, țara de fabricație, tipul radiatorului, numărul registrului de conformitate potrivit EN 442, presiunea maximă de lucru, precum și data și ora fabricației.

Exemplele de numere din registrul de conformitate care sunt imprimare în interiorul radiatorului pentru fiecare tip sunt următoarele:  
tip 10 = 0810, tip 11 = 0811, tip 21s = 0812, tip 22 = 0813, tip 33 = 0814



## Compact (Purmo C)

Radiatoarele panou PURMO COMPACT au panouri de încălzire profilate și elemente de convecție. Sunt prevăzute cu protecții laterale, protecție superioară tip grătar și patru racorduri cu filet interior G ½" care permit racordare la dreapta sau la stânga.

### date tehnice

- Material: tablă de oțel de calitate superioară cu conținut scăzut de carbon laminată la rece conform EN 10130
- Grosimea nominală a tablei: panoul de încălzire - conform cu normele EN-442; elementele de convecție - conform cu normele EN-442
- Distanța între canalele verticale cu apă: 33,3 mm
- Racorduri: 4 x G ½" laterale
- Presiunea de lucru: 10 bari
- Temperatura maximă: 110 °C
- Presiunea de probă: 13 bari
- Culoare: alb RAL 9016, alte culori din paleta RAL disponibile la comandă
- Accesorii: console de fixare, dop, ventil de aerisire în dotare.



La comandă, radiatoarele Compact sunt disponibile și în varianta specială, cu protecție suplimentară împotriva coroziunii.

# Compact

## vedere laterală

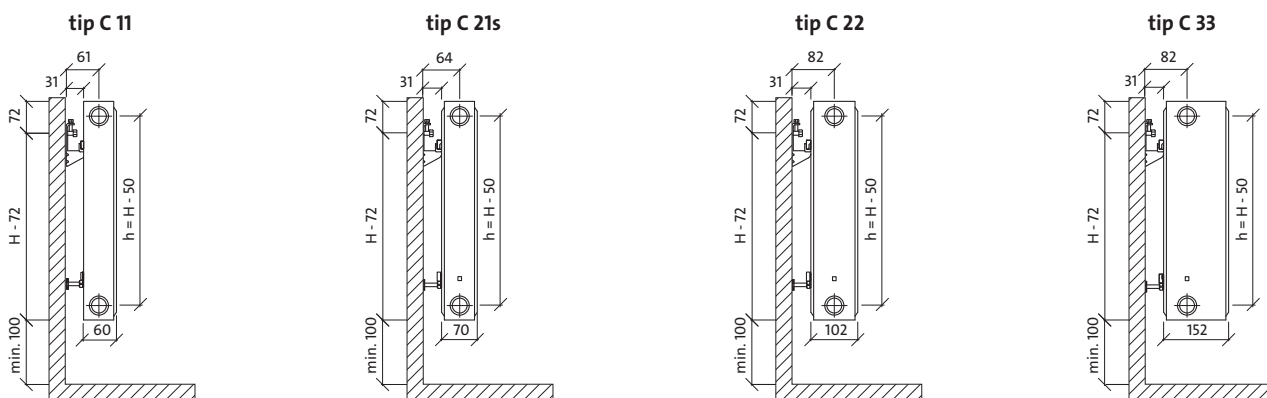

dimensiuni în mm

*H* = înălțime  
*L* = lungime  
*h* = spațiu între conectori

## vedere din față

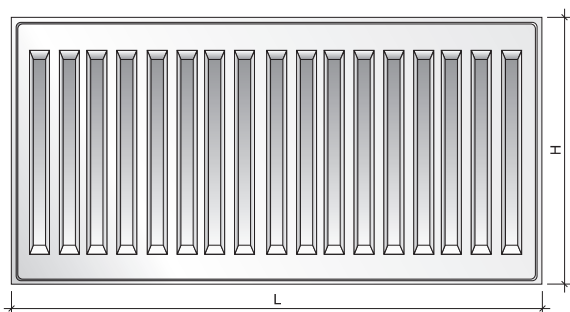

## vedere din spate

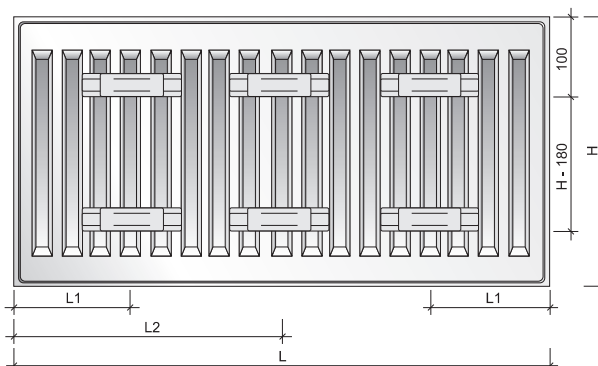

## capacitate, masă și distanțe de montaj

capacitate : l/m

înălțime tip	300	400	450	500	550	600	900
<b>11</b>	1,7	2,2	2,5	2,7	3,0	3,2	4,5
<b>21s</b>	3,4	4,5	5,0	5,5	6,1	6,6	9,0
<b>22</b>	3,4	4,5	5,0	5,5	6,1	6,6	9,0
<b>33</b>	5,1	6,7	7,5	8,2	9,0	9,8	13,3

masă : kg/m

înălțime tip	300	400	450	500	550	600	900
<b>11</b>	8,7	11,8	13,3	14,9	16,4	17,9	27,0
<b>21s</b>	13,2	17,7	20,0	22,2	24,4	26,7	39,8
<b>22</b>	15,5	20,9	23,7	26,3	29,1	31,7	48,1
<b>33</b>	23,3	31,5	35,5	39,5	43,6	47,7	71,9

distanțe de montaj: mm

tip	C 11		C 21s, C 22, C 33	
	L1	L2	L1	L2
<b>400-1600</b>	117	-	133	-
<b>1800</b>	117	917	133	900
<b>2000</b>	117	1017	133	1000
<b>2300</b>	117	1150	133	1167
<b>2600</b>	117	1317	133	1300
<b>3000</b>	117	1517	133	1500

## racordare recomandată

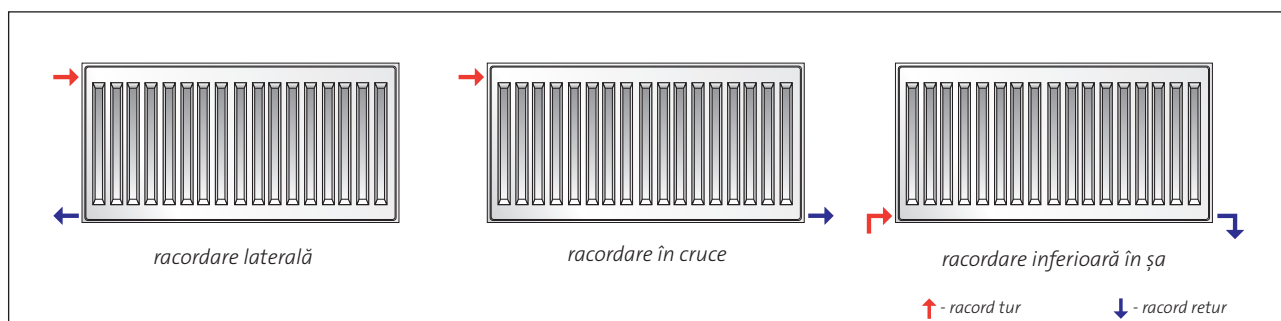



# Compact *tip 11*



DESCRIERE: **PURMO C 11 600 x 1200**

denumire  
tip  
înălțime  
lungime

lungime [mm]	parametri $t_z / t_p / t_i$	înălțime [mm]						
		300	400	450	500	550	600	900
400	75/65/20 °C	218	284	316	347	378	407	571
	55/45/20 °C	112	145	161	177	192	207	289
500	75/65/20 °C	273	356	395	434	472	509	714
	55/45/20 °C	140	181	201	221	240	258	361
600	75/65/20 °C	328	427	474	521	566	611	856
	55/45/20 °C	167	218	241	265	288	310	433
700	75/65/20 °C	382	498	553	608	661	713	999
	55/45/20 °C	195	254	282	309	336	362	506
800	75/65/20 °C	437	569	632	694	755	814	1142
	55/45/20 °C	223	290	322	353	384	413	578
900	75/65/20 °C	491	640	711	781	850	916	1284
	55/45/20 °C	251	326	362	398	432	465	650
1000	75/65/20 °C	546	711	790	868	944	1018	1427
	55/45/20 °C	279	363	402	442	480	517	722
1100	75/65/20 °C	601	782	869	955	1038	1120	1570
	55/45/20 °C	307	399	443	486	528	569	795
1200	75/65/20 °C	655	853	948	1042	1133	1222	1712
	55/45/20 °C	335	435	483	530	576	620	867
1400	75/65/20 °C	764	995	1106	1215	1322	1425	1998
	55/45/20 °C	391	508	563	618	672	724	1011
1600	75/65/20 °C	874	1138	1264	1389	1510	1629	2283
	55/45/20 °C	447	580	644	707	768	827	1156
1800	75/65/20 °C	983	1280	1422	1562	1699	1832	2569
	55/45/20 °C	502	653	724	795	864	930	1300
2000	75/65/20 °C	1092	1422	1580	1736	1888	2036	2854
	55/45/20 °C	558	725	805	883	960	1034	1445
2300	75/65/20 °C	1256	1635	1817	1996	2171	2341	3282
	55/45/20 °C	642	834	926	1016	1104	1189	1662
2600	75/65/20 °C	1420	1849	2054	2257	2454	2647	3710
	55/45/20 °C	726	943	1046	1148	1248	1344	1878
3000	75/65/20 °C	1638	2133	2370	2604	2832	3054	4281
	55/45/20 °C	837	1088	1207	1325	1439	1551	2167

Puterea termică a radiatoarelor (W) în conformitate cu EN 442 pentru parametrii 75/65/20°C și 55/45/20°C.

[W/m] 90/70/20 °C	686	895	994	1093	1189	1283	1800
coeficient n	1,2981	1,3030	1,3048	1,3070	1,3093	1,3115	1,3170

 radiator la comandă

# Compact *tip 21s*

**PURMO C 21s**
**DESCRIERE: PURMO C 21s 600 x 1200**

 denumire  
tip  
înălțime  
lungime



lungime [mm]	parametri $t_z / t_p / t_i$	înălțime [mm]						
		300	400	450	500	550	600	900
400	75/65/20 °C	304	385	424	462	500	536	744
	55/45/20 °C	157	197	216	235	253	271	373
500	75/65/20 °C	381	482	530	578	625	670	931
	55/45/20 °C	196	247	271	294	317	338	466
600	75/65/20 °C	457	578	636	694	749	804	1117
	55/45/20 °C	236	296	325	353	380	406	559
700	75/65/20 °C	533	674	742	809	874	938	1303
	55/45/20 °C	275	345	379	412	443	474	652
800	75/65/20 °C	609	770	848	925	999	1072	1489
	55/45/20 °C	314	395	433	470	507	542	745
900	75/65/20 °C	685	867	954	1040	1124	1206	1675
	55/45/20 °C	353	444	487	529	570	609	838
1000	75/65/20 °C	761	963	1060	1156	1249	1340	1861
	55/45/20 °C	393	493	541	588	633	677	932
1100	75/65/20 °C	837	1059	1166	1272	1374	1474	2047
	55/45/20 °C	432	543	595	647	696	745	1025
1200	75/65/20 °C	913	1156	1272	1387	1499	1608	2233
	55/45/20 °C	471	592	649	706	760	812	1118
1400	75/65/20 °C	1065	1348	1484	1618	1749	1876	2605
	55/45/20 °C	550	691	758	823	886	948	1304
1600	75/65/20 °C	1218	1541	1696	1850	1998	2144	2978
	55/45/20 °C	628	789	866	941	1013	1083	1490
1800	75/65/20 °C	1370	1733	1908	2081	2248	2412	3350
	55/45/20 °C	707	888	974	1059	1140	1218	1677
2000	75/65/20 °C	1522	1926	2120	2312	2498	2680	3722
	55/45/20 °C	785	987	1082	1176	1266	1354	1863
2300	75/65/20 °C	1750	2215	2438	2659	2873	3082	4280
	55/45/20 °C	903	1135	1245	1353	1456	1557	2142
2600	75/65/20 °C	1979	2504	2756	3006	3247	3484	4839
	55/45/20 °C	1021	1283	1407	1529	1646	1760	2422
3000	75/65/20 °C	2283	2889	3180	3468	3747	4020	5583
	55/45/20 °C	1178	1480	1623	1764	1899	2031	2795

Puterea termică a radiatoarelor (W) în conformitate cu EN 442 pentru parametrii 75/65/20°C și 55/45/20°C.

[W/m] 90/70/20 °C	954	1210	1333	1456	1575	1691	2356
coeficient n	1,2803	1,2940	1,3008	1,3076	1,3145	1,3213	1,3390

radiator la comandă

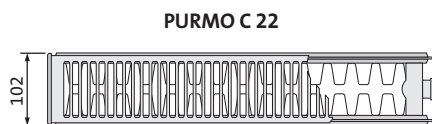
# Compact *tip 22*



DESCRIERE: **PURMO C 22 600 x 1200**

denumire  
tip  
înălțime  
lungime

lungime [mm]	parametri $t_z / t_p / t_i$	înălțime [mm]						
		300	400	450	500	550	600	900
400	75/65/20 °C	384	488	539	588	636	684	955
	55/45/20 °C	195	247	272	296	320	343	474
500	75/65/20 °C	481	611	674	735	796	855	1194
	55/45/20 °C	244	309	340	370	400	428	592
600	75/65/20 °C	577	733	808	882	955	1025	1433
	55/45/20 °C	293	371	408	444	480	514	711
700	75/65/20 °C	673	855	943	1029	1114	1196	1672
	55/45/20 °C	342	432	476	518	560	600	829
800	75/65/20 °C	769	977	1078	1176	1273	1367	1910
	55/45/20 °C	391	494	544	592	640	685	948
900	75/65/20 °C	865	1099	1212	1323	1432	1538	2149
	55/45/20 °C	440	556	612	666	720	771	1066
1000	75/65/20 °C	961	1221	1347	1470	1591	1709	2388
	55/45/20 °C	488	618	680	740	799	857	1185
1100	75/65/20 °C	1057	1343	1482	1617	1750	1880	2627
	55/45/20 °C	537	680	748	814	879	943	1303
1200	75/65/20 °C	1153	1465	1616	1764	1909	2051	2866
	55/45/20 °C	586	741	816	888	959	1028	1422
1400	75/65/20 °C	1345	1709	1886	2058	2227	2393	3343
	55/45/20 °C	684	865	952	1037	1119	1200	1659
1600	75/65/20 °C	1538	1954	2155	2352	2546	2734	3821
	55/45/20 °C	781	988	1088	1185	1279	1371	1896
1800	75/65/20 °C	1730	2198	2425	2646	2864	3076	4298
	55/45/20 °C	879	1112	1224	1333	1439	1542	2133
2000	75/65/20 °C	1922	2442	2694	2940	3182	3418	4776
	55/45/20 °C	977	1236	1360	1481	1599	1714	2370
2300	75/65/20 °C	2210	2808	3098	3381	3659	3931	5492
	55/45/20 °C	1123	1421	1564	1703	1839	1971	2725
2600	75/65/20 °C	2499	3175	3502	3822	4137	4443	6209
	55/45/20 °C	1270	1606	1768	1925	2079	2228	3080
3000	75/65/20 °C	2883	3663	4041	4410	4773	5127	7164
	55/45/20 °C	1465	1853	2040	2221	2398	2571	3554

Puterea termică a radiatoarelor (W) în conformitate cu EN 442 pentru parametrii 75/65/20°C și 55/45/20°C.

[W/m] 90/70/20 °C	1211	1540	1701	1857	2012	2163	3033
coeficient n	1,3094	1,3180	1,3226	1,3270	1,3314	1,3358	1,3561

radiator la comandă

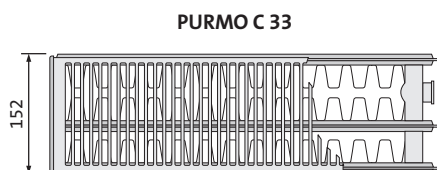

# Compact *tip 33*

**PURMO C 33**
**DESCRIERE: PURMO C 33 600 x 1200**

 denumire  
tip  
înălțime  
lungime

lungime [mm]	parametri $t_z / t_p / t_i$	înălțime [mm]						
		300	400	450	500	550	600	900
400	75/65/20 °C	539	680	748	814	879	942	1304
	55/45/20 °C	273	343	376	408	439	469	646
500	75/65/20 °C	674	850	935	1018	1099	1178	1630
	55/45/20 °C	341	428	470	510	549	587	807
600	75/65/20 °C	808	1019	1121	1221	1318	1414	1956
	55/45/20 °C	410	514	564	612	659	704	968
700	75/65/20 °C	943	1189	1308	1425	1538	1649	2282
	55/45/20 °C	478	599	657	714	768	821	1130
800	75/65/20 °C	1078	1359	1495	1628	1758	1885	2608
	55/45/20 °C	546	685	751	816	878	939	1291
900	75/65/20 °C	1212	1529	1682	1832	1977	2120	2934
	55/45/20 °C	615	771	845	918	988	1056	1453
1000	75/65/20 °C	1347	1699	1869	2035	2197	2356	3260
	55/45/20 °C	683	856	939	1020	1098	1173	1614
1100	75/65/20 °C	1482	1869	2056	2239	2417	2592	3586
	55/45/20 °C	751	942	1033	1122	1207	1291	1776
1200	75/65/20 °C	1616	2039	2243	2442	2636	2827	3912
	55/45/20 °C	820	1028	1127	1224	1317	1408	1937
1400	75/65/20 °C	1886	2379	2617	2849	3076	3298	4564
	55/45/20 °C	956	1199	1315	1427	1537	1643	2260
1600	75/65/20 °C	2155	2718	2990	3256	3515	3770	5216
	55/45/20 °C	1093	1370	1503	1631	1756	1877	2583
1800	75/65/20 °C	2425	3058	3364	3663	3955	4241	5868
	55/45/20 °C	1229	1541	1691	1835	1976	2112	2905
2000	75/65/20 °C	2694	3398	3738	4070	4394	4712	6520
	55/45/20 °C	1366	1713	1878	2039	2195	2347	3228
2300	75/65/20 °C	3098	3908	4299	4681	5053	5419	7498
	55/45/20 °C	1571	1970	2160	2345	2524	2699	3713
2600	75/65/20 °C	3502	4417	4859	5291	5712	6126	8476
	55/45/20 °C	1776	2227	2442	2651	2854	3051	4197
3000	75/65/20 °C	4041	5097	5607	6105	6591	7068	9780
	55/45/20 °C	2049	2569	2818	3059	3293	3520	4842

Puterea termică a radiatoarelor (W) în conformitate cu EN 442 pentru parametrii 75/65/20°C și 55/45/20°C.

[W/m] 90/70/20 °C	1698	2146	2363	2576	2784	2988	4143
coeficient n	1,3140	1,3260	1,3313	1,3371	1,3428	1,3486	1,3600

radiator la comandă



## Ventil Compact (Purmo CV)

Radiatoarele panou PURMO VENTIL COMPACT cu panouri de încălzire profilate, elemente de convecție și ventil inclus sunt prevăzute cu protecții laterale și protecție superioară tip grătar. Cele două racorduri inferioare și patru laterale cu filet interior G ½" permit racordarea în partea de jos și în lateral. Radiatorul este prevăzut cu un ventil termostatic prestat marca Oventrop. Radiatorul Purmo Ventil Compact prezintă avantajul de a fi reversibil (exclusiv radiatorul tip CV11), respectiv de a fi întors pe oricare dintre părți. Radiatorul nu are urechiușe de prindere de perete pe panoul din spate; practic ambele panouri față – spate sunt identice, ceea ce permite montarea radiatorului cu oricare dintre panouri spre față, pentru a avea capul termostatic și conexiunea inferioară pe partea dreaptă sau pe partea stângă, în funcție de necesități.

### date tehnice

- Material: tablă de oțel de calitate superioară cu conținut scăzut de carbon laminată la rece conform EN 10130
- Grosimea nominală a tablei: panoul de încălzire - conform cu normele EN-442; elementele de convecție - conform cu normele EN-442
- Distanța între canalele verticale cu apă: 33,3 mm
- Racorduri: 2 x G ½ " jos în partea dreaptă pentru CV 11, 4 x G ½ " laterale
- Presiunea de lucru: 10 bari
- Temperatura maximă: 110 °C
- Presiunea de probă: 13 bari
- Culoare: alb RAL 9016, alte culori din paleta RAL disponibile la comandă
- Accesorii: console de fixare, dop, ventil de aerisire în dotare.



La comandă, radiatoarele Ventil Compact sunt disponibile și în varianta specială, cu protecție suplimentară împotriva coroziunii.

# Ventil Compact

## vedere laterală

tip CV 11

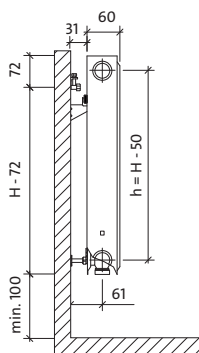

tip CV 21 s

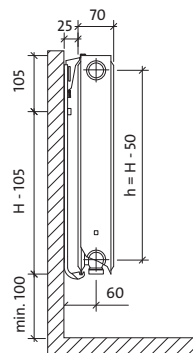

tip CV 22

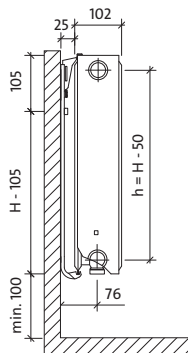

tip CV 33

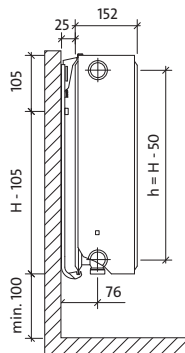

tip CV 33  
(după întoarcere  
la stânga)

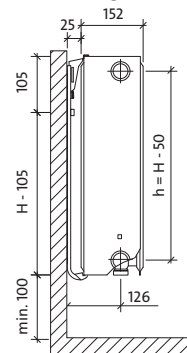

dimensiuni în mm

*H = înălțime*  
*L = lungime*  
*h = spații între conectori*

## vedere din față

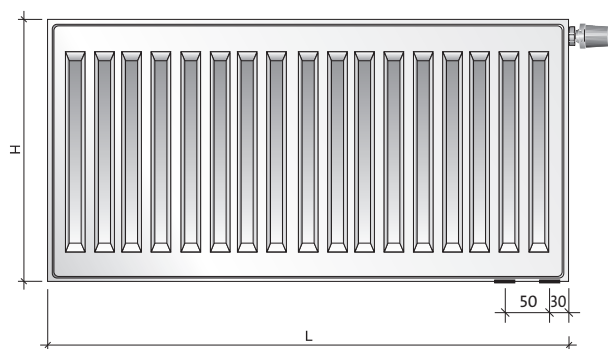

## vedere din spate – doar tip CV 11

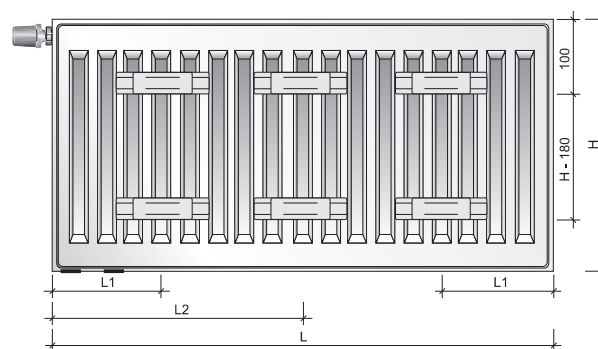

## capacitate, masă și distanțe de montaj

capacitate: l/m

înălțime tip	300	400	450	500	600	900
11	1,7	2,2	2,5	2,7	3,2	4,5
21s	3,4	4,5	5,0	5,5	6,6	9,0
22	3,4	4,5	5,0	5,5	6,6	9,0
33	5,1	6,7	7,5	8,2	9,8	13,3

masă: kg/m

înălțime tip	300	400	450	500	600	900
11	8,8	11,8	13,3	14,9	17,9	27,0
21s	13,3	17,8	20,0	22,2	26,7	39,9
22	15,5	20,9	23,7	26,4	31,8	48,2
33	23,3	31,5	35,5	39,6	47,7	72,0

distanțe de montaj: mm\*

tip	CV 11	
	L1	L2
400-1600	117	-
1800	117	917
2000	117	1017
2300	117	1150
2600	117	1317
3000	117	1517

## racordare recomandată

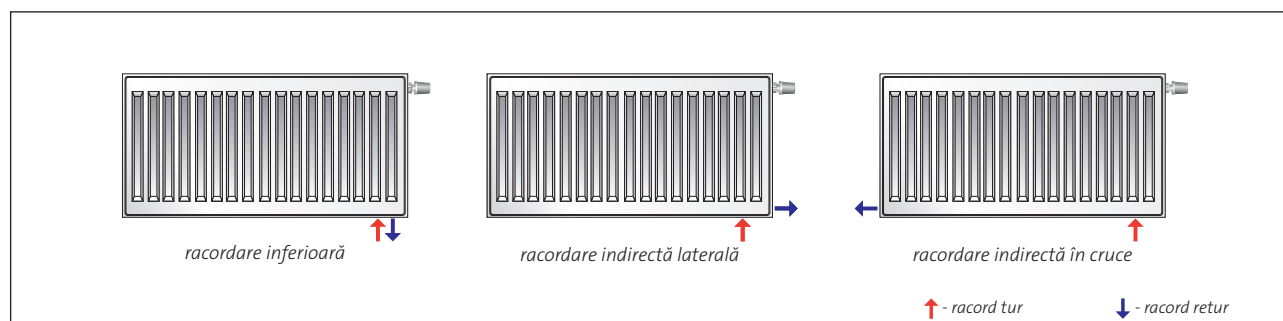

# Ventil Compact *tip 11*



**PURMO CV 11**



DESCRIERE: **PURMO CV 11 600 x 1200 L**

denumire \_\_\_\_\_  
tip \_\_\_\_\_  
înălțime \_\_\_\_\_  
lungime \_\_\_\_\_  
L: racordare la stânga (fără literă: standard, de ex.: racordare la dreapta)

lungime [mm]	parametri $t_z / t_p / t_i$	înălțime [mm]					
		300	400	450	500	600	900
400	75/65/20 °C	218	284	316	347	407	571
	55/45/20 °C	112	145	161	177	207	289
500	75/65/20 °C	273	356	395	434	509	714
	55/45/20 °C	140	181	201	221	258	361
600	75/65/20 °C	328	427	474	521	611	856
	55/45/20 °C	167	218	241	265	310	433
700	75/65/20 °C	382	498	553	608	713	999
	55/45/20 °C	195	254	282	309	362	506
800	75/65/20 °C	437	569	632	694	814	1142
	55/45/20 °C	223	290	322	353	413	578
900	75/65/20 °C	491	640	711	781	916	1284
	55/45/20 °C	251	326	362	398	465	650
1000	75/65/20 °C	546	711	790	868	1018	1427
	55/45/20 °C	279	363	402	442	517	722
1100	75/65/20 °C	601	782	869	955	1120	1570
	55/45/20 °C	307	399	443	486	569	795
1200	75/65/20 °C	655	853	948	1042	1222	1712
	55/45/20 °C	335	435	483	530	620	867
1400	75/65/20 °C	764	995	1106	1215	1425	1998
	55/45/20 °C	391	508	563	618	724	1011
1600	75/65/20 °C	874	1138	1264	1389	1629	2283
	55/45/20 °C	447	580	644	707	827	1156
1800	75/65/20 °C	983	1280	1422	1562	1832	2569
	55/45/20 °C	502	653	724	795	930	1300
2000	75/65/20 °C	1092	1422	1580	1736	2036	2854
	55/45/20 °C	558	725	805	883	1034	1445
2300	75/65/20 °C	1256	1635	1817	1996	2341	3282
	55/45/20 °C	642	834	926	1016	1189	1662
2600	75/65/20 °C	1420	1849	2054	2257	2647	3710
	55/45/20 °C	726	943	1046	1148	1344	1878
3000	75/65/20 °C	1638	2133	2370	2604	3054	4281
	55/45/20 °C	837	1088	1207	1325	1551	2167

Puterea termică a radiatoarelor (W) în conformitate cu EN 442 pentru parametrii 75/65/20 °C și 55/45/20 °C.

[W/m] 90/70/20 °C	686	895	994	1093	1283	1800
coeficient n	1,2981	1,3030	1,3048	1,3070	1,3115	1,3170

# Ventil Compact *tip 21s*

**PURMO CV 21s**
**DESCRIERE: PURMO CV 21s 600 x 1200**

denumire  
tip  
înălțime  
lungime



lungime [mm]	parametri $t_z / t_p / t_i$	înălțime [mm]					
		300	400	450	500	600	900
400	75/65/20 °C	304	385	424	462	536	744
	55/45/20 °C	157	197	216	235	271	373
500	75/65/20 °C	381	482	530	578	670	931
	55/45/20 °C	196	247	271	294	338	466
600	75/65/20 °C	457	578	636	694	804	1117
	55/45/20 °C	236	296	325	353	406	559
700	75/65/20 °C	533	674	742	809	938	1303
	55/45/20 °C	275	345	379	412	474	652
800	75/65/20 °C	609	770	848	925	1072	1489
	55/45/20 °C	314	395	433	470	542	745
900	75/65/20 °C	685	867	954	1040	1206	1675
	55/45/20 °C	353	444	487	529	609	838
1000	75/65/20 °C	761	963	1060	1156	1340	1861
	55/45/20 °C	393	493	541	588	677	932
1100	75/65/20 °C	837	1059	1166	1272	1474	2047
	55/45/20 °C	432	543	595	647	745	1025
1200	75/65/20 °C	913	1156	1272	1387	1608	2233
	55/45/20 °C	471	592	649	706	812	1118
1400	75/65/20 °C	1065	1348	1484	1618	1876	2605
	55/45/20 °C	550	691	758	823	948	1304
1600	75/65/20 °C	1218	1541	1696	1850	2144	2978
	55/45/20 °C	628	789	866	941	1083	1490
1800	75/65/20 °C	1370	1733	1908	2081	2412	3350
	55/45/20 °C	707	888	974	1059	1218	1677
2000	75/65/20 °C	1522	1926	2120	2312	2680	3722
	55/45/20 °C	785	987	1082	1176	1354	1863
2300	75/65/20 °C	1750	2215	2438	2659	3082	4280
	55/45/20 °C	903	1135	1245	1353	1557	2142
2600	75/65/20 °C	1979	2504	2756	3006	3484	4839
	55/45/20 °C	1021	1283	1407	1529	1760	2422
3000	75/65/20 °C	2283	2889	3180	3468	4020	5583
	55/45/20 °C	1178	1480	1623	1764	2031	2795

Puterea termică a radiatoarelor (W) în conformitate cu EN 442 pentru parametrii 75/65/20 °C și 55/45/20 °C.

[W/m] 90/70/20 °C	954	1210	1333	1456	1691	2356
coeficient n	1,2803	1,2940	1,3008	1,3076	1,3213	1,3390



# Ventil Compact *tip 22*

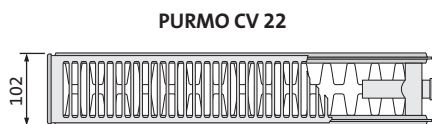

DESCRIERE: **PURMO CV 22 600 x 1200**

denumire  
tip  
înălțime  
lungime

lungime [mm]	parametri $t_z / t_p / t_i$	înălțime					
		300	400	450	500	600	900
400	75/65/20 °C	384	488	539	588	684	955
	55/45/20 °C	195	247	272	296	343	474
500	75/65/20 °C	481	611	674	735	855	1194
	55/45/20 °C	244	309	340	370	428	592
600	75/65/20 °C	577	733	808	882	1025	1433
	55/45/20 °C	293	371	408	444	514	711
700	75/65/20 °C	673	855	943	1029	1196	1672
	55/45/20 °C	342	432	476	518	600	829
800	75/65/20 °C	769	977	1078	1176	1367	1910
	55/45/20 °C	391	494	544	592	685	948
900	75/65/20 °C	865	1099	1212	1323	1538	2149
	55/45/20 °C	440	556	612	666	771	1066
1000	75/65/20 °C	961	1221	1347	1470	1709	2388
	55/45/20 °C	488	618	680	740	857	1185
1100	75/65/20 °C	1057	1343	1482	1617	1880	2627
	55/45/20 °C	537	680	748	814	943	1303
1200	75/65/20 °C	1153	1465	1616	1764	2051	2866
	55/45/20 °C	586	741	816	888	1028	1422
1400	75/65/20 °C	1345	1709	1886	2058	2393	3343
	55/45/20 °C	684	865	952	1037	1200	1659
1600	75/65/20 °C	1538	1954	2155	2352	2734	3821
	55/45/20 °C	781	988	1088	1185	1371	1896
1800	75/65/20 °C	1730	2198	2425	2646	3076	4298
	55/45/20 °C	879	1112	1224	1333	1542	2133
2000	75/65/20 °C	1922	2442	2694	2940	3418	4776
	55/45/20 °C	977	1236	1360	1481	1714	2370
2300	75/65/20 °C	2210	2808	3098	3381	3931	5492
	55/45/20 °C	1123	1421	1564	1703	1971	2725
2600	75/65/20 °C	2499	3175	3502	3822	4443	6209
	55/45/20 °C	1270	1606	1768	1925	2228	3080
3000	75/65/20 °C	2883	3663	4041	4410	5127	7164
	55/45/20 °C	1465	1853	2040	2221	2571	3554

Puterea termică a radiatoarelor (W) în conformitate cu EN 442 pentru parametrii 75/65/20 °C și 55/45/20 °C.

[W/m] 90/70/20 °C	1211	1540	1701	1857	2163	3033
coeficient n	1,3094	1,3180	1,3226	1,3270	1,3358	1,3561

# Ventil Compact *tip 33*

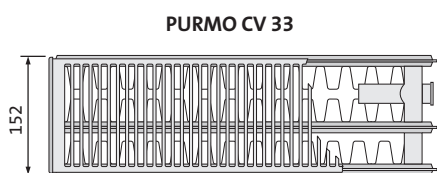
**DESCRIERE: PURMO CV 33 600 x 1200 L**

denumire  
tip  
înălțime  
lungime

L: racordare la stânga (fără literă: standard, de ex.: racordare la dreapta)



lungime [mm]	parametri $t_z / t_p / t_i$	înălțime [mm]					
		300	400	450	500	600	900
400	75/65/20 °C	539	680	748	814	942	1304
	55/45/20 °C	273	343	376	408	469	646
500	75/65/20 °C	674	850	935	1018	1178	1630
	55/45/20 °C	341	428	470	510	587	807
600	75/65/20 °C	808	1019	1121	1221	1414	1956
	55/45/20 °C	410	514	564	612	704	968
700	75/65/20 °C	943	1189	1308	1425	1649	2282
	55/45/20 °C	478	599	657	714	821	1130
800	75/65/20 °C	1078	1359	1495	1628	1885	2608
	55/45/20 °C	546	685	751	816	939	1291
900	75/65/20 °C	1212	1529	1682	1832	2120	2934
	55/45/20 °C	615	771	845	918	1056	1453
1000	75/65/20 °C	1347	1699	1869	2035	2356	3260
	55/45/20 °C	683	856	939	1020	1173	1614
1100	75/65/20 °C	1482	1869	2056	2239	2592	3586
	55/45/20 °C	751	942	1033	1122	1291	1776
1200	75/65/20 °C	1616	2039	2243	2442	2827	3912
	55/45/20 °C	820	1028	1127	1224	1408	1937
1400	75/65/20 °C	1886	2379	2617	2849	3298	4564
	55/45/20 °C	956	1199	1315	1427	1643	2260
1600	75/65/20 °C	2155	2718	2990	3256	3770	5216
	55/45/20 °C	1093	1370	1503	1631	1877	2583
1800	75/65/20 °C	2425	3058	3364	3663	4241	5868
	55/45/20 °C	1229	1541	1691	1835	2112	2905
2000	75/65/20 °C	2694	3398	3738	4070	4712	6520
	55/45/20 °C	1366	1713	1878	2039	2347	3228
2300	75/65/20 °C	3098	3908	4299	4681	5419	7498
	55/45/20 °C	1571	1970	2160	2345	2699	3713
2600	75/65/20 °C	3502	4417	4859	5291	6126	8476
	55/45/20 °C	1776	2227	2442	2651	3051	4197
3000	75/65/20 °C	4041	5097	5607	6105	7068	9780
	55/45/20 °C	2049	2569	2818	3059	3520	4842

Puterea termică a radiatoarelor (W) în conformitate cu EN 442 pentru parametrii 75/65/20 °C și 55/45/20 °C.

[W/m] 90/70/20 °C	1698	2146	2363	2576	2988	4143
coeficient n	1,3140	1,3260	1,3313	1,3371	1,3486	1,3600



## Ventil Compact M (Purmo CVM)

Radiatoarele-panou PURMO VENTIL COMPACT M cu racordare mediană inferioară, cu panouri de încălzire profilate și elemente de convecție sunt prevăzute cu protecții laterale și protecție superioară tip grătar. Cele două racorduri mediane inferioare și patru laterale cu filet interior G ½" permit racordarea în partea inferioară și în lateral. Radiatorul este prevăzut cu un ventil termostatic presetat marca Oventrop. Avantajul principal al racordării mediane inferioare constă în aceea că, indiferent de lungimea, înălțimea sau grosimea radiatorului, amplasarea racordului la instalație poate fi stabilită în etapa de construcție "la roșu" a clădirii și nu va fi modificată în cazul alegerii unor dimensiuni diferite pentru acest tip de radiator.

### date tehnice

- Material: tablă de oțel de calitate superioară cu conținut scăzut de carbon laminată la rece conform EN 10130
- Grosimea nominală a tablei: panoul de încălzire - conform cu normele EN-442; elementele de convecție - conform cu normele EN-442
- Distanța între canalele verticale cu apă: 33,3 mm
- Racorduri: 2 x G ½ " jos în partea inferioară la mijloc, 4 x G ½ " laterale
- Presiunea de lucru: 10 bari
- Temperatura maximă: 110 °C
- Presiunea de probă: 13 bari
- Culoare: alb RAL 9016, alte culori din paleta RAL disponibile la comandă
- Accesorii: console de fixare, dop, ventil de aerisire în dotare.



#### ATENȚIE:

Radiatoarele tip Ventil Compact M sunt disponibile doar în versiunea cu ventil termostatic în partea dreaptă

La comandă, radiatoarele Ventil Compact M sunt disponibile și în varianta specială, cu protecție suplimentară împotriva coroziunii.

# Ventil Compact M

## vedere laterală

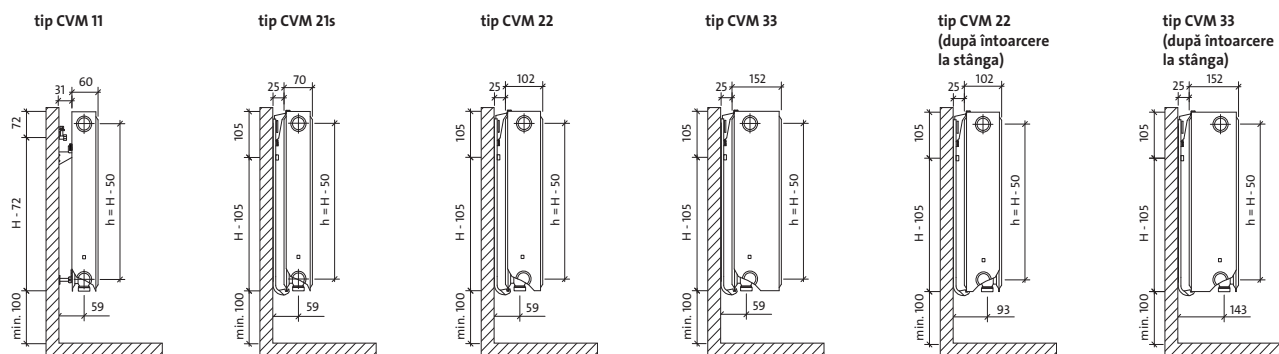

dimensiuni în mm

$H$  = înălțime  
 $L$  = lungime  
 $h$  = spații între conectori

## vedere din față

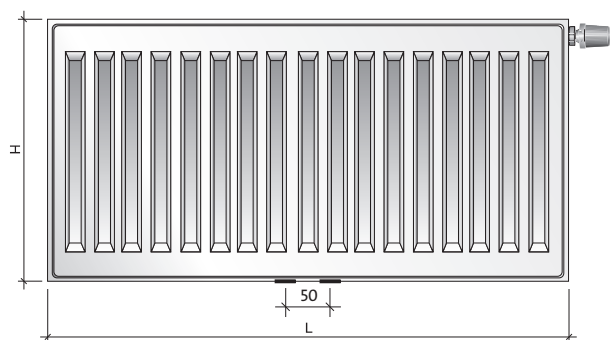

## vedere din spate - doar tip CVM 11

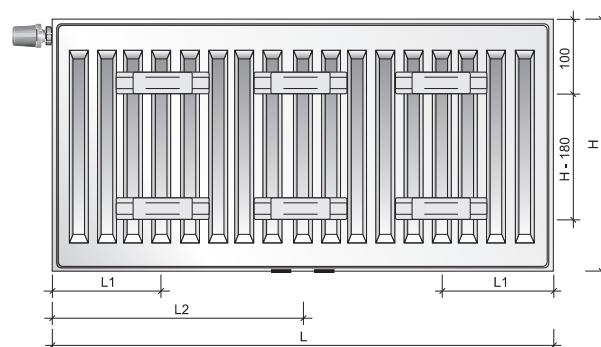

## capacitate, masă și distanțe de montaj

capacitate: l/m

înălțime tip	300	500	600	900
<b>11</b>	1,7	2,7	3,2	4,5
<b>21s</b>	3,4	5,5	6,6	9,0
<b>22</b>	3,4	5,5	6,6	9,0
<b>33</b>	5,1	8,2	9,8	13,3

masă: kg/m

înălțime tip	300	500	600	900
<b>11</b>	8,8	14,9	17,9	27,1
<b>21s</b>	13,3	22,2	26,8	39,9
<b>22</b>	15,6	26,4	31,8	48,2
<b>33</b>	23,3	39,6	47,7	71,9

distanțe de montaj: mm

tip	CVM 11	
	L	L2
<b>400-1600</b>	117	-
<b>1800</b>	117	917
<b>2000</b>	117	1017
<b>2300</b>	117	1150
<b>2600</b>	117	1317
<b>3000</b>	117	1517

## racordare recomandată

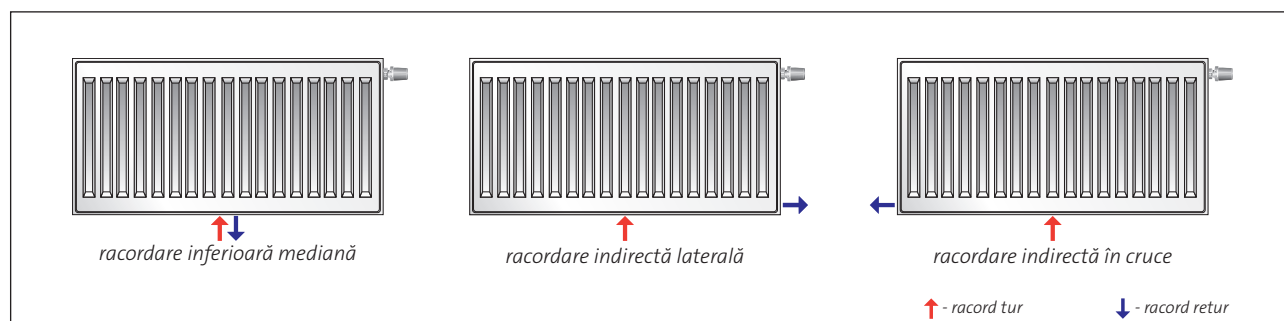

# Ventil Compact M *tip 11*



DESCRIERE: **PURMO CVM 11 600 x 1200**

denumire  
tip  
înălțime  
lungime

**ATENȚIE:** Radiatoarele tip CVM sunt disponibile doar în versiunea cu ventil termostatic în partea dreaptă

lungime [mm]	parametri $t_r / t_r / t_r$	înălțime [mm]			
		300	500	600	900
400	75/65/20 °C	218	347	407	571
	55/45/20 °C	112	177	207	289
500	75/65/20 °C	273	434	509	714
	55/45/20 °C	140	221	258	361
600	75/65/20 °C	328	521	611	856
	55/45/20 °C	167	265	310	433
700	75/65/20 °C	382	608	713	999
	55/45/20 °C	195	309	362	506
800	75/65/20 °C	437	694	814	1142
	55/45/20 °C	223	353	413	578
900	75/65/20 °C	491	781	916	1284
	55/45/20 °C	251	398	465	650
1000	75/65/20 °C	546	868	1018	1427
	55/45/20 °C	279	442	517	722
1100	75/65/20 °C	601	955	1120	1570
	55/45/20 °C	307	486	569	795
1200	75/65/20 °C	655	1042	1222	1712
	55/45/20 °C	335	530	620	867
1400	75/65/20 °C	764	1215	1425	1998
	55/45/20 °C	391	618	724	1011
1600	75/65/20 °C	874	1389	1629	2283
	55/45/20 °C	447	707	827	1156
1800	75/65/20 °C	983	1562	1832	2569
	55/45/20 °C	502	795	930	1300
2000	75/65/20 °C	1092	1736	2036	2854
	55/45/20 °C	558	883	1034	1445
2300	75/65/20 °C	1256	1996	2341	
	55/45/20 °C	642	1016	1189	
2600	75/65/20 °C	1420	2257	2647	
	55/45/20 °C	726	1148	1344	
3000	75/65/20 °C	1638	2604	3054	
	55/45/20 °C	837	1325	1551	

Puterea termică a radiatoarelor (W) în conformitate cu EN 442 pentru parametrii 75/65/20 °C și 55/45/20 °C.

[W/m] 90/70/20 °C	686	1093	1283	1800
coeficient n	1,2981	1,3070	1,3115	1,3170

radiator la comandă



# Ventil Compact M *tip 21s*

**PURMO CVM 21s**
**DESCRIERE: PURMO CVM 21s 600 x 1200**

denumire  
tip  
înălțime  
lungime

**ATENȚIE: Radiatoarele tip CVM sunt disponibile doar în versiunea cu ventil termostatic în partea dreaptă**

lungime [mm]	parametri $t_t / t_r / t_s$	înălțime [mm]			
		300	500	600	900
400	75/65/20 °C	304	462	536	744
	55/45/20 °C	157	235	271	373
500	75/65/20 °C	381	578	670	931
	55/45/20 °C	196	294	338	466
600	75/65/20 °C	457	694	804	1117
	55/45/20 °C	236	353	406	559
700	75/65/20 °C	533	809	938	1303
	55/45/20 °C	275	412	474	652
800	75/65/20 °C	609	925	1072	1489
	55/45/20 °C	314	470	542	745
900	75/65/20 °C	685	1040	1206	1675
	55/45/20 °C	353	529	609	838
1000	75/65/20 °C	761	1156	1340	1861
	55/45/20 °C	393	588	677	932
1100	75/65/20 °C	837	1272	1474	2047
	55/45/20 °C	432	647	745	1025
1200	75/65/20 °C	913	1387	1608	2233
	55/45/20 °C	471	706	812	1118
1400	75/65/20 °C	1065	1618	1876	2605
	55/45/20 °C	550	823	948	1304
1600	75/65/20 °C	1218	1850	2144	2978
	55/45/20 °C	628	941	1083	1490
1800	75/65/20 °C	1370	2081	2412	3350
	55/45/20 °C	707	1059	1218	1677
2000	75/65/20 °C	1522	2312	2680	3722
	55/45/20 °C	785	1176	1354	1863
2300	75/65/20 °C	1750	2659	3082	
	55/45/20 °C	903	1353	1557	
2600	75/65/20 °C	1979	3006	3484	
	55/45/20 °C	1021	1529	1760	
3000	75/65/20 °C	2283	3468	4020	
	55/45/20 °C	1178	1764	2031	

Puterea termică a radiatoarelor (W) în conformitate cu EN 442 pentru parametrii 75/65/20 °C și 55/45/20 °C.

[W/m] 90/70/20 °C	954	1456	1691	2356
coeficient n	1,2803	1,3076	1,3213	1,3390

radiator la comandă

# Ventil Compact M *tip 22*

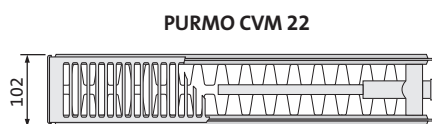

DESCRIERE: **PURMO CVM 22 600 x 1200**

denumire  
tip  
înălțime  
lungime

**ATENȚIE:** Radiatoarele tip CVM sunt disponibile doar în versiunea cu ventil termostatic în partea dreaptă

lungime [mm]	parametri $t_r / t_r / t_r$	înălțime [mm]			
		300	500	600	900
400	75/65/20 °C	384	588	684	955
	55/45/20 °C	195	296	343	474
500	75/65/20 °C	481	735	855	1194
	55/45/20 °C	244	370	428	592
600	75/65/20 °C	577	882	1025	1433
	55/45/20 °C	293	444	514	711
700	75/65/20 °C	673	1029	1196	1672
	55/45/20 °C	342	518	600	829
800	75/65/20 °C	769	1176	1367	1910
	55/45/20 °C	391	592	685	948
900	75/65/20 °C	865	1323	1538	2149
	55/45/20 °C	440	666	771	1066
1000	75/65/20 °C	961	1470	1709	2388
	55/45/20 °C	488	740	857	1185
1100	75/65/20 °C	1057	1617	1880	2627
	55/45/20 °C	537	814	943	1303
1200	75/65/20 °C	1153	1764	2051	2866
	55/45/20 °C	586	888	1028	1422
1400	75/65/20 °C	1345	2058	2393	3343
	55/45/20 °C	684	1037	1200	1659
1600	75/65/20 °C	1538	2352	2734	3821
	55/45/20 °C	781	1185	1371	1896
1800	75/65/20 °C	1730	2646	3076	4298
	55/45/20 °C	879	1333	1542	2133
2000	75/65/20 °C	1922	2940	3418	4776
	55/45/20 °C	977	1481	1714	2370
2300	75/65/20 °C	2210	3381	3931	
	55/45/20 °C	1123	1703	1971	
2600	75/65/20 °C	2499	3822	4443	
	55/45/20 °C	1270	1925	2228	
3000	75/65/20 °C	2883	4410	5127	
	55/45/20 °C	1465	2221	2571	

Puterea termică a radiatoarelor (W) în conformitate cu EN 442 pentru parametrii 75/65/20 °C și 55/45/20 °C.

[W/m] 90/70/20 °C	1211	1857	2163	3033
coeficient n	1,3094	1,3270	1,3358	1,3561

radiator la comandă

# Ventil Compact M *tip 33*

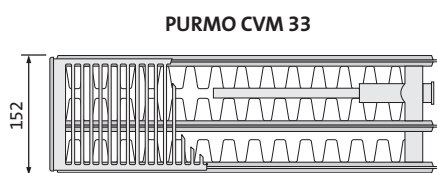
**PURMO CVM 33**
**DESCRIERE: PURMO CVM 33 600 x 1200**

denumire  
tip  
înălțime  
lungime

**ATENȚIE: Radiatoarele tip CVM sunt disponibile doar în versiunea cu ventil termostatic în partea dreaptă**

lungime [mm]	parametri $t_c / t_r / t_i$	înălțime [mm]			
		300	500	600	900
400	75/65/20 °C	539	814	942	1304
	55/45/20 °C	273	408	469	646
500	75/65/20 °C	674	1018	1178	1630
	55/45/20 °C	341	510	587	807
600	75/65/20 °C	808	1221	1414	1956
	55/45/20 °C	410	612	704	968
700	75/65/20 °C	943	1425	1649	2282
	55/45/20 °C	478	714	821	1130
800	75/65/20 °C	1078	1628	1885	2608
	55/45/20 °C	546	816	939	1291
900	75/65/20 °C	1212	1832	2120	2934
	55/45/20 °C	615	918	1056	1453
1000	75/65/20 °C	1347	2035	2356	3260
	55/45/20 °C	683	1020	1173	1614
1100	75/65/20 °C	1482	2239	2592	3586
	55/45/20 °C	751	1122	1291	1776
1200	75/65/20 °C	1616	2442	2827	3912
	55/45/20 °C	820	1224	1408	1937
1400	75/65/20 °C	1886	2849	3298	4564
	55/45/20 °C	956	1427	1643	2260
1600	75/65/20 °C	2155	3256	3770	5216
	55/45/20 °C	1093	1631	1877	2583
1800	75/65/20 °C	2425	3663	4241	5868
	55/45/20 °C	1229	1835	2112	2905
2000	75/65/20 °C	2694	4070	4712	6520
	55/45/20 °C	1366	2039	2347	3228
2300	75/65/20 °C	3098	4681	5419	
	55/45/20 °C	1571	2345	2699	
2600	75/65/20 °C	3502	5291	6126	
	55/45/20 °C	1776	2651	3051	
3000	75/65/20 °C	4041	6105	7068	
	55/45/20 °C	2049	3059	3520	

Puterea termică a radiatoarelor (W) în conformitate cu EN 442 pentru parametrii 75/65/20 °C și 55/45/20 °C.

[W/m] 90/70/20 °C	1698	2576	2988	4143
coeficient n	1,3140	1,3371	1,3486	1,3600

radiator la comandă



## Hygiene (Purmo H)

Radiatoarele-panou PURMO HYGIENE cu panouri de încălzire profilate nu posedă elemente de convecție. Datorită lipsei protecțiilor laterale și a protecției superioare tip grătar, aceste radiatoare sunt foarte ușor de curățat și întreținut, fiind astfel optime pentru clădirile din sfera asistenței medicale sau altor clădiri cu cerințe de igienă sporite. Cele patru racorduri cu filet G ½" permit racordarea laterală atât la dreapta, cât și la stânga.

### date tehnice

- Material: tablă de oțel de calitate superioară cu conținut scăzut de carbon laminată la rece conform EN 10130
- Grosimea nominală a tablei: panoul de încălzire - conform cu normele EN-442; elementele de convecție - nu sunt prevăzute
- Distanța între canalele verticale cu apă: 33,3 mm
- Racorduri: 4 x G ½ " laterale
- Presiunea de lucru: 10 bari
- Temperatura maximă: 110 °C
- Presiunea de probă: 13 bari
- Culoare: alb RAL 9016, alte culori din paleta RAL disponibile la comandă
- Accesorii: dop și ventil de aerisire în dotare

**ATENȚIE!** Consolele de fixare pentru radiatoarele Hygiene se comandă separat.



La comandă, radiatoarele Hygiene sunt disponibile și în varianta specială, cu protecție suplimentară împotriva coroziunii.

# Hygiene

## vedere laterală

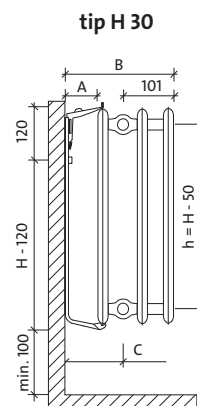
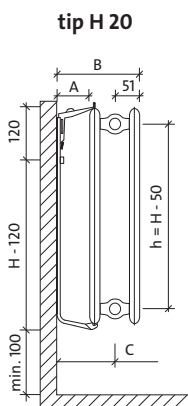
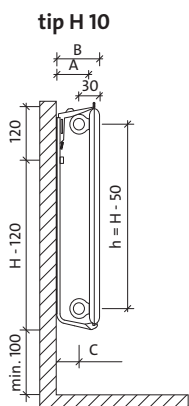

dimensiuni în mm

*H = înălțime*  
*L = lungime*  
*h = spații între conectori*

## vedere din față

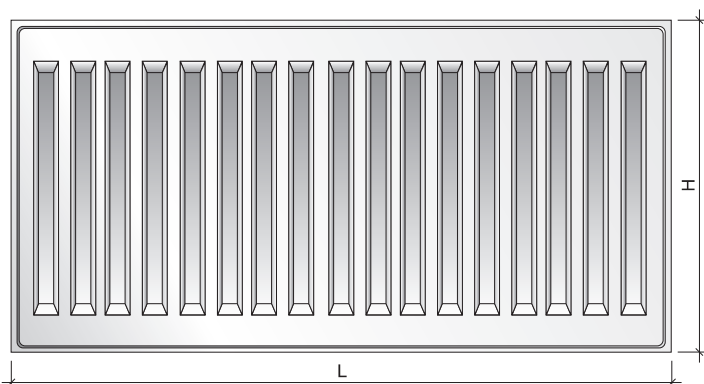

### distanțe de montaj: mm

tip	H 10	H 20	H 30
adâncimea radiatorului	47	102	152
A-adâncimea consolei de susținere	100	100	100
B-adâncimea totală	114	202	252
C-axa racord*	84	151	151

\* 201 mm la radiatorul tip H 30 după întoarcere la stânga

## capacitate și masă

### capacitate : l/m

înălțime	300	400	450	500	550	600	900
tip							
10	1,7	2,2	2,5	2,7	3,0	3,2	4,5
20	3,4	4,5	5,0	5,5	6,1	6,6	9,0
30	5,1	6,7	7,5	8,2	9,0	9,8	13,3

### masă : kg/m

înălțime	300	400	450	500	550	600	900
tip							
10	5,6	7,3	8,2	9,2	10,0	10,9	16,0
20	11,0	14,6	16,3	18,1	20,0	21,8	31,6
30	16,4	21,7	24,3	27,0	29,7	32,4	47,0

## racordare recomandată

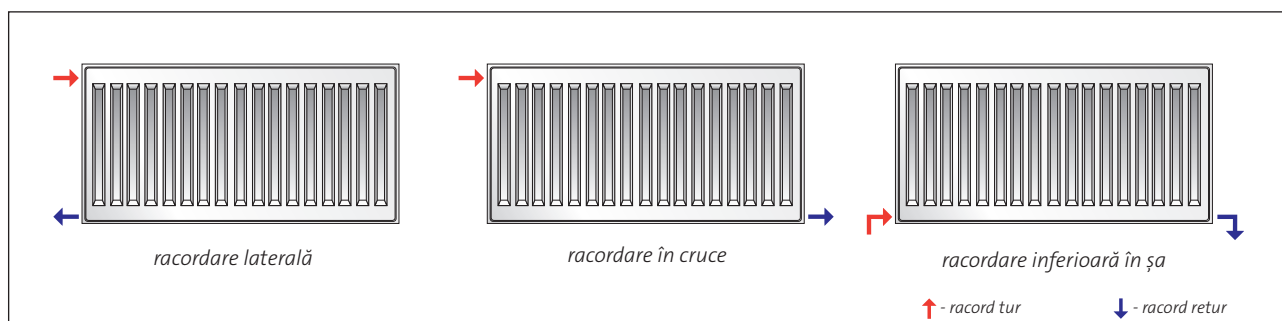



## Numărul de console de fixare tip Monclac (MCK 108) (pentru instalare în spitale) pentru diferite tipuri și înălțimi ale radiatoarelor igienice PURMO

Console cu deschidere de 108 mm – sarcina verticală maximă pe o consolă este de 125 kg (console de fixare cu construcție consolidată a tălpii)

**NOTĂ:** consolele de fixare pentru radiatoarele igienice se comandă separat  
Consolele sunt livrate la set de 2 sau 3 bucăți. Tabelul indică numărul de console individuale și nu de seturi.

înălțime	300			400			450			500			550			600			900		
lungime [mm]	10	20	30	10	20	30	10	20	30	10	20	30	10	20	30	10	20	30	10	20	30
	cantitate			cantitate			cantitate			cantitate			cantitate			cantitate					
400	2	2	2	2	2	2	2	2	2	2	2	2	2	2	2	2	2	2	2	2	2
500	2	2	2	2	2	2	2	2	2	2	2	2	2	2	2	2	2	2	2	2	2
600	2	2	2	2	2	2	2	2	2	2	2	2	2	2	2	2	2	2	2	2	2
700	2	2	2	2	2	2	2	2	2	2	2	2	2	2	2	2	2	2	2	2	2
800	2	2	2	2	2	2	2	2	2	2	2	2	2	2	2	2	2	2	2	2	2
900	2	2	2	2	2	2	2	2	2	2	2	2	2	2	2	2	2	2	2	2	2
1000	2	2	2	2	2	2	2	2	2	2	2	2	2	2	2	2	2	2	2	2	3
1100	2	2	3	2	2	2	2	2	2	2	2	2	2	2	2	2	2	2	2	2	3
1200	2	2	3	2	2	3	2	2	3	2	2	3	2	2	3	2	2	2	2	2	3
1400	2	3	3	2	2	3	2	2	3	2	2	3	2	2	3	2	2	3	2	3	3
1600	3	3	3	2	3	3	2	3	3	2	3	3	2	3	3	2	2	3	3	3	3
1800	3	3	4	3	3	3	3	3	3	3	3	3	3	3	3	2	3	3	3	3	4
2000	3	3	4	3	3	4	3	3	4	3	3	4	3	3	4	3	3	3	3	3	4
2300	4	4	4	3	3	4	3	3	4	3	3	4	3	3	4	3	3	4	3	4	4
2600	4	4	5	4	4	4	4	4	4	4	4	5	4	4	5	3	3	4	4	4	5
3000	5	5	6	4	4	5	4	4	5	4	4	5	4	4	5	4	4	5	4	4	5



Principiile de selecție corectă a seturilor de console Monclac MCK 108 pentru radiatorul igienic tip 20 cu înălțime de 600 mm:

- <sup>1)</sup> Pentru lungimea de 1000 mm - 1 set dublu
- <sup>2)</sup> Pentru lungimea de 2000 mm - 1 set triplu
- <sup>3)</sup> Pentru lungimea de 3000 mm - 2 seturi duble

AZ02BW2MC601080R9016  
AZ02BW3MC601080R9016  
AZ02BW2MC601080R9016

descriere	cod comandă
set 2 bucăți Monclac MCK-108 pentru radiatoare cu înălțimea de 300 mm	AZ02BW2MC301080R9016
set 3 bucăți Monclac MCK-108 pentru radiatoare cu înălțimea de 300 mm	AZ02BW3MC301080R9016
set 2 bucăți Monclac MCK-108 pentru radiatoare cu înălțimea de 400 mm	AZ02BW2MC401080R9016
set 3 bucăți Monclac MCK-108 pentru radiatoare cu înălțimea de 400 mm	AZ02BW3MC401080R9016
set 2 bucăți Monclac MCK-108 pentru radiatoare cu înălțimea de 450 mm	AZ02BW2MC451080R9016
set 3 bucăți Monclac MCK-108 pentru radiatoare cu înălțimea de 450 mm	AZ02BW3MC451080R9016
set 2 bucăți Monclac MCK-108 pentru radiatoare cu înălțimea de 500 mm	AZ02BW2MC501080R9016
set 3 bucăți Monclac MCK-108 pentru radiatoare cu înălțimea de 500 mm	AZ02BW3MC501080R9016
set 2 bucăți Monclac MCK-108 pentru radiatoare cu înălțimea de 550 mm	AZ02BW2MC551080R9016
set 3 bucăți Monclac MCK-108 pentru radiatoare cu înălțimea de 550 mm	AZ02BW3MC551080R9016
set 2 bucăți Monclac MCK-108 pentru radiatoare cu înălțimea de 600 mm	AZ02BW2MC601080R9016
set 3 bucăți Monclac MCK-108 pentru radiatoare cu înălțimea de 600 mm	AZ02BW3MC601080R9016
set 2 bucăți Monclac MCK-108 pentru radiatoare cu înălțimea de 900 mm	AZ02BW2MC901080R9016
set 3 bucăți Monclac MCK-108 pentru radiatoare cu înălțimea de 900 mm	AZ02BW3MC901080R9016

# Hygiene *tip 10*

**PURMO H 10**
**DESCRIERE: PURMO H 10 600 x 1200**

denumire  
tip  
înălțime  
lungime

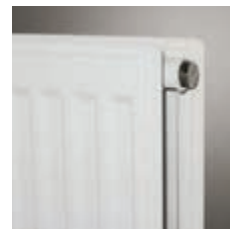

lungime [mm]	parametri $t_z / t_p / t_i$	înălțime [mm]						
		300	400	450	500	550	600	900
400	75/65/20 °C	139	180	199	218	237	256	361
	55/45/20 °C	70	91	101	111	121	131	185
500	75/65/20 °C	174	225	249	273	297	320	452
	55/45/20 °C	87	113	126	139	151	164	231
600	75/65/20 °C	209	269	299	328	356	383	542
	55/45/20 °C	104	136	151	167	182	197	277
700	75/65/20 °C	244	314	349	382	415	447	632
	55/45/20 °C	122	158	176	194	212	229	323
800	75/65/20 °C	278	359	398	437	474	511	722
	55/45/20 °C	139	181	202	222	242	262	369
900	75/65/20 °C	313	404	448	491	534	575	813
	55/45/20 °C	156	204	227	250	273	295	415
1000	75/65/20 °C	348	449	498	546	593	639	903
	55/45/20 °C	174	226	252	278	303	328	461
1100	75/65/20 °C	383	494	548	601	652	703	993
	55/45/20 °C	191	249	277	305	333	361	508
1200	75/65/20 °C	418	539	598	655	712	767	1084
	55/45/20 °C	209	272	303	333	363	393	554
1400	75/65/20 °C	487	629	697	764	830	895	1264
	55/45/20 °C	243	317	353	389	424	459	646
1600	75/65/20 °C	557	718	797	874	949	1022	1445
	55/45/20 °C	278	362	403	444	485	524	738
1800	75/65/20 °C	626	808	896	983	1067	1150	1625
	55/45/20 °C	313	407	454	500	545	590	831
2000	75/65/20 °C	696	898	996	1092	1186	1278	1806
	55/45/20 °C	348	453	504	555	606	656	923
2300	75/65/20 °C	800	1033	1145	1256	1364	1470	2077
	55/45/20 °C	400	521	580	639	697	754	1061
2600	75/65/20 °C	905	1167	1295	1420	1542	1661	2348
	55/45/20 °C	452	588	655	722	787	852	1200
3000	75/65/20 °C	1044	1347	1494	1638	1779	1917	2709
	55/45/20 °C	522	679	756	833	909	983	1384

Puterea termică a radiatoarelor (W) în conformitate cu EN 442 pentru parametrii 75/65/20 °C și 55/45/20 °C.

[W/m] 90/70/20 °C	441	567	628	688	746	802	1135
coeficient n	1,3425	1,3260	1,3171	1,3086	1,3001	1,2916	1,2988

radiator la comandă

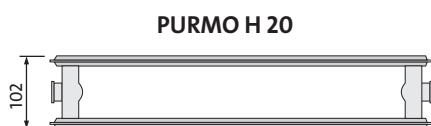
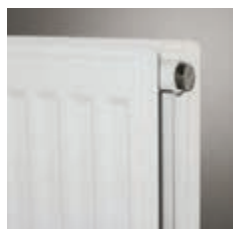

DESCRIERE: **PURMO H 20 600 x 1200**

denumire  
tip  
înălțime  
lungime

lungime [mm]	parametri $t_z / t_p / t_i$	înălțime [mm]						
		300	400	450	500	550	600	900
400	75/65/20 °C	252	315	345	375	405	434	606
	55/45/20 °C	130	162	178	193	208	223	309
500	75/65/20 °C	315	394	432	469	506	543	758
	55/45/20 °C	162	203	222	241	260	279	386
600	75/65/20 °C	378	472	518	563	607	651	910
	55/45/20 °C	195	243	267	290	312	335	464
700	75/65/20 °C	441	551	604	657	708	760	1061
	55/45/20 °C	227	284	311	338	364	390	541
800	75/65/20 °C	504	630	690	750	810	868	1213
	55/45/20 °C	260	324	355	386	416	446	618
900	75/65/20 °C	567	708	777	844	911	977	1364
	55/45/20 °C	292	365	400	434	468	502	695
1000	75/65/20 °C	630	787	863	938	1012	1085	1516
	55/45/20 °C	325	405	444	483	520	558	773
1100	75/65/20 °C	693	866	949	1032	1113	1194	1668
	55/45/20 °C	357	446	489	531	572	613	850
1200	75/65/20 °C	756	944	1036	1126	1214	1302	1819
	55/45/20 °C	390	486	533	579	625	669	927
1400	75/65/20 °C	882	1102	1208	1313	1417	1519	2122
	55/45/20 °C	455	568	622	676	729	781	1082
1600	75/65/20 °C	1008	1259	1381	1501	1619	1736	2426
	55/45/20 °C	520	649	711	772	833	892	1236
1800	75/65/20 °C	1134	1417	1553	1688	1822	1953	2729
	55/45/20 °C	585	730	800	869	937	1004	1391
2000	75/65/20 °C	1260	1574	1726	1876	2024	2170	3032
	55/45/20 °C	650	811	889	965	1041	1115	1545
2300	75/65/20 °C	1449	1810	1985	2157	2328	2496	3487
	55/45/20 °C	747	932	1022	1110	1197	1283	1777
2600	75/65/20 °C	1638	2046	2244	2439	2631	2821	3942
	55/45/20 °C	845	1054	1155	1255	1353	1450	2009
3000	75/65/20 °C	1890	2361	2589	2814	3036	3255	4548
	55/45/20 °C	975	1216	1333	1448	1561	1673	2318

Puterea termică a radiatoarelor (W) în conformitate cu EN 442 pentru parametrii 75/65/20 °C și 55/45/20 °C.

[W/m] 90/70/20 °C	790	987	1082	1177	1270	1361	1908
coeficient n	1,2815	1,2840	1,2846	1,2856	1,2866	1,2876	1,3042

radiator la comandă

# Hygiene tip 30

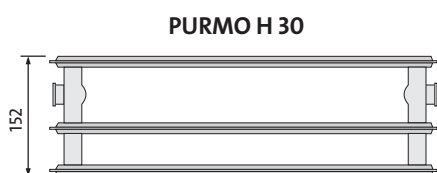
**DESCRIERE: PURMO H 30 600 x 1200**

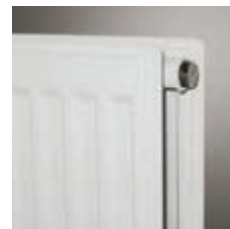
 denumire  
tip  
înălțime  
lungime

lungime [mm]	parametri $t_z / t_p / t_i$	înălțime [mm]						
		300	400	450	500	550	600	900
400	75/65/20 °C	350	439	482	524	564	604	828
	55/45/20 °C	179	224	246	267	287	307	414
500	75/65/20 °C	437	549	549	655	705	755	1035
	55/45/20 °C	224	280	307	333	359	384	517
600	75/65/20 °C	524	659	723	785	846	906	1241
	55/45/20 °C	268	336	369	400	430	460	620
700	75/65/20 °C	612	769	844	916	987	1057	1448
	55/45/20 °C	313	392	430	467	502	537	724
800	75/65/20 °C	699	878	964	1047	1128	1208	1655
	55/45/20 °C	358	449	492	533	574	614	827
900	75/65/20 °C	787	988	1085	1178	1269	1359	1862
	55/45/20 °C	403	505	553	600	646	691	931
1000	75/65/20 °C	874	1098	1205	1309	1410	1510	2069
	55/45/20 °C	447	561	615	667	717	767	1034
1100	75/65/20 °C	961	1208	1326	1440	1551	1661	2276
	55/45/20 °C	492	617	676	733	789	844	1138
1200	75/65/20 °C	1049	1318	1446	1571	1692	1812	2483
	55/45/20 °C	537	673	737	800	861	921	1241
1400	75/65/20 °C	1224	1537	1687	1833	1974	2114	2897
	55/45/20 °C	626	785	860	933	1004	1074	1448
1600	75/65/20 °C	1398	1757	1928	2094	2256	2416	3310
	55/45/20 °C	716	897	983	1067	1148	1228	1655
1800	75/65/20 °C	1573	1976	2169	2356	2538	2718	3724
	55/45/20 °C	805	1009	1106	1200	1291	1381	1861
2000	75/65/20 °C	1748	2196	2410	2618	2820	3020	4138
	55/45/20 °C	895	1121	1229	1334	1435	1535	2068
2300	75/65/20 °C	2010	2525	2772	3011	3243	3473	4759
	55/45/20 °C	1029	1290	1413	1534	1650	1765	2378
2600	75/65/20 °C	2272	2855	3133	3403	3666	3926	5379
	55/45/20 °C	1163	1458	1598	1734	1865	1995	2689
3000	75/65/20 °C	2622	3294	3615	3927	4230	4530	6207
	55/45/20 °C	1342	1682	1844	2000	2152	2302	3102

Puterea termică a radiatoarelor (W) în conformitate cu EN 442 pentru parametrii 75/65/20 °C și 55/45/20 °C.

[W/m] 90/70/20 °C	1098	1381	1516	1648	1776	1902	2621
coeficient n	1,2957	1,3000	1,3028	1,3051	1,3075	1,3098	1,3418

radiator la comandă



## Ventil Hygiene (Purmo HV)

Radiatoarele-panou PURMO VENTIL HYGIENE cu panouri de încălzire profilate nu posedă elemente de convecție. Datorită lipsei protecțiilor laterale și a protecției superioare tip grătar, aceste radiatoare sunt ușor de curățat și întreținut, fiind astfel optime pentru clădirile din sfera asistenței medicale sau altor clădiri cu cerințe de igienă sporite. Cele două racorduri inferioare și patru laterale cu filet G ½" permit racordarea în partea inferioară și, dacă este necesar, în lateral. Radiatorul este prevăzut cu un ventil termostatic presetat marca Oventrop.

### date tehnice

- Material: tablă de oțel de calitate superioară cu conținut scăzut de carbon laminată la rece conform EN 10130
- Grosimea nominală a tablei: panoul de încălzire - conform cu normele EN-442; elementele de convecție - nu sunt prevăzute
- Distanța între canalele verticale cu apă: 33,3 mm
- Racorduri: 2 x G ½" jos în partea dreaptă (la stânga pe bază de comandă), 4 x G ½" laterale
- Presiunea de lucru: 10 bari
- Temperatura maximă: 110 °C
- Presiunea de probă: 13 bari
- Culoare: alb RAL 9016, alte culori din paleta RAL disponibile la comandă
- Accesorii: dop și ventil de aerisire în dotare

**ATENȚIE!** Consolele de fixare pentru radiatoarele Ventil Hygiene se comandă separat.



La comandă, radiatoarele Ventil Hygiene sunt disponibile și în varianta specială, cu protecție suplimentară împotriva coroziunii.



# Ventil Hygiene

## vedere laterală

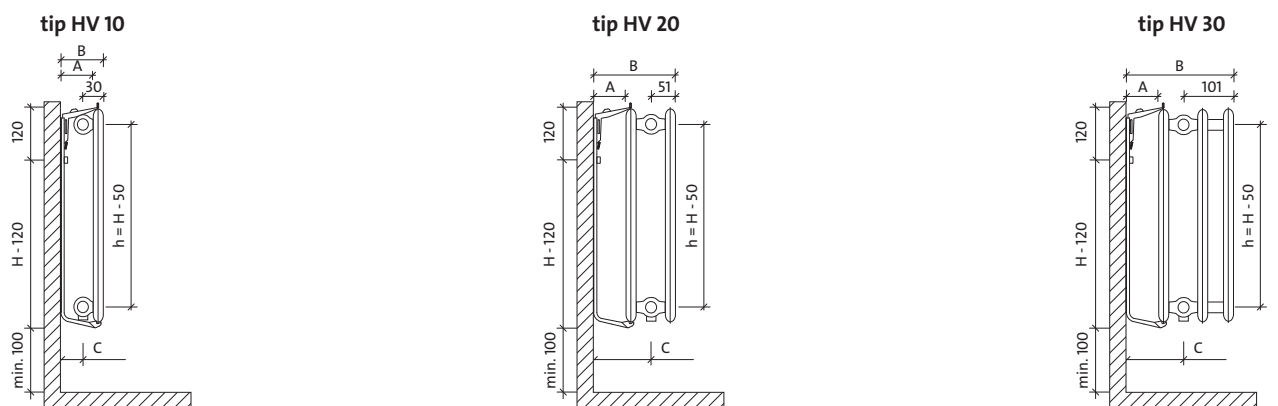

dimensiuni în mm

$H$  = înălțime  
 $L$  = lungime  
 $h$  = spații între conectori

## vedere din față

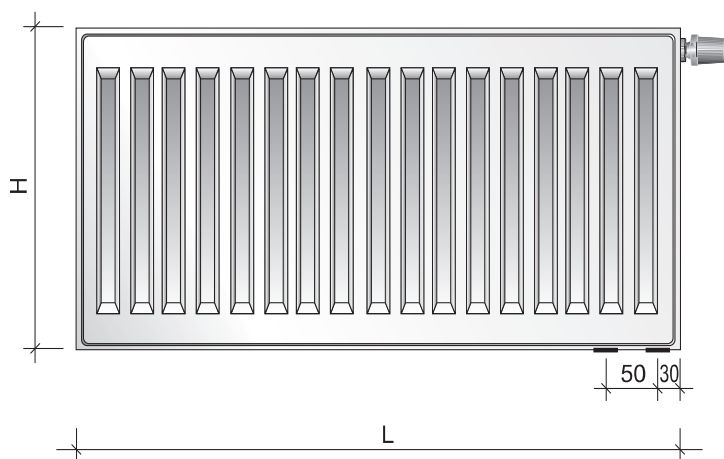

distanțe de montaj: mm

tip	HV 10	HV 20	HV 30
adâncimea radiatorului	47	102	152
A-adâncimea consolei de susținere	100	100	100
B-adâncimea totală	114	202	252
C-axa racord*	84	151	151

\* 201 mm la radiatorul tip HV 30 după întoarcere la stânga

## capacitate și masă

capacitate : l/m

înălțime	300	400	450	500	600	900
tip						
10	1,7	2,2	2,5	2,7	3,2	4,5
20	3,4	4,5	5,0	5,5	6,6	9,0
30	5,1	6,7	7,5	8,2	9,8	13,3

masă : kg/m

înălțime	300	400	450	500	600	900
tip						
10	5,6	7,4	8,3	9,3	11,0	16,1
20	11,0	14,7	16,4	18,2	21,8	31,6
30	16,4	21,7	24,4	27,1	32,5	47,1

## racordare recomandată

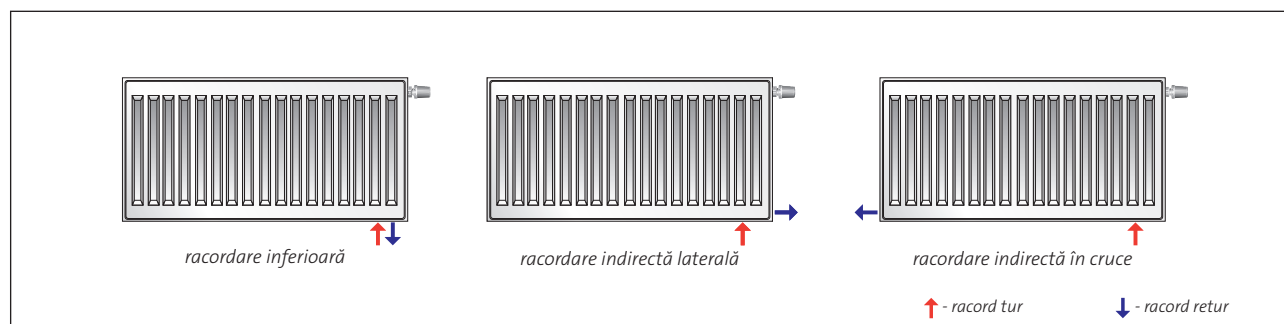

# Ventil Hygiene

## Numărul de console de fixare tip Monclac (MCK 108) (pentru instalare în spitale) pentru diferite tipuri și înălțimi ale radiatoarelor igienice PURMO

Console cu deschidere de 108 mm – sarcina verticală maximă pe o consolă este de 125 kg (console de fixare cu construcție consolidată a tălpii)

**NOTĂ:** consolele de fixare pentru radiatoarele igienice se comandă separat

Consolele sunt livrate la set de 2 sau 3 bucăți. Tabelul indică numărul de console individuale și nu de seturi.

înălțime	300			400			450			500			600			900		
	10	20	30	10	20	30	10	20	30	10	20	30	10	20	30	10	20	30
lungime [mm]	cantitate			cantitate			cantitate			cantitate			cantitate			cantitate		
400	2	2	2	2	2	2	2	2	2	2	2	2	2	2	2	2	2	2
500	2	2	2	2	2	2	2	2	2	2	2	2	2	2	2	2	2	2
600	2	2	2	2	2	2	2	2	2	2	2	2	2	2	2	2	2	2
700	2	2	2	2	2	2	2	2	2	2	2	2	2	2	2	2	2	2
800	2	2	2	2	2	2	2	2	2	2	2	2	2	2	2	2	2	2
900	2	2	2	2	2	2	2	2	2	2	2	2	2	2	2	2	2	2
1000	2	2	2	2	2	2	2	2	2	2	2	2	2	2	2	2	2	3
1100	2	2	3	2	2	2	2	2	2	2	2	2	2	2	2	2	2	3
1200	2	2	3	2	2	3	2	2	3	2	2	3	2	2	2	2	2	3
1400	2	3	3	2	2	3	2	2	3	2	2	3	2	2	3	2	3	3
1600	3	3	3	2	3	3	2	3	3	2	3	3	2	2	3	3	3	3
1800	3	3	4	3	3	3	3	3	3	3	3	3	2	3	3	3	3	4
2000	3	3	4	3	3	4	3	3	4	3	3	4	3	3	3	3	3	4
2300	4	4	4	3	3	4	3	3	4	3	3	4	3	3	4	3	4	4
2600	4	4	5	4	4	4	4	4	4	4	4	5	3	3	4	4	4	5
3000	5	5	6	4	4	5	4	4	5	4	4	5	4	4	5	4	4	5



Principiile de selecție corectă a seturilor de console Monclac MCK 108 pentru radiatorul igienic tip 20 cu înălțime de 600 mm:

- <sup>1)</sup> Pentru lungimea de 1000 mm - 1 set dublu
- <sup>2)</sup> Pentru lungimea de 2000 mm - 1 set triplu
- <sup>3)</sup> Pentru lungimea de 3000 mm - 2 seturi duble

AZ02BW2MC601080R9016  
AZ02BW3MC601080R9016  
AZ02BW2MC601080R9016

descriere	cod comandă
set 2 bucăți Monclac MCK-108 pentru radiatoare cu înălțimea de 300 mm	AZ02BW2MC301080R9016
set 3 bucăți Monclac MCK-108 pentru radiatoare cu înălțimea de 300 mm	AZ02BW3MC301080R9016
set 2 bucăți Monclac MCK-108 pentru radiatoare cu înălțimea de 400 mm	AZ02BW2MC401080R9016
set 3 bucăți Monclac MCK-108 pentru radiatoare cu înălțimea de 400 mm	AZ02BW3MC401080R9016
set 2 bucăți Monclac MCK-108 pentru radiatoare cu înălțimea de 450 mm	AZ02BW2MC451080R9016
set 3 bucăți Monclac MCK-108 pentru radiatoare cu înălțimea de 450 mm	AZ02BW3MC451080R9016
set 2 bucăți Monclac MCK-108 pentru radiatoare cu înălțimea de 500 mm	AZ02BW2MC501080R9016
set 3 bucăți Monclac MCK-108 pentru radiatoare cu înălțimea de 500 mm	AZ02BW3MC501080R9016
set 2 bucăți Monclac MCK-108 pentru radiatoare cu înălțimea de 600 mm	AZ02BW2MC601080R9016
set 3 bucăți Monclac MCK-108 pentru radiatoare cu înălțimea de 600 mm	AZ02BW3MC601080R9016
set 2 bucăți Monclac MCK-108 pentru radiatoare cu înălțimea de 900 mm	AZ02BW2MC901080R9016
set 3 bucăți Monclac MCK-108 pentru radiatoare cu înălțimea de 900 mm	AZ02BW3MC901080R9016

# Ventil Hygiene tip 10

**PURMO HV 10**
**DESCRIERE: PURMO HV 10 600 x 1200 L**

denumire  
tip  
înălțime  
lungime

L: racordare la stânga (fără literă: standard, de ex.: racordare la dreapta)



lungime [mm]	parametri $t_z / t_p / t_i$	înălțime [mm]					
		300	400	450	500	600	900
400	75/65/20 °C	139	180	199	218	256	361
	55/45/20 °C	70	91	101	111	131	185
500	75/65/20 °C	174	225	249	273	320	452
	55/45/20 °C	87	113	126	139	164	231
600	75/65/20 °C	209	269	299	328	383	542
	55/45/20 °C	104	136	151	167	197	277
700	75/65/20 °C	244	314	349	382	447	632
	55/45/20 °C	122	158	176	194	229	323
800	75/65/20 °C	278	359	398	437	511	722
	55/45/20 °C	139	181	202	222	262	369
900	75/65/20 °C	313	404	448	491	575	813
	55/45/20 °C	156	204	227	250	295	415
1000	75/65/20 °C	348	449	498	546	639	903
	55/45/20 °C	174	226	252	278	328	461
1100	75/65/20 °C	383	494	548	601	703	993
	55/45/20 °C	191	249	277	305	361	508
1200	75/65/20 °C	418	539	598	655	767	1084
	55/45/20 °C	209	272	303	333	393	554
1400	75/65/20 °C	487	629	697	764	895	1264
	55/45/20 °C	243	317	353	389	459	646
1600	75/65/20 °C	557	718	797	874	1022	1445
	55/45/20 °C	278	362	403	444	524	738
1800	75/65/20 °C	626	808	896	983	1150	1625
	55/45/20 °C	313	407	454	500	590	831
2000	75/65/20 °C	696	898	996	1092	1278	1806
	55/45/20 °C	348	453	504	555	656	923
2300	75/65/20 °C	800	1033	1145	1256	1470	2077
	55/45/20 °C	400	521	580	639	754	1061
2600	75/65/20 °C	905	1167	1295	1420	1661	2348
	55/45/20 °C	452	588	655	722	852	1200
3000	75/65/20 °C	1044	1347	1494	1638	1917	2709
	55/45/20 °C	522	679	756	833	983	1384

Puterea termică a radiatoarelor (W) în conformitate cu EN 442 pentru parametrii 75/65/20 °C și 55/45/20 °C.

[W/m] 90/70/20 °C coeficient n	441	567	628	688	802	1135
	1,3425	1,3260	1,3171	1,3086	1,2916	1,2988

radiator la comandă

# Ventil Hygiene tip 20

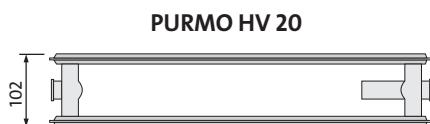

DESCRIERE: **PURMO HV 20 600 x 1200**

denumire  
tip  
înălțime  
lungime

lungime [mm]	parametri $t_z / t_p / t_i$	înălțime [mm]					
		300	400	450	500	600	900
400	75/65/20 °C	252	315	345	375	434	606
	55/45/20 °C	130	162	178	193	223	309
500	75/65/20 °C	315	394	432	469	543	758
	55/45/20 °C	162	203	222	241	279	386
600	75/65/20 °C	378	472	518	563	651	910
	55/45/20 °C	195	243	267	290	335	464
700	75/65/20 °C	441	551	604	657	760	1061
	55/45/20 °C	227	284	311	338	390	541
800	75/65/20 °C	504	630	690	750	868	1213
	55/45/20 °C	260	324	355	386	446	618
900	75/65/20 °C	567	708	777	844	977	1364
	55/45/20 °C	292	365	400	434	502	695
1000	75/65/20 °C	630	787	863	938	1085	1516
	55/45/20 °C	325	405	444	483	558	773
1100	75/65/20 °C	693	866	949	1032	1194	1668
	55/45/20 °C	357	446	489	531	613	850
1200	75/65/20 °C	756	944	1036	1126	1302	1819
	55/45/20 °C	390	486	533	579	669	927
1400	75/65/20 °C	882	1102	1208	1313	1519	2122
	55/45/20 °C	455	568	622	676	781	1082
1600	75/65/20 °C	1008	1259	1381	1501	1736	2426
	55/45/20 °C	520	649	711	772	892	1236
1800	75/65/20 °C	1134	1417	1553	1688	1953	2729
	55/45/20 °C	585	730	800	869	1004	1391
2000	75/65/20 °C	1260	1574	1726	1876	2170	3032
	55/45/20 °C	650	811	889	965	1115	1545
2300	75/65/20 °C	1449	1810	1985	2157	2496	3487
	55/45/20 °C	747	932	1022	1110	1283	1777
2600	75/65/20 °C	1638	2046	2244	2439	2821	3942
	55/45/20 °C	845	1054	1155	1255	1450	2009
3000	75/65/20 °C	1890	2361	2589	2814	3255	4548
	55/45/20 °C	975	1216	1333	1448	1673	2318

Puterea termică a radiatoarelor (W) în conformitate cu EN 442 pentru parametrii 75/65/20 °C și 55/45/20 °C.

[W/m] 90/70/20 °C	790	987	1082	1177	1361	1908
coeficient n	1,2815	1,2840	1,2846	1,2856	1,2876	1,3042

radiator la comandă

# Ventil Hygiene tip 30

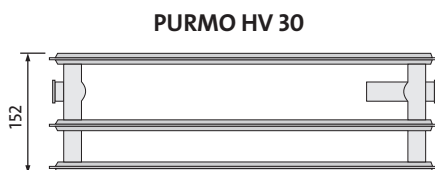
**DESCRIERE: PURMO HV 30 600 x 1200 L**

denumire  
tip  
înălțime  
lungime  
L: racordare la stânga (fără literă: standard, de ex.: racordare la dreapta)



lungime [mm]	parametri $t_z / t_p / t_i$	înălțime [mm]					
		300	400	450	500	600	900
400	75/65/20 °C	350	439	482	524	604	828
	55/45/20 °C	179	224	246	267	307	414
500	75/65/20 °C	437	549	549	655	755	1035
	55/45/20 °C	224	280	307	333	384	517
600	75/65/20 °C	524	659	723	785	906	1241
	55/45/20 °C	268	336	369	400	460	620
700	75/65/20 °C	612	769	844	916	1057	1448
	55/45/20 °C	313	392	430	467	537	724
800	75/65/20 °C	699	878	964	1047	1208	1655
	55/45/20 °C	358	449	492	533	614	827
900	75/65/20 °C	787	988	1085	1178	1359	1862
	55/45/20 °C	403	505	553	600	691	931
1000	75/65/20 °C	874	1098	1205	1309	1510	2069
	55/45/20 °C	447	561	615	667	767	1034
1100	75/65/20 °C	961	1208	1326	1440	1661	2276
	55/45/20 °C	492	617	676	733	844	1138
1200	75/65/20 °C	1049	1318	1446	1571	1812	2483
	55/45/20 °C	537	673	737	800	921	1241
1400	75/65/20 °C	1224	1537	1687	1833	2114	2897
	55/45/20 °C	626	785	860	933	1074	1448
1600	75/65/20 °C	1398	1757	1928	2094	2416	3310
	55/45/20 °C	716	897	983	1067	1228	1655
1800	75/65/20 °C	1573	1976	2169	2356	2718	3724
	55/45/20 °C	805	1009	1106	1200	1381	1861
2000	75/65/20 °C	1748	2196	2410	2618	3020	4138
	55/45/20 °C	895	1121	1229	1334	1535	2068
2300	75/65/20 °C	2010	2525	2772	3011	3473	4759
	55/45/20 °C	1029	1290	1413	1534	1765	2378
2600	75/65/20 °C	2272	2855	3133	3403	3926	5379
	55/45/20 °C	1163	1458	1598	1734	1995	2689
3000	75/65/20 °C	2622	3294	3615	3927	4530	6207
	55/45/20 °C	1342	1682	1844	2000	2302	3102

Puterea termică a radiatoarelor (W) în conformitate cu EN 442 pentru parametrii 75/65/20 °C și 55/45/20 °C.

[W/m] 90/70/20 °C	1098	1381	1516	1648	1902	2621
coeficient n	1,2957	1,3000	1,3028	1,3051	1,3098	1,3418

radiator la comandă



## Plan Compact (Purmo FC)

Radiatoarele panou PURMO PLAN COMPACT se remarcă prin panoul frontal absolut neted, care este lipit pe panoul de bază profilat. Se obține astfel un efect estetic de finisare, fără a se pierde, în același timp, din puterea termică. Sunt prevăzute cu protecții laterale și cu protecție superioară tip grătar. Patru racorduri cu filet interior G ½" permit racordare la dreapta sau la stânga.

### date tehnice

- Material: tablă de oțel de calitate superioară cu conținut scăzut de carbon laminată la rece conform EN 10130
- Grosimea nominală a tablei: panoul de încălzire - conform cu normele EN-442; elementele de convecție - conform cu normele EN-442
- Distanța între canalele verticale cu apă: 33,3 mm
- Racorduri: 4 x G ½ " laterale
- Presiunea de lucru: 10 bari
- Temperatura maximă: 110 °C
- Presiunea de probă: 13 bari
- Culoare: alb RAL 9016, alte culori din paleta RAL disponibile la comandă
- Accesorii: console de fixare, dop, ventil de aerisire în dotare.





# Plan Compact

## vedere laterală

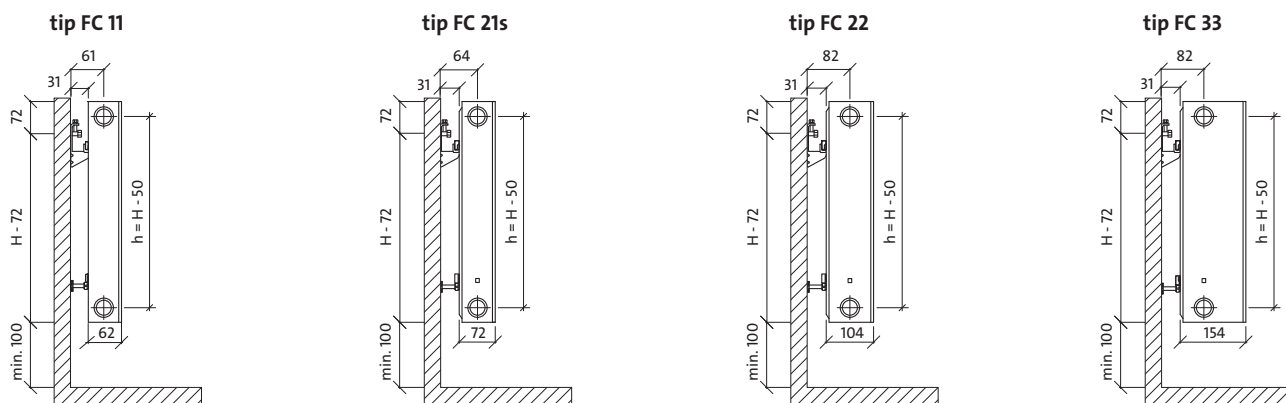

dimensiuni în mm

*H = înălțime*  
*L = lungime*  
*h = spațiu între conectori*

## vedere din față

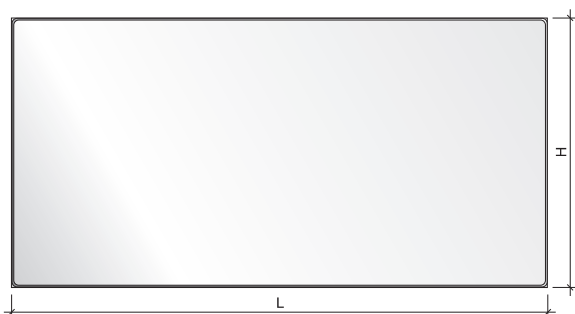

## vedere din spate

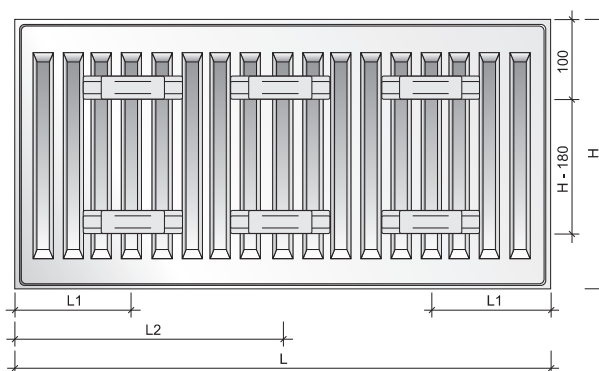

## capacitate, masă și distanțe de montaj

capacitate : l/m

înălțime	300	400	500	550	600	900
<b>tip</b>						
<b>11</b>	1,7	2,2	2,7	3,0	3,2	4,5
<b>21s</b>	3,4	4,5	5,5	6,1	6,6	9,0
<b>22</b>	3,4	4,5	5,5	6,1	6,6	9,0
<b>33</b>	5,1	6,7	8,2	9,0	9,8	13,3

masă : kg/m

înălțime	300	400	500	550	600	900
<b>tip</b>						
<b>11</b>	11,2	15,1	19,1	21,0	23,0	34,6
<b>21s</b>	15,8	21,0	26,3	28,9	31,6	47,1
<b>22</b>	18,1	24,3	30,6	33,7	36,9	55,8
<b>33</b>	25,8	34,8	43,8	48,2	52,7	79,3

distanțe de montaj: mm

tip	FC 11		FC 21s, FC 22, FC 33	
	L	L1	L2	L1
<b>400-1600</b>	117	-	133	-
<b>1800</b>	117	917	133	900
<b>2000</b>	117	1017	133	1000
<b>2300</b>	117	1150	133	1167
<b>2600</b>	117	1317	133	1300
<b>3000</b>	117	1517	133	1500

## racordare recomandată

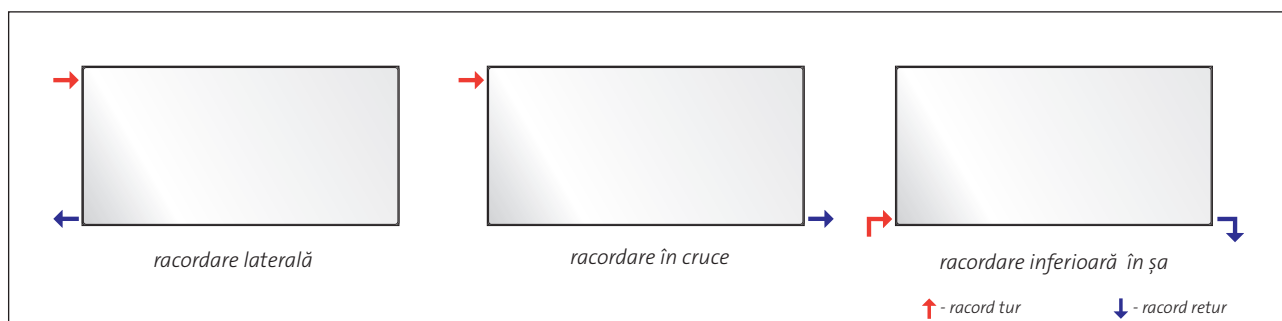

# Plan Compact tip 11

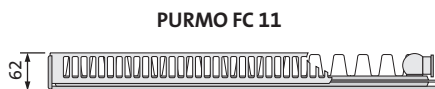

DESCRIERE: **PURMO FC 11 600 x 1200**

denumire  
tip  
înălțime  
lungime

lungime [mm]	parametri $t_z / t_p / t_i$	înălțime [mm]					
		300	400	500	550	600	900
400	75/65/20 °C	212	272	329	357	384	539
	55/45/20 °C	109	140	170	184	198	275
500	75/65/20 °C	265	340	412	447	481	674
	55/45/20 °C	136	175	212	230	248	344
600	75/65/20 °C	317	408	494	536	577	808
	55/45/20 °C	164	210	254	276	297	412
700	75/65/20 °C	370	476	576	625	673	943
	55/45/20 °C	191	245	297	322	347	481
800	75/65/20 °C	423	544	658	714	769	1078
	55/45/20 °C	218	280	339	368	396	550
900	75/65/20 °C	476	612	741	804	865	1212
	55/45/20 °C	245	315	382	414	446	619
1000	75/65/20 °C	529	680	823	893	961	1347
	55/45/20 °C	273	350	424	460	495	687
1100	75/65/20 °C	582	748	905	982	1057	1482
	55/45/20 °C	300	386	467	506	545	756
1200	75/65/20 °C	635	816	988	1072	1153	1616
	55/45/20 °C	327	421	509	552	594	825
1400	75/65/20 °C	741	952	1152	1250	1345	1886
	55/45/20 °C	382	491	594	644	693	962
1600	75/65/20 °C	846	1088	1317	1429	1538	2155
	55/45/20 °C	436	561	679	736	792	1100
1800	75/65/20 °C	952	1224	1481	1607	1730	2425
	55/45/20 °C	491	631	763	828	891	1237
2000	75/65/20 °C	1058	1360	1646	1786	1922	2694
	55/45/20 °C	545	701	848	920	990	1375
2300	75/65/20 °C	1217	1564	1893	2054	2210	
	55/45/20 °C	627	806	975	1058	1139	
2600	75/65/20 °C	1375	1768	2140	2322	2499	
	55/45/20 °C	709	911	1103	1196	1287	
3000	75/65/20 °C	1587	2040	2469	2679	2883	
	55/45/20 °C	818	1051	1272	1380	1485	

Puterea termică a radiatoarelor (W) în conformitate cu EN 442 pentru parametrii 75/65/20 °C și 55/45/20 °C.

[W/m] 90/70/20 °C	663	852	1032	1120	1205	1694
coeficient n	1,2820	1,2820	1,2827	1,2829	1,2831	1,3013

radiator la comandă

# Plan Compact *tip 21s*

**PURMO FC 21s**
**DESCRIERE: PURMO FC 21s 600 x 1200**

 denumire  
tip  
înălțime  
lungime



lungime [mm]	parametri $t_z / t_p / t_i$	înălțime [mm]					
		300	400	500	550	600	900
400	75/65/20 °C	293	372	445	481	515	706
	55/45/20 °C	151	191	228	246	264	354
500	75/65/20 °C	366	465	557	601	644	883
	55/45/20 °C	189	239	286	308	329	442
600	75/65/20 °C	439	557	668	721	773	1059
	55/45/20 °C	227	287	343	370	395	531
700	75/65/20 °C	512	650	779	841	902	1236
	55/45/20 °C	265	335	400	431	461	619
800	75/65/20 °C	586	743	890	962	1030	1412
	55/45/20 °C	302	383	457	493	527	707
900	75/65/20 °C	659	836	1002	1082	1159	1589
	55/45/20 °C	340	430	514	554	593	796
1000	75/65/20 °C	732	929	1113	1202	1288	1765
	55/45/20 °C	378	478	571	616	659	884
1100	75/65/20 °C	805	1022	1224	1322	1417	1942
	55/45/20 °C	416	526	628	677	725	973
1200	75/65/20 °C	878	1115	1336	1442	1546	2118
	55/45/20 °C	454	574	685	739	791	1061
1400	75/65/20 °C	1025	1301	1558	1683	1803	2471
	55/45/20 °C	529	670	800	862	923	1238
1600	75/65/20 °C	1171	1486	1781	1923	2061	2824
	55/45/20 °C	605	765	914	985	1054	1415
1800	75/65/20 °C	1318	1672	2003	2164	2318	3177
	55/45/20 °C	680	861	1028	1109	1186	1592
2000	75/65/20 °C	1464	1858	2226	2404	2576	3530
	55/45/20 °C	756	957	1142	1232	1318	1769
2300	75/65/20 °C	1684	2137	2560	2765	2962	
	55/45/20 °C	869	1100	1314	1417	1516	
2600	75/65/20 °C	1903	2415	2894	3125	3349	
	55/45/20 °C	983	1243	1485	1601	1713	
3000	75/65/20 °C	2196	2787	3339	3606	3864	
	55/45/20 °C	1134	1435	1714	1848	1977	

Puterea termică a radiatoarelor (W) în conformitate cu EN 442 pentru parametrii 75/65/20 °C și 55/45/20 °C.

[W/m] 90/70/20 °C	917	1165	1397	1510	1619	2234
coeficient n	1,2786	1,2850	1,2907	1,2937	1,2967	1,3371

radiator la comandă

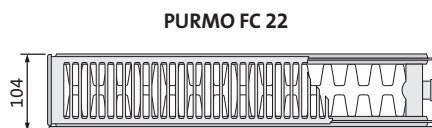
# Plan Compact *tip 22*



DESCRIERE: **PURMO FC 22 600 x 1200**

denumire  
tip  
înălțime  
lungime

lungime [mm]	parametri $t_z / t_p / t_i$	înălțime [mm]					
		300	400	500	550	600	900
400	75/65/20 °C	375	479	578	624	670	920
	55/45/20 °C	191	244	292	315	337	458
500	75/65/20 °C	469	599	722	781	838	1151
	55/45/20 °C	239	304	365	394	422	573
600	75/65/20 °C	562	719	866	937	1006	1381
	55/45/20 °C	287	365	438	472	506	688
700	75/65/20 °C	656	839	1011	1093	1173	1611
	55/45/20 °C	335	426	511	551	590	802
800	75/65/20 °C	750	958	1155	1249	1341	1841
	55/45/20 °C	383	487	584	630	674	917
900	75/65/20 °C	843	1078	1300	1405	1508	2071
	55/45/20 °C	431	548	657	708	759	1031
1000	75/65/20 °C	937	1198	1444	1561	1676	2301
	55/45/20 °C	479	609	730	787	843	1146
1100	75/65/20 °C	1031	1318	1588	1717	1844	2531
	55/45/20 °C	526	670	803	866	927	1261
1200	75/65/20 °C	1124	1438	1733	1873	2011	2761
	55/45/20 °C	574	731	876	945	1012	1375
1400	75/65/20 °C	1312	1677	2022	2185	2346	3221
	55/45/20 °C	670	852	1022	1102	1180	1604
1600	75/65/20 °C	1499	1917	2310	2498	2682	3682
	55/45/20 °C	766	974	1168	1259	1349	1833
1800	75/65/20 °C	1687	2156	2599	2810	3017	4142
	55/45/20 °C	861	1096	1314	1417	1517	2063
2000	75/65/20 °C	1874	2396	2888	3122	3352	4602
	55/45/20 °C	957	1218	1460	1574	1686	2292
2300	75/65/20 °C	2155	2755	3321	3590	3855	
	55/45/20 °C	1101	1400	1679	1811	1939	
2600	75/65/20 °C	2436	3115	3754	4059	4358	
	55/45/20 °C	1244	1583	1898	2047	2192	
3000	75/65/20 °C	2811	3594	4332	4683	5028	
	55/45/20 °C	1436	1826	2190	2362	2529	

Puterea termică a radiatoarelor (W) în conformitate cu EN 442 pentru parametrii 75/65/20 °C și 55/45/20 °C.

[W/m] 90/70/20 °C	1178	1509	1822	1972	2119	2919
coeficient n	1,3000	1,3100	1,3197	1,3246	1,3295	1,3488

radiator la comandă

# Plan Compact *tip 33*

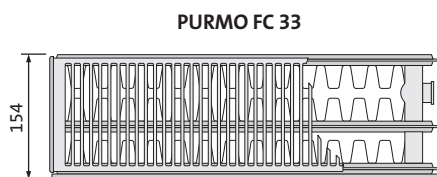
**DESCRIERE: PURMO FC 33 600 x 1200**

 denumire  
tip  
înălțime  
lungime

lungime [mm]	parametri $t_z / t_p / t_i$	înălțime [mm]					
		300	400	500	550	600	900
400	75/65/20 °C	526	666	798	861	924	1268
	55/45/20 °C	266	336	400	431	462	628
500	75/65/20 °C	657	832	997	1077	1155	1586
	55/45/20 °C	333	420	501	539	577	785
600	75/65/20 °C	788	998	1196	1292	1385	1903
	55/45/20 °C	399	503	601	647	692	941
700	75/65/20 °C	920	1165	1396	1507	1616	2220
	55/45/20 °C	466	587	701	755	808	1098
800	75/65/20 °C	1051	1331	1595	1722	1847	2537
	55/45/20 °C	532	671	801	863	923	1255
900	75/65/20 °C	1183	1498	1795	1938	2078	2854
	55/45/20 °C	599	755	901	971	1039	1412
1000	75/65/20 °C	1314	1664	1994	2153	2309	3171
	55/45/20 °C	666	839	1001	1079	1154	1569
1100	75/65/20 °C	1445	1830	2193	2368	2540	3488
	55/45/20 °C	732	923	1101	1186	1270	1726
1200	75/65/20 °C	1577	1997	2393	2584	2771	3805
	55/45/20 °C	799	1007	1201	1294	1385	1883
1400	75/65/20 °C	1840	2330	2792	3014	3233	4439
	55/45/20 °C	932	1175	1402	1510	1616	2197
1600	75/65/20 °C	2102	2662	3190	3445	3694	5074
	55/45/20 °C	1065	1343	1602	1726	1847	2511
1800	75/65/20 °C	2365	2995	3589	3875	4156	5708
	55/45/20 °C	1198	1510	1802	1941	2077	2824
2000	75/65/20 °C	2628	3328	3988	4306	4618	6342
	55/45/20 °C	1331	1678	2002	2157	2308	3138
2300	75/65/20 °C	3022	3827	4586	4952	5311	
	55/45/20 °C	1531	1930	2303	2481	2655	
2600	75/65/20 °C	3416	4326	5184	5598	6003	
	55/45/20 °C	1731	2182	2603	2804	3001	
3000	75/65/20 °C	3942	4992	5982	6459	6927	
	55/45/20 °C	1997	2517	3003	3236	3462	

Puterea termică a radiatoarelor (W) în conformitate cu EN 442 pentru parametrii 75/65/20 °C și 55/45/20 °C.

[W/m] 90/70/20 °C	1657	2102	2525	2725	2923	4007
coeficient n	1,3159	1,3250	1,3331	1,3374	1,3417	1,3612

radiator la comandă



## Plan Ventil Compact *(Purmo FCV)*

Radiatoarele panou PURMO PLAN VENTIL COMPACT se remarcă prin panoul frontal absolut neted, care este lipit pe panoul de bază profilat. Se obține astfel un efect estetic de finisare, fără a se pierde, în același timp, din puterea termică. Sunt prevăzute cu protecții laterale și cu protecție superioară tip grătar. Două racorduri inferioare și patru laterale cu filet interior G ½" permit racordare inferioară sau laterală. Radiatorul este prevăzut cu un ventil termostatic presetat marca Oventrop.

### date tehnice

- Material: tablă de oțel de calitate superioară cu conținut scăzut de carbon laminată la rece conform EN 10130
- Grosimea nominală a tablei: panoul de încălzire - conform cu normele EN-442; elementele de convecție - conform cu normele EN-442
- Distanța între canalele verticale cu apă: 33,3 mm
- Racorduri: 2 x G ½ " jos în partea dreaptă (la stânga pe bază de comandă), 4 x G ½ " laterale
- Presiunea de lucru: 10 bari
- Temperatura maximă: 110 °C
- Presiunea de probă: 13 bari
- Culoare: alb RAL 9016, alte culori din paleta RAL disponibile la comandă
- Accesorii: console de fixare, dop, ventil de aerisire în dotare.





# Plan Ventil Compact

## vedere laterală

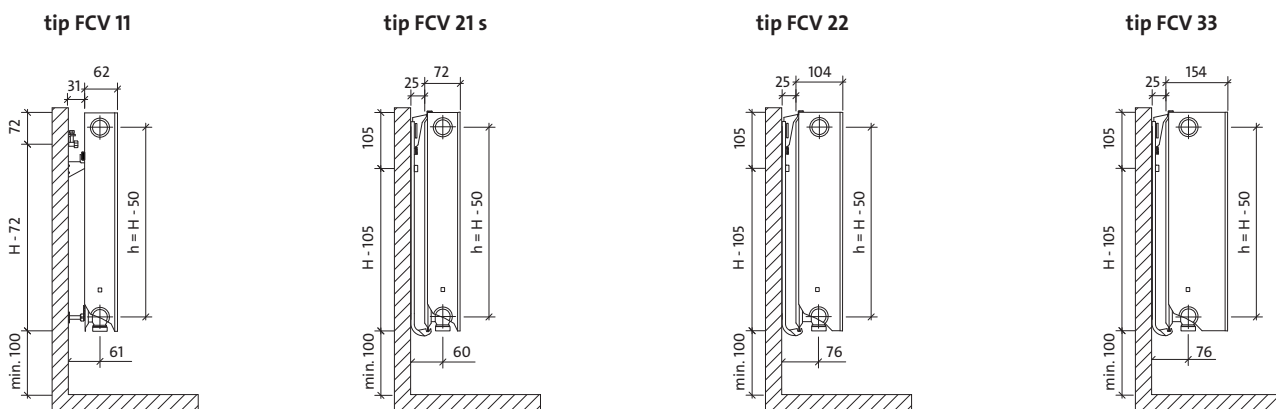

dimensiuni în mm

*H = înălțime*  
*L = lungime*  
*h = spații între conectori*

## vedere din față

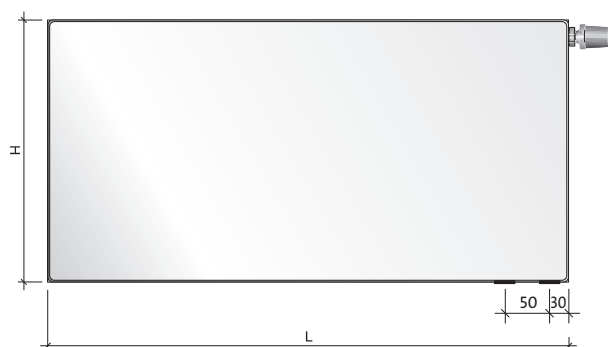

## vedere din spate – doar tip FCV 11

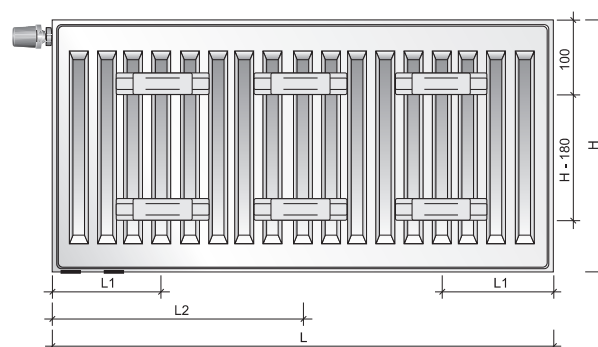

## capacitate, masă și distanțe de montaj

capacitate : l/m

înălțime	300	400	500	600	900
<b>tip</b>					
<b>11</b>	1,7	2,2	2,7	3,2	4,5
<b>21s</b>	3,4	4,5	5,5	6,6	9,0
<b>22</b>	3,4	4,5	5,5	6,6	9,0
<b>33</b>	5,1	6,7	8,2	9,8	13,3

masă : kg/m

înălțime	300	400	500	600	900
<b>tip</b>					
<b>11</b>	11,2	15,2	19,1	23,0	34,6
<b>21s</b>	15,8	21,1	26,4	31,6	47,2
<b>22</b>	18,1	24,4	30,6	36,9	55,9
<b>33</b>	25,9	34,8	43,8	52,7	79,4

distanțe de montaj: mm

tip	FCV 11	
	L1	L2
<b>400-1600</b>	117	-
<b>1800</b>	117	917
<b>2000</b>	117	1017
<b>2300</b>	117	1150
<b>2600</b>	117	1317
<b>3000</b>	117	1517

## racordare recomandată

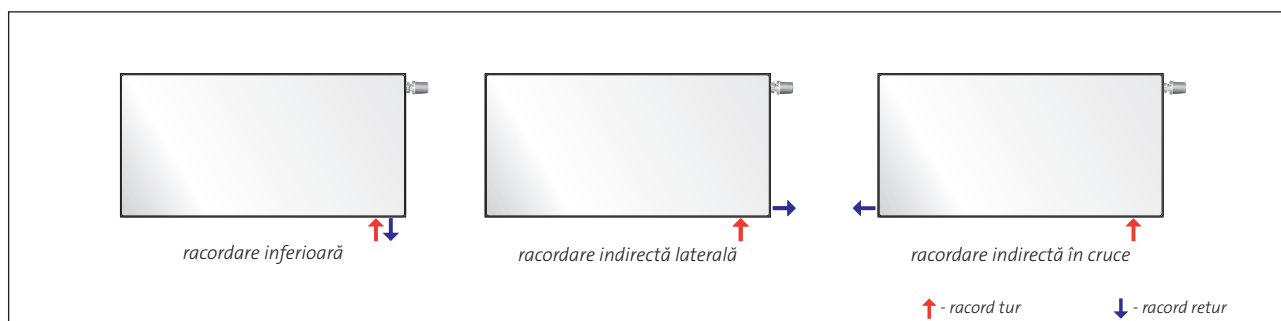

# Plan Ventil Compact *tip 11*



**PURMO FCV 11**



DESCRIERE: **PURMO FCV 11 600 x 1200 L**

denumire  
tip  
înălțime  
lungime  
L: racordare la stânga (fără literă: standard, de ex.: racordare la dreapta)

lungime [mm]	parametri $t_z / t_p / t_i$	înălțime [mm]				
		300	400	500	600	900
400	75/65/20 °C	212	272	329	384	539
	55/45/20 °C	109	140	170	198	275
500	75/65/20 °C	265	340	412	481	674
	55/45/20 °C	136	175	212	248	344
600	75/65/20 °C	317	408	494	577	808
	55/45/20 °C	164	210	254	297	412
700	75/65/20 °C	370	476	576	673	943
	55/45/20 °C	191	245	297	347	481
800	75/65/20 °C	423	544	658	769	1078
	55/45/20 °C	218	280	339	396	550
900	75/65/20 °C	476	612	741	865	1212
	55/45/20 °C	245	315	382	446	619
1000	75/65/20 °C	529	680	823	961	1347
	55/45/20 °C	273	350	424	495	687
1100	75/65/20 °C	582	748	905	1057	1482
	55/45/20 °C	300	386	467	545	756
1200	75/65/20 °C	635	816	988	1153	1616
	55/45/20 °C	327	421	509	594	825
1400	75/65/20 °C	741	952	1152	1345	1886
	55/45/20 °C	382	491	594	693	962
1600	75/65/20 °C	846	1088	1317	1538	2155
	55/45/20 °C	436	561	679	792	1100
1800	75/65/20 °C	952	1224	1481	1730	2425
	55/45/20 °C	491	631	763	891	1237
2000	75/65/20 °C	1058	1360	1646	1922	2694
	55/45/20 °C	545	701	848	990	1375
2300	75/65/20 °C	1217	1564	1893	2210	
	55/45/20 °C	627	806	975	1139	
2600	75/65/20 °C	1375	1768	2140	2499	
	55/45/20 °C	709	911	1103	1287	
3000	75/65/20 °C	1587	2040	2469	2883	
	55/45/20 °C	818	1051	1272	1485	

Puterea termică a radiatoarelor (W) în conformitate cu EN 442 pentru parametrii 75/65/20 °C și 55/45/20 °C.

[W/m] 90/70/20 °C	663	852	1032	1205	1694
coeficient n	1,2820	1,2820	1,2827	1,2831	1,3013

 radiator la comandă

# Plan Ventil Compact tip 21s

**PURMO FCV 21s**
**DESCRIERE: PURMO FCV 21s 600 x 1200 L**

denumire —  
tip —  
înălțime —  
lungime —  
L: racordare la stânga (fără literă: standard, de ex.: racordare la dreapta)



lungime [mm]	parametri $t_z / t_p / t_i$	înălțime [mm]				
		300	400	500	600	900
400	75/65/20 °C	293	372	445	515	706
	55/45/20 °C	151	191	228	264	354
500	75/65/20 °C	366	465	557	644	883
	55/45/20 °C	189	239	286	329	442
600	75/65/20 °C	439	557	668	773	1059
	55/45/20 °C	227	287	343	395	531
700	75/65/20 °C	512	650	779	902	1236
	55/45/20 °C	265	335	400	461	619
800	75/65/20 °C	586	743	890	1030	1412
	55/45/20 °C	302	383	457	527	707
900	75/65/20 °C	659	836	1002	1159	1589
	55/45/20 °C	340	430	514	593	796
1000	75/65/20 °C	732	929	1113	1288	1765
	55/45/20 °C	378	478	571	659	884
1100	75/65/20 °C	805	1022	1224	1417	1942
	55/45/20 °C	416	526	628	725	973
1200	75/65/20 °C	878	1115	1336	1546	2118
	55/45/20 °C	454	574	685	791	1061
1400	75/65/20 °C	1025	1301	1558	1803	2471
	55/45/20 °C	529	670	800	923	1238
1600	75/65/20 °C	1171	1486	1781	2061	2824
	55/45/20 °C	605	765	914	1054	1415
1800	75/65/20 °C	1318	1672	2003	2318	3177
	55/45/20 °C	680	861	1028	1186	1592
2000	75/65/20 °C	1464	1858	2226	2576	3530
	55/45/20 °C	756	957	1142	1318	1769
2300	75/65/20 °C	1684	2137	2560	2962	
	55/45/20 °C	869	1100	1314	1516	
2600	75/65/20 °C	1903	2415	2894	3349	
	55/45/20 °C	983	1243	1485	1713	
3000	75/65/20 °C	2196	2787	3339	3864	
	55/45/20 °C	1134	1435	1714	1977	

Puterea termică a radiatoarelor (W) în conformitate cu EN 442 pentru parametrii 75/65/20 °C și 55/45/20 °C.

[W/m] 90/70/20 °C	917	1165	1397	1619	2234
coeficient n	1,2786	1,2850	1,2907	1,2967	1,3371

radiator la comandă

# Plan Ventil Compact *tip 22*

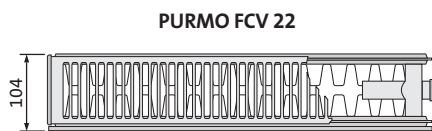

DESCRIERE: **PURMO FCV 22 600 x 1200 L**

denumire  
tip  
înălțime  
lungime

L: racordare la stânga (fără literă: standard, de ex.: racordare la dreapta)

lungime [mm]	parametri $t_z / t_p / t_i$	înălțime [mm]				
		300	400	500	600	900
400	75/65/20 °C	375	479	578	670	920
	55/45/20 °C	191	244	292	337	458
500	75/65/20 °C	469	599	722	838	1151
	55/45/20 °C	239	304	365	422	573
600	75/65/20 °C	562	719	866	1006	1381
	55/45/20 °C	287	365	438	506	688
700	75/65/20 °C	656	839	1011	1173	1611
	55/45/20 °C	335	426	511	590	802
800	75/65/20 °C	750	958	1155	1341	1841
	55/45/20 °C	383	487	584	674	917
900	75/65/20 °C	843	1078	1300	1508	2071
	55/45/20 °C	431	548	657	759	1031
1000	75/65/20 °C	937	1198	1444	1676	2301
	55/45/20 °C	479	609	730	843	1146
1100	75/65/20 °C	1031	1318	1588	1844	2531
	55/45/20 °C	526	670	803	927	1261
1200	75/65/20 °C	1124	1438	1733	2011	2761
	55/45/20 °C	574	731	876	1012	1375
1400	75/65/20 °C	1312	1677	2022	2346	3221
	55/45/20 °C	670	852	1022	1180	1604
1600	75/65/20 °C	1499	1917	2310	2682	3682
	55/45/20 °C	766	974	1168	1349	1833
1800	75/65/20 °C	1687	2156	2599	3017	4142
	55/45/20 °C	861	1096	1314	1517	2063
2000	75/65/20 °C	1874	2396	2888	3352	4602
	55/45/20 °C	957	1218	1460	1686	2292
2300	75/65/20 °C	2155	2755	3321	3855	
	55/45/20 °C	1101	1400	1679	1939	
2600	75/65/20 °C	2436	3115	3754	4358	
	55/45/20 °C	1244	1583	1898	2192	
3000	75/65/20 °C	2811	3594	4332	5028	
	55/45/20 °C	1436	1826	2190	2529	

Puterea termică a radiatoarelor (W) în conformitate cu EN 442 pentru parametrii 75/65/20 °C și 55/45/20 °C.

[W/m] 90/70/20 °C	1178	1509	1822	2119	2919
coeficient n	1,3000	1,3100	1,3197	1,3295	1,3488

radiator la comandă

# Plan Ventil Compact tip 33

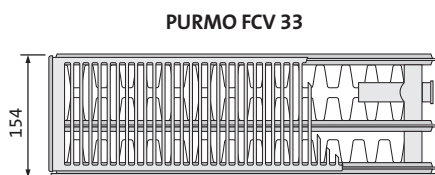
**DESCRIERE: PURMO FCV 33 600 x 1200 L**

denumire  
tip  
înălțime  
lungime  
L: racordare la stânga (fără literă: standard, de ex.: racordare la dreapta)



lungime [mm]	parametri $t_z / t_p / t_i$	înălțime [mm]				
		300	400	500	600	900
400	75/65/20 °C	526	666	798	924	1268
	55/45/20 °C	266	336	400	462	628
500	75/65/20 °C	657	832	997	1155	1586
	55/45/20 °C	333	420	501	577	785
600	75/65/20 °C	788	998	1196	1385	1903
	55/45/20 °C	399	503	601	692	941
700	75/65/20 °C	920	1165	1396	1616	2220
	55/45/20 °C	466	587	701	808	1098
800	75/65/20 °C	1051	1331	1595	1847	2537
	55/45/20 °C	532	671	801	923	1255
900	75/65/20 °C	1183	1498	1795	2078	2854
	55/45/20 °C	599	755	901	1039	1412
1000	75/65/20 °C	1314	1664	1994	2309	3171
	55/45/20 °C	666	839	1001	1154	1569
1100	75/65/20 °C	1445	1830	2193	2540	3488
	55/45/20 °C	732	923	1101	1270	1726
1200	75/65/20 °C	1577	1997	2393	2771	3805
	55/45/20 °C	799	1007	1201	1385	1883
1400	75/65/20 °C	1840	2330	2792	3233	4439
	55/45/20 °C	932	1175	1402	1616	2197
1600	75/65/20 °C	2102	2662	3190	3694	5074
	55/45/20 °C	1065	1343	1602	1847	2511
1800	75/65/20 °C	2365	2995	3589	4156	5708
	55/45/20 °C	1198	1510	1802	2077	2824
2000	75/65/20 °C	2628	3328	3988	4618	6342
	55/45/20 °C	1331	1678	2002	2308	3138
2300	75/65/20 °C	3022	3827	4586	5311	
	55/45/20 °C	1531	1930	2303	2655	
2600	75/65/20 °C	3416	4326	5184	6003	
	55/45/20 °C	1731	2182	2603	3001	
3000	75/65/20 °C	3942	4992	5982	6927	
	55/45/20 °C	1997	2517	3003	3462	

Puterea termică a radiatoarelor (W) în conformitate cu EN 442 pentru parametrii 75/65/20 °C și 55/45/20 °C.

[W/m] 90/70/20 °C	1657	2102	2525	2923	4007
coeficient n	1,3159	1,3250	1,3331	1,3417	1,3612

radiator la comandă



## Plan Ventil Compact M (Purmo FCVM)

Radiatoarele panou PURMO PLAN VENTIL COMPACT M se remarcă prin panoul frontal absolut neted, care este lipit pe panoul de bază profilat. Se obține astfel un efect estetic de finisare, fără a se pierde, în același timp, din puterea termică. Sunt prevăzute cu protecții laterale și cu protecție superioară tip grătar. Două racorduri inferioare și patru laterale cu filet interior G ½" permit racordare inferioară sau laterală. Radiatorul este prevăzut cu un ventil termostatic presetat marca Oventrop. Avantajul principal al racordării mediane inferioare constă în aceea că, indiferent de lungimea, înălțimea sau grosimea radiatorului, amplasarea racordului la instalație poate fi stabilită în etapa de construcție "la roșu" a clădirii și nu va fi modificată în cazul alegerii unor dimensiuni diferite pentru acest tip de radiator.

### date tehnice

- Material: tablă de oțel de calitate superioară cu conținut scăzut de carbon laminată la rece conform EN 10130
- Grosimea nominală a tablei: panoul de încălzire - conform cu normele EN-442; elementele de convecție - conform cu normele EN-442
- Distanța între canalele verticale cu apă: 33,3 mm
- Racorduri: 2 x G ½ " jos în partea inferioară la mijloc, 4 x G ½ " laterale
- Presiunea de lucru: 10 bari • Temperatura maximă: 110 °C • Presiunea de probă: 13 bari
- Culoare: alb RAL 9016, alte culori din paleta RAL disponibile la comandă
- Accesorii: console de fixare, dop, ventil de aerisire în dotare.



ATENȚIE: Radiatoarele tip FCVM sunt disponibile doar în versiunea cu ventil termostatic în partea dreaptă



# Plan Ventil Compact M

## vedere laterală

tip FCVM 11

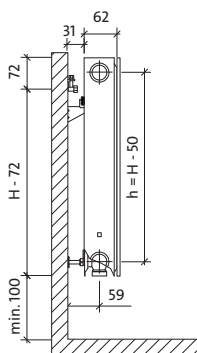

tip FCVM 21s

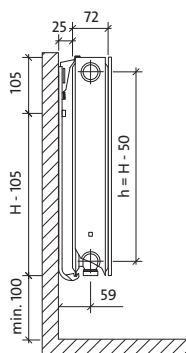

tip FCVM 22

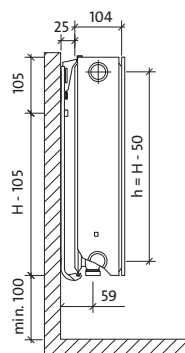

tip FCVM 33

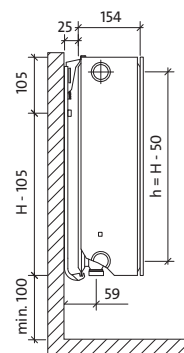

dimensiuni în mm

$H$  = înălțime  
 $L$  = lungime  
 $h$  = spații între conectori

## vedere din față

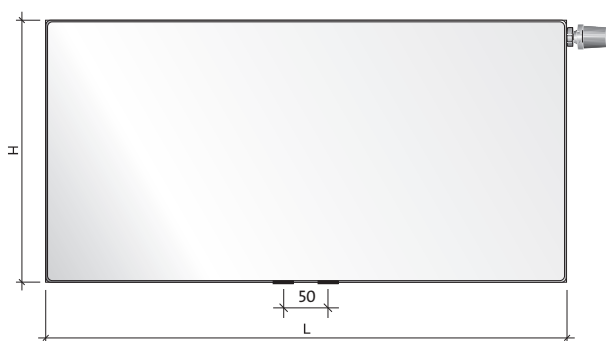

## vedere din spate – doar tip FCVM 11

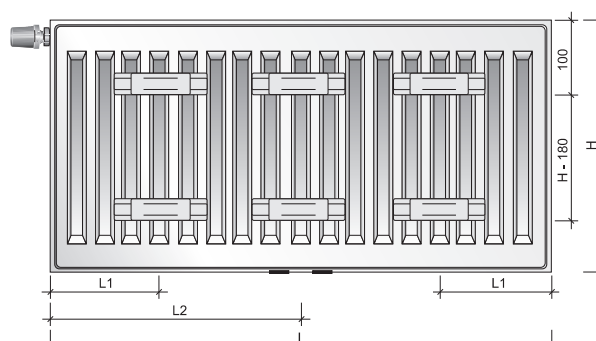

## capacitate, masă și distanțe de montaj

capacitate: l/m

înălțime tip	300	500	600	900
11	1,7	2,7	3,2	4,5
21s	3,4	5,5	6,6	9,0
22	3,4	5,5	6,6	9,0
33	5,1	8,2	9,8	13,3

masă: kg/m

înălțime tip	300	500	600	900
11	11,3	19,1	23,0	34,6
21s	15,8	26,4	31,7	47,3
22	18,1	30,7	36,9	55,9
33	25,9	43,8	52,7	79,3

distanțe de montaj: mm

tip	FCVM 11	
	L1	L2
400-1600	117	-
1800	117	917
2000	117	1017
2300	117	1150
2600	117	1317
3000	117	1517

## racordare recomandată

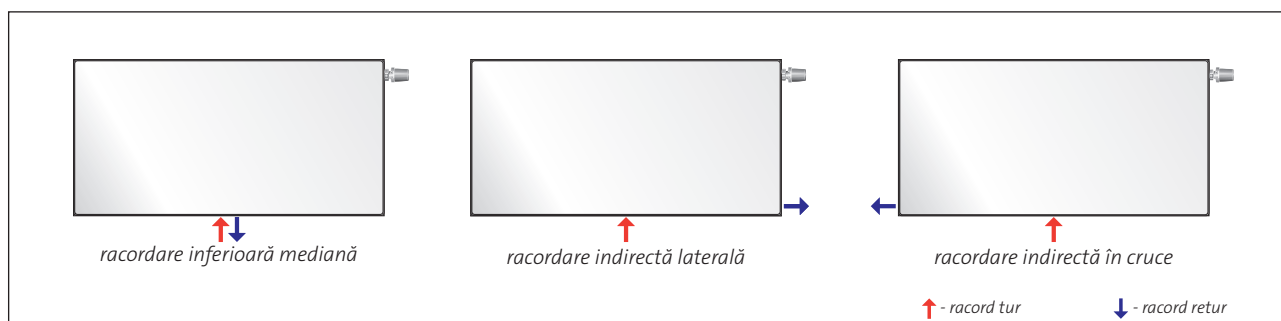

# Plan Ventil Compact M *tip 11*



DESCRIERE: **PURMO FCVM 11 600 x 1200**

denumire  
tip  
înălțime  
lungime

**ATENȚIE:** Radiatoarele tip FCVM sunt disponibile doar în versiunea cu ventil termostatic în partea dreaptă

lungime [mm]	parametri $t_i / t_r / t_i$	înălțime [mm]			
		300	500	600	900
400	75/65/20 °C	212	329	384	539
	55/45/20 °C	109	170	198	275
500	75/65/20 °C	265	412	481	674
	55/45/20 °C	136	212	248	344
600	75/65/20 °C	317	494	577	808
	55/45/20 °C	164	254	297	412
700	75/65/20 °C	370	576	673	943
	55/45/20 °C	191	297	347	481
800	75/65/20 °C	423	658	769	1078
	55/45/20 °C	218	339	396	550
900	75/65/20 °C	476	741	865	1212
	55/45/20 °C	245	382	446	619
1000	75/65/20 °C	529	823	961	1347
	55/45/20 °C	273	424	495	687
1100	75/65/20 °C	582	905	1057	1482
	55/45/20 °C	300	467	545	756
1200	75/65/20 °C	635	988	1153	1616
	55/45/20 °C	327	509	594	825
1400	75/65/20 °C	741	1152	1345	1886
	55/45/20 °C	382	594	693	962
1600	75/65/20 °C	846	1317	1538	2155
	55/45/20 °C	436	679	792	1100
1800	75/65/20 °C	952	1481	1730	2425
	55/45/20 °C	491	763	891	1237
2000	75/65/20 °C	1058	1646	1922	2694
	55/45/20 °C	545	848	990	1375
2300	75/65/20 °C	1217	1893	2210	
	55/45/20 °C	627	975	1139	
2600	75/65/20 °C	1375	2140	2499	
	55/45/20 °C	709	1103	1287	
3000	75/65/20 °C	1587	2469	2883	
	55/45/20 °C	818	1272	1485	

Puterea termică a radiatoarelor (W) în conformitate cu EN 442 pentru parametrii 75/65/20 °C și 55/45/20 °C.

[W/m] 90/70/20 °C	663	1032	1205	1694
coeficient n	1,2820	1,2827	1,2831	1,3013

radiator la comandă

# Plan Ventil Compact M *tip 21s*

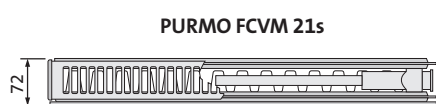
**PURMO FCVM 21s**
**DESCRIERE: PURMO FCVM 21s 600 x 1200**

denumire  
tip  
înălțime  
lungime

**ATENȚIE: Radiatoarele tip FCVM sunt disponibile doar în versiunea cu ventil termostatic în partea dreaptă**

lungime [mm]	parametri $t_r / t_r / t_i$	înălțime [mm]			
		300	500	600	900
400	75/65/20 °C	293	445	515	706
	55/45/20 °C	151	228	264	354
500	75/65/20 °C	366	557	644	883
	55/45/20 °C	189	286	329	442
600	75/65/20 °C	439	668	773	1059
	55/45/20 °C	227	343	395	531
700	75/65/20 °C	512	779	902	1236
	55/45/20 °C	265	400	461	619
800	75/65/20 °C	586	890	1030	1412
	55/45/20 °C	302	457	527	707
900	75/65/20 °C	659	1002	1159	1589
	55/45/20 °C	340	514	593	796
1000	75/65/20 °C	732	1113	1288	1765
	55/45/20 °C	378	571	659	884
1100	75/65/20 °C	805	1224	1417	1942
	55/45/20 °C	416	628	725	973
1200	75/65/20 °C	878	1336	1546	2118
	55/45/20 °C	454	685	791	1061
1400	75/65/20 °C	1025	1558	1803	2471
	55/45/20 °C	529	800	923	1238
1600	75/65/20 °C	1171	1781	2061	2824
	55/45/20 °C	605	914	1054	1415
1800	75/65/20 °C	1318	2003	2318	3177
	55/45/20 °C	680	1028	1186	1592
2000	75/65/20 °C	1464	2226	2576	3530
	55/45/20 °C	756	1142	1318	1769
2300	75/65/20 °C	1684	2560	2962	
	55/45/20 °C	869	1314	1516	
2600	75/65/20 °C	1903	2894	3349	
	55/45/20 °C	983	1485	1713	
3000	75/65/20 °C	2196	3339	3864	
	55/45/20 °C	1134	1714	1977	

Puterea termică a radiatoarelor (W) în conformitate cu EN 442 pentru parametrii 75/65/20 °C și 55/45/20 °C.

[W/m] 90/70/20 °C	917	1397	1619	2234
coeficient n	1,2786	1,2907	1,2967	1,3371

radiator la comandă

# Plan Ventil Compact M *tip 22*

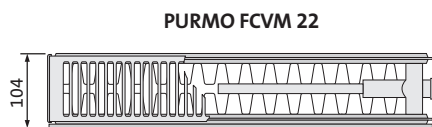
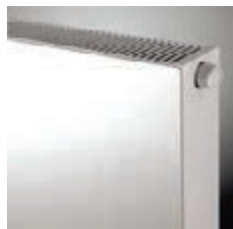

DESCRIERE: **PURMO FCVM 22 600 x 1200**

denumire  
tip  
înălțime  
lungime

**ATENȚIE:** Radiatoarele tip FCVM sunt disponibile doar în versiunea cu ventil termostatic în partea dreaptă

lungime [mm]	parametri $t_e / t_r / t_i$	înălțime [mm]			
		300	500	600	900
400	75/65/20 °C	375	578	670	920
	55/45/20 °C	191	292	337	458
500	75/65/20 °C	469	722	838	1151
	55/45/20 °C	239	365	422	573
600	75/65/20 °C	562	866	1006	1381
	55/45/20 °C	287	438	506	688
700	75/65/20 °C	656	1011	1173	1611
	55/45/20 °C	335	511	590	802
800	75/65/20 °C	750	1155	1341	1841
	55/45/20 °C	383	584	674	917
900	75/65/20 °C	843	1300	1508	2071
	55/45/20 °C	431	657	759	1031
1000	75/65/20 °C	937	1444	1676	2301
	55/45/20 °C	479	730	843	1146
1100	75/65/20 °C	1031	1588	1844	2531
	55/45/20 °C	526	803	927	1261
1200	75/65/20 °C	1124	1733	2011	2761
	55/45/20 °C	574	876	1012	1375
1400	75/65/20 °C	1312	2022	2346	3221
	55/45/20 °C	670	1022	1180	1604
1600	75/65/20 °C	1499	2310	2682	3682
	55/45/20 °C	766	1168	1349	1833
1800	75/65/20 °C	1687	2599	3017	4142
	55/45/20 °C	861	1314	1517	2063
2000	75/65/20 °C	1874	2888	3352	4602
	55/45/20 °C	957	1460	1686	2292
2300	75/65/20 °C	2155	3321	3855	
	55/45/20 °C	1101	1679	1939	
2600	75/65/20 °C	2436	3754	4358	
	55/45/20 °C	1244	1898	2192	
3000	75/65/20 °C	2811	4332	5028	
	55/45/20 °C	1436	2190	2529	

Puterea termică a radiatoarelor (W) în conformitate cu EN 442 pentru parametrii 75/65/20 °C și 55/45/20 °C.

[W/m] 90/70/20 °C	1178	1822	2119	2919
coeficient n	1,3000	1,3197	1,3295	1,3488

 radiator la comandă

# Plan Ventil Compact M tip 33

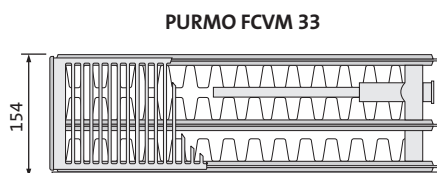
**PURMO FCVM 33**
**DESCRIERE: PURMO FCVM 33 600 x 1200**

 denumire  
tip  
înălțime  
lungime

**ATENȚIE: Radiatoarele tip FCVM sunt disponibile doar în versiunea cu ventil termostatic în partea dreaptă**

lungime [mm]	parametri $t_i / t_r / t_i$	înălțime [mm]			
		300	500	600	900
400	75/65/20 °C	526	798	924	1268
	55/45/20 °C	266	400	462	628
500	75/65/20 °C	657	997	1155	1586
	55/45/20 °C	333	501	577	785
600	75/65/20 °C	788	1196	1385	1903
	55/45/20 °C	399	601	692	941
700	75/65/20 °C	920	1396	1616	2220
	55/45/20 °C	466	701	808	1098
800	75/65/20 °C	1051	1595	1847	2537
	55/45/20 °C	532	801	923	1255
900	75/65/20 °C	1183	1795	2078	2854
	55/45/20 °C	599	901	1039	1412
1000	75/65/20 °C	1314	1994	2309	3171
	55/45/20 °C	666	1001	1154	1569
1100	75/65/20 °C	1445	2193	2540	3488
	55/45/20 °C	732	1101	1270	1726
1200	75/65/20 °C	1577	2393	2771	3805
	55/45/20 °C	799	1201	1385	1883
1400	75/65/20 °C	1840	2792	3233	4439
	55/45/20 °C	932	1402	1616	2197
1600	75/65/20 °C	2102	3190	3694	5074
	55/45/20 °C	1065	1602	1847	2511
1800	75/65/20 °C	2365	3589	4156	5708
	55/45/20 °C	1198	1802	2077	2824
2000	75/65/20 °C	2628	3988	4618	6342
	55/45/20 °C	1331	2002	2308	3138
2300	75/65/20 °C	3022	4586	5311	
	55/45/20 °C	1531	2303	2655	
2600	75/65/20 °C	3416	5184	6003	
	55/45/20 °C	1731	2603	3001	
3000	75/65/20 °C	3942	5982	6927	
	55/45/20 °C	1997	3003	3462	

Puterea termică a radiatoarelor (W) în conformitate cu EN 442 pentru parametrii 75/65/20 °C și 55/45/20 °C.

[W/m] 90/70/20 °C	1657	2525	2923	4007
coeficient n	1,3159	1,3331	1,3417	1,3612

radiator la comandă



## Plan Hygiene (Purmo FH)

Radiatoarele panou PURMO PLAN HYGIENE se evidențiază prin panoul frontal absolut neted. Acesta este lipit pe panoul de bază profilat. Se obține astfel un efect estetic de finisare, fără a se pierde, în același timp, din puterea termică. Ca urmare a lipsei elementelor de convecție, a protecțiilor laterale și a capacului superior tip grătar, aceste radiatoare sunt ușor de curățat și întreținut, fiind astfel optime pentru instituțiile sanitare și alte clădiri cu cerințe igienice sporite. Patru racorduri cu filet interior G ½" permit racordarea laterală atât în partea dreaptă, cât și în partea stângă.

### date tehnice

- Material: tablă de oțel de calitate superioară cu conținut scăzut de carbon laminată la rece conform EN 10130
- Grosimea nominală a tablei: panoul de încălzire - conform cu normele EN-442; elementele de convecție - nu sunt prevăzute
- Distanța între canalele verticale cu apă: 33,3 mm
- Racorduri: 4 x G ½ " laterale
- Presiunea de lucru: 10 bari
- Temperatura maximă: 110 °C
- Presiunea de probă: 13 bari
- Culoare: alb RAL 9016, alte culori din paleta RAL disponibile la comandă
- Accesorii: dop și ventil de aerisire în dotare

**ATENȚIE!** Consolele de fixare pentru radiatoarele Plan Hygiene se comandă separat.





# Plan Hygiene

## vedere laterală

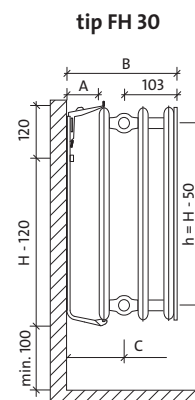
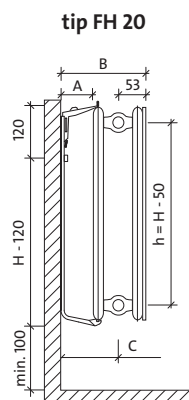
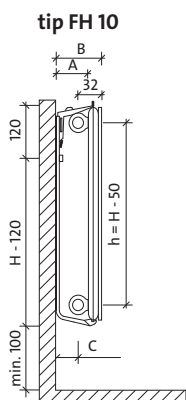

dimensiuni în mm

*H* = înălțime  
*L* = lungime  
*h* = spațiu între conectori

## vedere din față

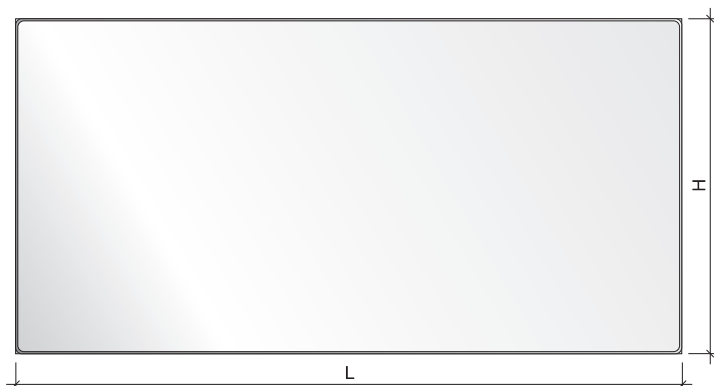

### distanțe de montaj: mm

tip	FH 10	FH 20	FH 30
adâncimea radiatorului	49	104	154
A-adâncimea consolei de susținere	100	100	100
B-adâncimea totală	116	204	254
C-axa racord	84	151	151

## capacitate și masă

### capacitate: l/m

înălțime tip	300	500	600	900
10	1,7	2,7	3,2	4,5
20	3,4	5,5	6,6	9,8
30	5,1	8,2	9,8	13,3

### masă: kg/m

înălțime tip	300	500	600	900
10	5,6	9,2	10,9	16,0
20	11,0	18,1	21,8	31,6
30	16,4	27,0	32,4	47,0

## racordare recomandată

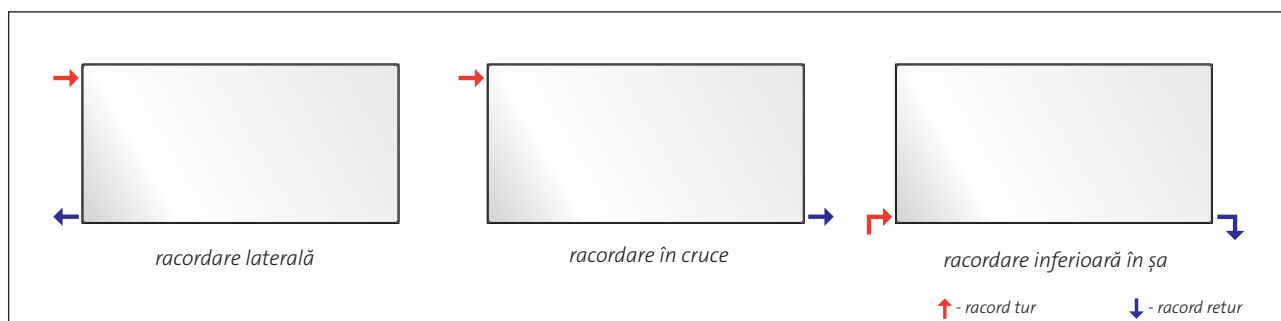

## Numărul de console de fixare tip Monclac (MCK 108) (pentru instalare în spitale) pentru diferite tipuri și înălțimi ale radiatoarelor igienice PURMO

Console cu deschidere de 108 mm – sarcina verticală maximă pe o consolă este de 125 kg (console de fixare cu construcție consolidată a tălpii)

**NOTĂ:** consolele de fixare pentru radiatoarele igienice se comandă separat  
Consolele sunt livrate la set de 2 sau 3 bucăți. Tabelul indică numărul de console individuale și nu de seturi.

înălțime	300			500			600			900		
	10	20	30	10	20	30	10	20	30	10	20	30
lungime [mm]	cantitate			cantitate			cantitate			cantitate		
400	2	2	2	2	2	2	2	2	2	2	2	2
500	2	2	2	2	2	2	2	2	2	2	2	2
600	2	2	2	2	2	2	2	2	2	2	2	2
700	2	2	2	2	2	2	2	2	2	2	2	2
800	2	2	2	2	2	2	2	2	2	2	2	2
900	2	2	2	2	2	2	2	2	2	2	2	2
1000	2	2	2	2	2	2	2	2	2 <sup>1)</sup>	2	2	3
1100	2	2	3	2	2	2	2	2	2	2	2	3
1200	2	2	3	2	2	3	2	2	2	2	2	3
1400	2	3	3	2	2	3	2	2	3	2	3	3
1600	3	3	3	2	3	3	2	2	3	3	3	3
1800	3	3	4	3	3	3	2	3	3	3	3	4
2000	3	3	4	3	3	4	3	3	3 <sup>2)</sup>	3	3	4
2300	4	4	4	3	3	4	3	3	4	3	4	4
2600	4	4	5	4	4	5	3	3	4	4	4	5
3000	5	5	6	4	4	5	4	4	4 <sup>3)</sup>	5	4	5



Principiile de selecție corectă a seturilor de console Monclac MCK 108 pentru radiatorul igienic tip 20 cu înălțime de 600 mm:

- <sup>1)</sup> Pentru lungimea de 1000 mm - 1 set dublu
- <sup>2)</sup> Pentru lungimea de 2000 mm - 1 set triplu
- <sup>3)</sup> Pentru lungimea de 3000 mm - 2 seturi duble

AZ02BW2MC601080R9016  
AZ02BW3MC601080R9016  
AZ02BW2MC601080R9016

descriere	cod comandă
set 2 bucăți Monclac MCK-108 pentru radiatoare cu înălțimea de 300 mm	AZ02BW2MC301080R9016
set 3 bucăți Monclac MCK-108 pentru radiatoare cu înălțimea de 300 mm	AZ02BW3MC301080R9016
set 2 bucăți Monclac MCK-108 pentru radiatoare cu înălțimea de 500 mm	AZ02BW2MC501080R9016
set 3 bucăți Monclac MCK-108 pentru radiatoare cu înălțimea de 500 mm	AZ02BW3MC501080R9016
set 2 bucăți Monclac MCK-108 pentru radiatoare cu înălțimea de 600 mm	AZ02BW2MC601080R9016
set 3 bucăți Monclac MCK-108 pentru radiatoare cu înălțimea de 600 mm	AZ02BW3MC601080R9016
set 2 bucăți Monclac MCK-108 pentru radiatoare cu înălțimea de 900 mm	AZ02BW2MC901080R9016
set 3 bucăți Monclac MCK-108 pentru radiatoare cu înălțimea de 900 mm	AZ02BW3MC901080R9016

# Plan Hygiene *tip 10*

**PURMO FH 10**
**DESCRIERE: PURMO FH 10 600 x 1200**

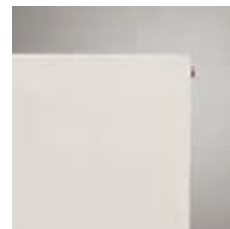
 denumire  
tip  
înălțime  
lungime

lungime [mm]	parametri $t_e / t_r / t_i$	înălțime [mm]			
		300	500	600	900
400	75/65/20 °C	125	202	237	328
	55/45/20 °C	64	104	123	170
500	75/65/20 °C	157	253	296	410
	55/45/20 °C	80	130	154	212
600	75/65/20 °C	188	303	355	492
	55/45/20 °C	96	156	185	254
700	75/65/20 °C	219	354	414	574
	55/45/20 °C	111	183	216	297
800	75/65/20 °C	250	404	474	656
	55/45/20 °C	127	209	246	339
900	75/65/20 °C	282	455	533	738
	55/45/20 °C	143	235	277	381
1000	75/65/20 °C	313	505	592	820
	55/45/20 °C	159	261	308	424
1100	75/65/20 °C	344	556	651	902
	55/45/20 °C	175	287	339	466
1200	75/65/20 °C	376	606	710	984
	55/45/20 °C	191	313	369	509
1400	75/65/20 °C	438	707	829	1148
	55/45/20 °C	223	365	431	593
1600	75/65/20 °C	501	808	947	1312
	55/45/20 °C	255	417	493	678
1800	75/65/20 °C	563	909	1066	1476
	55/45/20 °C	287	469	554	763
2000	75/65/20 °C	626	1010	1184	1640
	55/45/20 °C	319	521	616	848
2300	75/65/20 °C	720	1162	1362	
	55/45/20 °C	366	600	708	
2600	75/65/20 °C	814	1313	1539	
	55/45/20 °C	414	678	801	
3000	75/65/20 °C	939	1515	1776	
	55/45/20 °C	478	782	924	

Puterea termică a radiatoarelor (W) în conformitate cu EN 442 pentru parametrii 75/65/20 °C și 55/45/20 °C.

[W/m] 90/70/20 °C	394	633	740	1 027
coeficient n	1,3073	1,2790	1,2648	1,2769

radiator la comandă

# Plan Hygiene *tip 20*

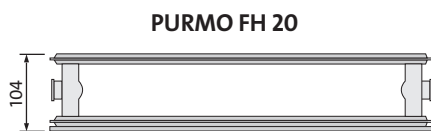

DESCRIERE: **PURMO FH 20 600 x 1200**

denumire  
tip  
înălțime  
lungime

lungime [mm]	parametri $t_i / t_r / t_i$	înălțime [mm]			
		300	500	600	900
400	75/65/20 °C	239	352	406	564
	55/45/20 °C	124	182	209	292
500	75/65/20 °C	299	440	508	706
	55/45/20 °C	155	227	261	365
600	75/65/20 °C	359	528	609	847
	55/45/20 °C	186	272	313	438
700	75/65/20 °C	419	616	711	988
	55/45/20 °C	217	318	365	512
800	75/65/20 °C	478	704	812	1129
	55/45/20 °C	248	363	418	585
900	75/65/20 °C	538	792	914	1270
	55/45/20 °C	279	409	470	658
1000	75/65/20 °C	598	880	1015	1411
	55/45/20 °C	310	454	522	731
1100	75/65/20 °C	658	968	1117	1552
	55/45/20 °C	341	499	574	804
1200	75/65/20 °C	718	1056	1218	1693
	55/45/20 °C	372	545	627	877
1400	75/65/20 °C	837	1232	1421	1975
	55/45/20 °C	434	635	731	1023
1600	75/65/20 °C	957	1408	1624	2258
	55/45/20 °C	496	726	835	1169
1800	75/65/20 °C	1076	1584	1827	2540
	55/45/20 °C	558	817	940	1315
2000	75/65/20 °C	1196	1760	2030	2822
	55/45/20 °C	620	908	1044	1462
2300	75/65/20 °C	1375	2024	2335	
	55/45/20 °C	713	1044	1201	
2600	75/65/20 °C	1555	2288	2639	
	55/45/20 °C	806	1180	1358	
3000	75/65/20 °C	1794	2640	3045	
	55/45/20 °C	930	1362	1566	

Puterea termică a radiatoarelor (W) în conformitate cu EN 442 pentru parametrii 75/65/20 °C și 55/45/20 °C.

[W/m] 90/70/20 °C	748	1 103	1 273	1 766
coeficient n	1,2706	1,2809	1,2861	1,2729

 radiator la comandă

# Plan Hygiene *tip 30*

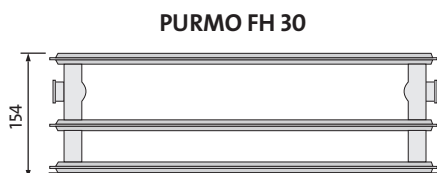
**DESCRIERE: PURMO FH 30 600 x 1200**

denumire  
tip  
înălțime  
lungime

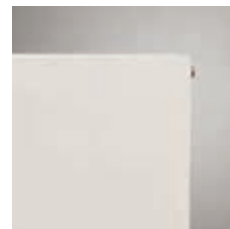

lungime [mm]	parametri $t_i / t_r / t_s$	înălțime [mm]			
		300	500	600	900
400	75/65/20 °C	334	488	560	771
	55/45/20 °C	171	249	285	391
500	75/65/20 °C	417	610	700	964
	55/45/20 °C	214	311	356	488
600	75/65/20 °C	500	731	840	1156
	55/45/20 °C	257	373	427	586
700	75/65/20 °C	584	853	980	1349
	55/45/20 °C	299	435	499	683
800	75/65/20 °C	667	975	1120	1542
	55/45/20 °C	342	497	570	781
900	75/65/20 °C	751	1097	1260	1734
	55/45/20 °C	385	560	641	879
1000	75/65/20 °C	834	1219	1400	1927
	55/45/20 °C	428	622	712	976
1100	75/65/20 °C	917	1341	1540	2120
	55/45/20 °C	470	684	784	1074
1200	75/65/20 °C	1001	1463	1680	2312
	55/45/20 °C	513	746	855	1172
1400	75/65/20 °C	1168	1707	1960	2698
	55/45/20 °C	599	871	997	1367
1600	75/65/20 °C	1334	1950	2240	3083
	55/45/20 °C	684	995	1140	1562
1800	75/65/20 °C	1501	2194	2520	3469
	55/45/20 °C	770	1119	1282	1758
2000	75/65/20 °C	1668	2438	2800	3854
	55/45/20 °C	855	1244	1425	1953
2300	75/65/20 °C	1918	2804	3220	
	55/45/20 °C	983	1430	1638	
2600	75/65/20 °C	2168	3169	3640	
	55/45/20 °C	1112	1617	1852	
3000	75/65/20 °C	2502	3657	4200	
	55/45/20 °C	1283	1866	2137	

Puterea termică a radiatoarelor (W) în conformitate cu EN 442 pentru parametrii 75/65/20 °C și 55/45/20 °C.

[W/m] 90/70/20 °C	1 047	1 534	1 763	2 430
coeficient n	1,2926	1,3023	1,3072	1,3135

 radiator la comandă



## Plan Ventil Hygiene (Purmo FHV)

Radiatoarele panou PURMO PLAN VENTIL HYGIENE se evidențiază prin panoul frontal absolut neted. Acesta este lipit pe panoul de bază profilat. Se obține astfel un efect estetic de finisare, fără a se pierde, în același timp, din puterea termică. Ca urmare a lipsei elementelor de convecție, a protecțiilor laterale și a capacului superior tip grătar, radiatoarele sunt ușor de curățat și întreținut, fiind astfel optime pentru instituțiile sanitare și alte clădiri cu cerințe igienice sporite. Două racorduri inferioare și patru laterale cu filet interior G ½" permit racordarea inferioară, iar în caz de necesitate de asemenea în lateral. Radiatorul este prevăzut cu un ventil termostatic presetat marca Oventrop.

### date tehnice

- Material: tablă de oțel de calitate superioară cu conținut scăzut de carbon laminată la rece conform EN 10130
- Grosimea nominală a tablei: panoul de încălzire - conform cu normele EN-442; elementele de convecție - nu sunt prevăzute
- Distanța între canalele verticale cu apă: 33,3 mm
- Racorduri: 2 x G ½ " inferioare, conectare pe dreapta (conectare pe stânga - la cerere), 4 x G ½ " laterale
- Presiunea de lucru: 10 bari
- Temperatura maximă: 110 °C
- Presiunea de probă: 13 bari
- Culoare: alb RAL 9016, alte culori din paleta RAL disponibile la comandă
- Accesorii: dop și ventil de aerisire în dotare

**ATENȚIE!** Consolele de fixare pentru radiatoarele Plan Ventil Hygiene se comandă separat.



# Plan Ventil Hygiene

## vedere laterală

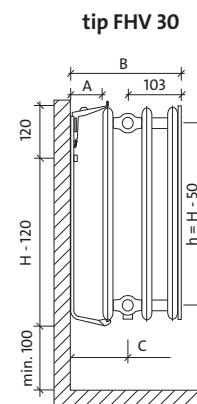
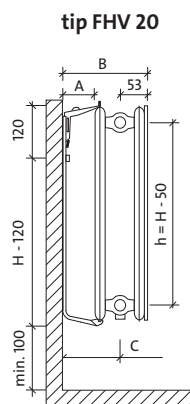
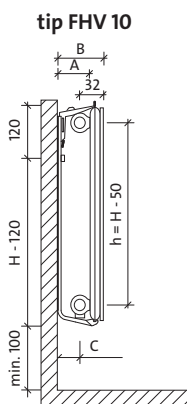

dimensiuni în mm

$H$  = înălțime  
 $L$  = lungime  
 $h$  = spații între conectori

## vedere din față

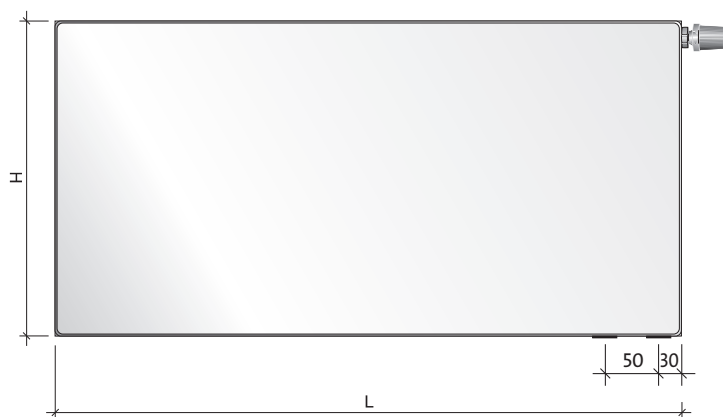

distanțe de montaj: mm

tip	FHV 10	FHV 20	FHV 30
adâncimea radiatorului	49	104	154
A-adâncimea consolei de susținere	100	100	100
B-adâncimea totală	116	204	254
C-axa racord	84	151	151

## capacitate și masă

capacitate: l/m

înălțime tip	300	500	600	900
10	1,7	2,7	3,2	4,5
20	3,4	5,5	6,6	9,0
30	5,1	8,2	9,8	13,3

masă: kg/m

înălțime tip	300	500	600	900
10	5,6	9,3	11,0	16,1
20	11,0	18,2	21,8	31,6
30	16,4	27,1	32,5	47,1

## racordare recomandată

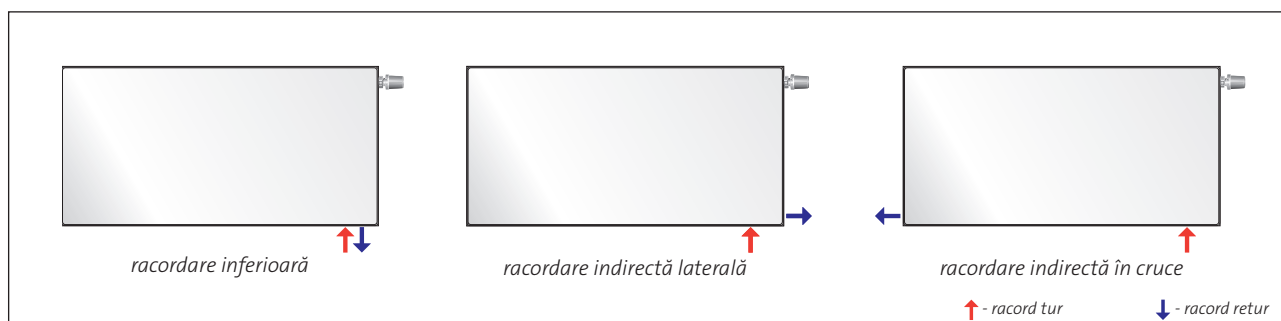



# Plan Ventil Hygiene

## Numărul de console de fixare tip Monclac (MCK 108) (pentru instalare în spitale) pentru diferite tipuri și înălțimi ale radiatoarelor igienice PURMO

Console cu deschidere de 108 mm – sarcina verticală maximă pe o consolă este de 125 kg (console de fixare cu construcție consolidată a tălpii)

**NOTĂ:** consolele de fixare pentru radiatoarele igienice se comandă separat  
Consolele sunt livrate la set de 2 sau 3 bucăți. Tabelul indică numărul de console individuale și nu de seturi.

înălțime	300			500			600			900		
	10	20	30	10	20	30	10	20	30	10	20	30
lungime [mm]	cantitate			cantitate			cantitate			cantitate		
400	2	2	2	2	2	2	2	2	2	2	2	2
500	2	2	2	2	2	2	2	2	2	2	2	2
600	2	2	2	2	2	2	2	2	2	2	2	2
700	2	2	2	2	2	2	2	2	2	2	2	2
800	2	2	2	2	2	2	2	2	2	2	2	2
900	2	2	2	2	2	2	2	2	2	2	2	2
1000	2	2	2	2	2	2	2	2	2 <sup>1)</sup>	2	2	3
1100	2	2	3	2	2	2	2	2	2	2	2	3
1200	2	2	3	2	2	3	2	2	2	2	2	3
1400	2	3	3	2	2	3	2	2	3	2	3	3
1600	3	3	3	2	3	3	2	2	3	3	3	3
1800	3	3	4	3	3	3	2	3	3	3	3	4
2000	3	3	4	3	3	4	3	3	3 <sup>2)</sup>	3	3	4
2300	4	4	4	3	3	4	3	3	4	3	4	4
2600	4	4	5	4	4	5	3	3	4	4	4	5
3000	5	5	6	4	4	5	4	4	5 <sup>3)</sup>	5	4	5



Principiile de selecție corectă a seturilor de console Monclac MCK 108 pentru radiatorul igienic tip 20 cu înălțime de 600 mm:

- <sup>1)</sup> Pentru lungimea de 1000 mm - 1 set dublu
- <sup>2)</sup> Pentru lungimea de 2000 mm - 1 set triplu
- <sup>3)</sup> Pentru lungimea de 3000 mm - 2 seturi duble

AZ02BW2MC601080R9016  
AZ02BW3MC601080R9016  
AZ02BW2MC601080R9016

descriere	cod comandă
set 2 bucăți Monclac MCK-108 pentru radiatoare cu înălțimea de 300 mm	AZ02BW2MC301080R9016
set 3 bucăți Monclac MCK-108 pentru radiatoare cu înălțimea de 300 mm	AZ02BW3MC301080R9016
set 2 bucăți Monclac MCK-108 pentru radiatoare cu înălțimea de 500 mm	AZ02BW2MC501080R9016
set 3 bucăți Monclac MCK-108 pentru radiatoare cu înălțimea de 500 mm	AZ02BW3MC501080R9016
set 2 bucăți Monclac MCK-108 pentru radiatoare cu înălțimea de 600 mm	AZ02BW2MC601080R9016
set 3 bucăți Monclac MCK-108 pentru radiatoare cu înălțimea de 600 mm	AZ02BW3MC601080R9016
set 2 bucăți Monclac MCK-108 pentru radiatoare cu înălțimea de 900 mm	AZ02BW2MC901080R9016
set 3 bucăți Monclac MCK-108 pentru radiatoare cu înălțimea de 900 mm	AZ02BW3MC901080R9016

# Plan Ventil Hygiene tip 10

**PURMO FHV 10**
**DESCRIERE: PURMO FHV 10 600 x 1200 L**

denumire  
tip  
înălțime  
lungime

L: racordare la stânga (fără literă: standard, de ex.: racordare la dreapta)



lungime [mm]	parametri $t_e / t_r / t_i$	înălțime [mm]			
		300	500	600	900
400	75/65/20 °C	125	202	237	328
	55/45/20 °C	64	104	123	170
500	75/65/20 °C	157	253	296	410
	55/45/20 °C	80	130	154	212
600	75/65/20 °C	188	303	355	492
	55/45/20 °C	96	156	185	254
700	75/65/20 °C	219	354	414	574
	55/45/20 °C	111	183	216	297
800	75/65/20 °C	250	404	474	656
	55/45/20 °C	127	209	246	339
900	75/65/20 °C	282	455	533	738
	55/45/20 °C	143	235	277	381
1000	75/65/20 °C	313	505	592	820
	55/45/20 °C	159	261	308	424
1100	75/65/20 °C	344	556	651	902
	55/45/20 °C	175	287	339	466
1200	75/65/20 °C	376	606	710	984
	55/45/20 °C	191	313	369	509
1400	75/65/20 °C	438	707	829	1148
	55/45/20 °C	223	365	431	593
1600	75/65/20 °C	501	808	947	1312
	55/45/20 °C	255	417	493	678
1800	75/65/20 °C	563	909	1066	1476
	55/45/20 °C	287	469	554	763
2000	75/65/20 °C	626	1010	1184	1640
	55/45/20 °C	319	521	616	848
2300	75/65/20 °C	720	1162	1362	
	55/45/20 °C	366	600	708	
2600	75/65/20 °C	814	1313	1539	
	55/45/20 °C	414	678	801	
3000	75/65/20 °C	939	1515	1776	
	55/45/20 °C	478	782	924	

Puterea termică a radiatoarelor (W) în conformitate cu EN 442 pentru parametrii 75/65/20 °C și 55/45/20 °C.

[W/m] 90/70/20 °C	394	633	740	1 027
coeficient n	1,3073	1,2790	1,2648	1,2769

radiator la comandă

# Plan Ventil Hygiene tip 20

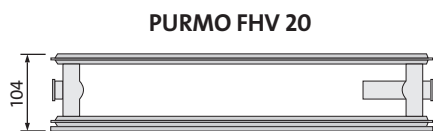
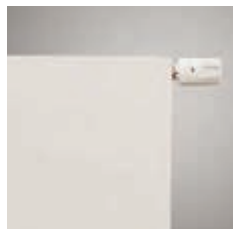

DESCRIERE: **PURMO FHV 20 600 x 1200 L**

denumire  
tip  
înălțime  
lungime

L: racordare la stânga (fără literă: standard, de ex.: racordare la dreapta)

lungime [mm]	parametri $t_i / t_r / t_i$	înălțime [mm]			
		300	500	600	900
400	75/65/20 °C	239	352	406	564
	55/45/20 °C	124	182	209	292
500	75/65/20 °C	299	440	508	706
	55/45/20 °C	155	227	261	365
600	75/65/20 °C	359	528	609	847
	55/45/20 °C	186	272	313	438
700	75/65/20 °C	419	616	711	988
	55/45/20 °C	217	318	365	512
800	75/65/20 °C	478	704	812	1129
	55/45/20 °C	248	363	418	585
900	75/65/20 °C	538	792	914	1270
	55/45/20 °C	279	409	470	658
1000	75/65/20 °C	598	880	1015	1411
	55/45/20 °C	310	454	522	731
1100	75/65/20 °C	658	968	1117	1552
	55/45/20 °C	341	499	574	804
1200	75/65/20 °C	718	1056	1218	1693
	55/45/20 °C	372	545	627	877
1400	75/65/20 °C	837	1232	1421	1975
	55/45/20 °C	434	635	731	1023
1600	75/65/20 °C	957	1408	1624	2258
	55/45/20 °C	496	726	835	1169
1800	75/65/20 °C	1076	1584	1827	2540
	55/45/20 °C	558	817	940	1315
2000	75/65/20 °C	1196	1760	2030	2822
	55/45/20 °C	620	908	1044	1462
2300	75/65/20 °C	1375	2024	2335	
	55/45/20 °C	713	1044	1201	
2600	75/65/20 °C	1555	2288	2639	
	55/45/20 °C	806	1180	1358	
3000	75/65/20 °C	1794	2640	3045	
	55/45/20 °C	930	1362	1566	

Puterea termică a radiatoarelor (W) în conformitate cu EN 442 pentru parametrii 75/65/20 °C și 55/45/20 °C.

[W/m] 90/70/20 °C	748	1 103	1 273	1 766
coeficient n	1,2706	1,2809	1,2861	1,2729

 radiator la comandă

# Plan Ventil Hygiene tip 30

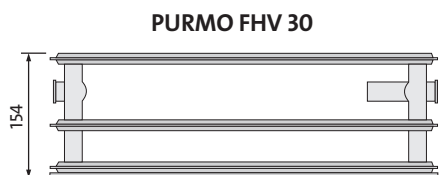
**DESCRIERE: PURMO FHV 30 600 x 1200 L**

denumire  
tip  
înălțime  
lungime  
L: racordare la stânga (fără literă: standard, de ex.: racordare la dreapta)



lungime [mm]	parametri $t_i / t_r / t_i$	înălțime [mm]			
		300	500	600	900
400	75/65/20 °C	334	488	560	771
	55/45/20 °C	171	249	285	391
500	75/65/20 °C	417	610	700	964
	55/45/20 °C	214	311	356	488
600	75/65/20 °C	500	731	840	1156
	55/45/20 °C	257	373	427	586
700	75/65/20 °C	584	853	980	1349
	55/45/20 °C	299	435	499	683
800	75/65/20 °C	667	975	1120	1542
	55/45/20 °C	342	497	570	781
900	75/65/20 °C	751	1097	1260	1734
	55/45/20 °C	385	560	641	879
1000	75/65/20 °C	834	1219	1400	1927
	55/45/20 °C	428	622	712	976
1100	75/65/20 °C	917	1341	1540	2120
	55/45/20 °C	470	684	784	1074
1200	75/65/20 °C	1001	1463	1680	2312
	55/45/20 °C	513	746	855	1172
1400	75/65/20 °C	1168	1707	1960	2698
	55/45/20 °C	599	871	997	1367
1600	75/65/20 °C	1334	1950	2240	3083
	55/45/20 °C	684	995	1140	1562
1800	75/65/20 °C	1501	2194	2520	3469
	55/45/20 °C	770	1119	1282	1758
2000	75/65/20 °C	1668	2438	2800	3854
	55/45/20 °C	855	1244	1425	1953
2300	75/65/20 °C	1918	2804	3220	
	55/45/20 °C	983	1430	1638	
2600	75/65/20 °C	2168	3169	3640	
	55/45/20 °C	1112	1617	1852	
3000	75/65/20 °C	2502	3657	4200	
	55/45/20 °C	1283	1866	2137	

Puterea termică a radiatoarelor (W) în conformitate cu EN 442 pentru parametrii 75/65/20 °C și 55/45/20 °C.

[W/m] 90/70/20 °C	1 047	1 534	1 763	2 430
coeficient n	1,2926	1,3023	1,3072	1,3135

 radiator la comandă



## Ramo Compact *(Purmo RC)*

Radiatoarele panou PURMO RAMO COMPACT cu conectori laterali se evidențiază prin panoul frontal neted cu linii orizontale inserate cu eleganță, care este lipit pe panoul profilat. Se obține astfel un efect estetic de finisare, fără a se pierde, în același timp, din puterea termică. Radiatorul este prevăzut cu protecții laterale și protecție superioară tip grătar. Patru racorduri laterale cu filet interior G 1/2" permit racordarea laterală pe stânga sau pe dreapta.

### date tehnice

- Material: tablă de oțel de calitate superioară cu conținut scăzut de carbon laminată la rece conform EN 10130
- Grosimea nominală a tablei: panoul de încălzire - conform PN-EN 442;  
elementele de convecție - conform PN-EN 442
- Distanța între canalele verticale cu apă: 33,3 mm
- Racorduri: 4 x G 1/2" laterale
- Presiunea de lucru: 10 bari
- Temperatura maximă: 110 °C
- Presiunea de probă: 13 bari
- Culoare: alb RAL 9016, alte culori din paleta RAL disponibile la comandă
- Accesorii: console de montaj, dop, ventil de aerisire în dotare.



# Ramo Compact

## vedere laterală

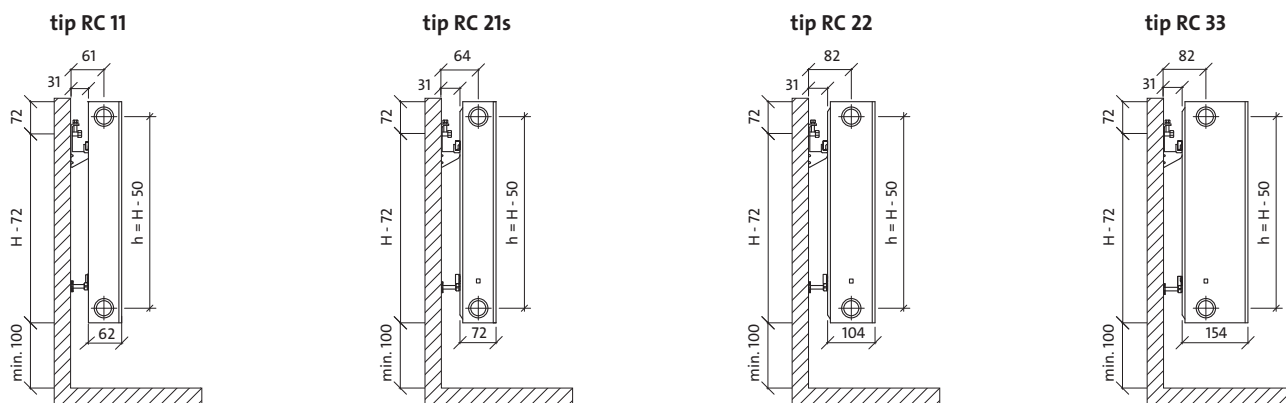

dimensiuni în mm

*H* = înălțime  
*L* = lungime  
*h* = spațiu între conectori

## vedere din față

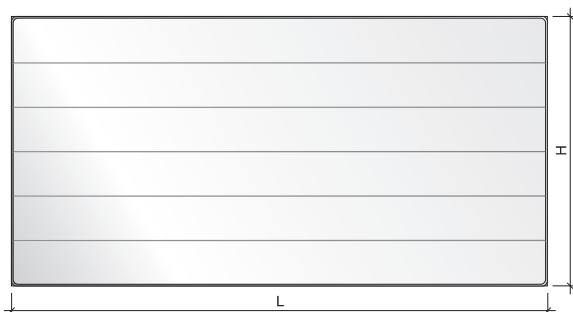

## vedere din spate

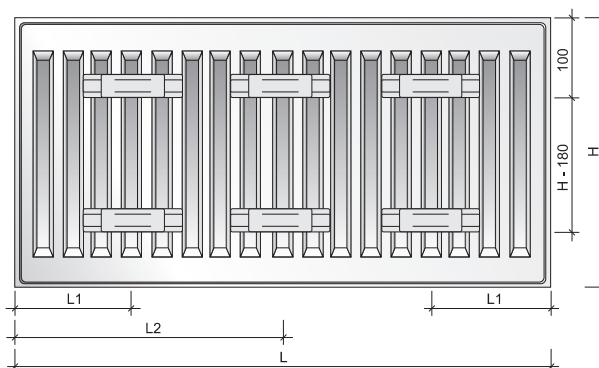

## capacitate, masă și distanțe de montaj

capacitate : l/m

înălțime	300	400	500	600	900
<b>tip</b>					
<b>11</b>	1,7	2,2	2,7	3,2	4,5
<b>21s</b>	3,4	4,5	5,5	6,6	9,0
<b>22</b>	3,4	4,5	5,5	6,6	9,0
<b>33</b>	5,1	6,7	8,2	9,8	13,3

masă : kg/m

înălțime	300	400	500	600	900
<b>tip</b>					
<b>11</b>	11,2	15,1	19,1	23,0	34,6
<b>21s</b>	15,8	21,0	26,3	31,6	47,1
<b>22</b>	18,1	24,3	30,6	36,9	55,8
<b>33</b>	25,8	34,8	43,8	52,7	79,3

distanțe de montaj: mm

tip	RC 11		RC 21s, RC 22, RC 33	
	L	L1	L2	L1
<b>400-1600</b>	117	-	133	-
<b>1800</b>	117	917	133	900
<b>2000</b>	117	1017	133	1000
<b>2300</b>	117	1150	133	1150
<b>2600</b>	117	1317	133	1300
<b>3000</b>	117	1517	133	1500

## racordare recomandată

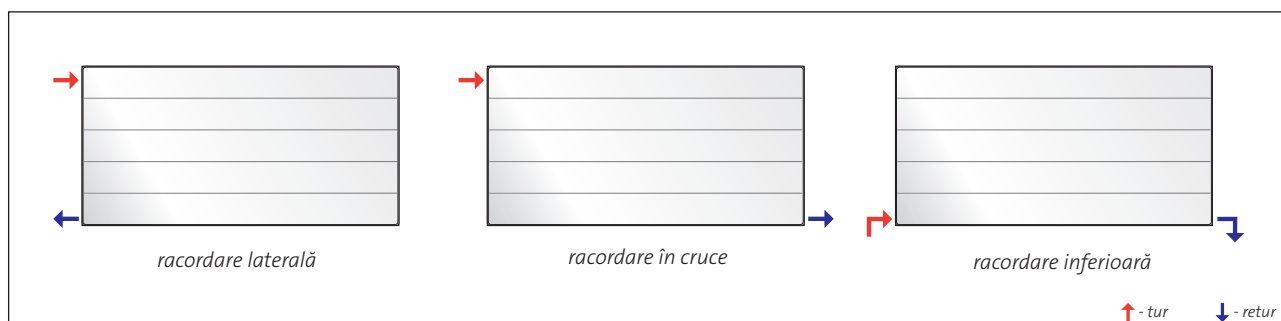

↑ - tur ↓ - retur

# Ramo Compact *tip 11*

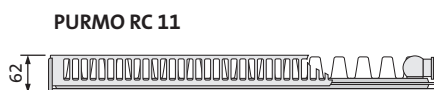

DESCRIERE: **PURMO RC 11 600 x 1200**

denumire  
tip  
înălțime  
lungime

lungime [mm]	parametri $t_z / t_p / t_i$	înălțime [mm]				
		300	400	500	600	900
400	75/65/20 °C	212	272	329	384	539
	55/45/20 °C	109	140	170	198	275
500	75/65/20 °C	265	340	412	481	674
	55/45/20 °C	136	175	212	248	344
600	75/65/20 °C	317	408	494	577	808
	55/45/20 °C	164	210	254	297	412
700	75/65/20 °C 55/45/20 °C					
800	75/65/20 °C	423	544	658	769	1078
	55/45/20 °C	218	280	339	396	550
900	75/65/20 °C 55/45/20 °C					
1000	75/65/20 °C	529	680	823	961	1347
	55/45/20 °C	273	350	424	495	687
1100	75/65/20 °C 55/45/20 °C					
1200	75/65/20 °C	635	816	988	1153	1616
	55/45/20 °C	327	421	509	594	825
1400	75/65/20 °C	741	952	1152	1345	1886
	55/45/20 °C	382	491	594	693	962
1600	75/65/20 °C	846	1088	1317	1538	2155
	55/45/20 °C	436	561	679	792	1100
1800	75/65/20 °C	952	1224	1481	1730	2425
	55/45/20 °C	491	631	763	891	1237
2000	75/65/20 °C	1058	1360	1646	1922	2694
	55/45/20 °C	545	701	848	990	1375
2300	75/65/20 °C	1217	1564	1893	2210	
	55/45/20 °C	627	806	975	1139	
2600	75/65/20 °C	1375	1768	2140	2499	
	55/45/20 °C	709	911	1103	1287	
3000	75/65/20 °C	1587	2040	2469	2883	
	55/45/20 °C	818	1051	1272	1485	

Puterea termică a radiatoarelor (W) în conformitate cu EN 442 pentru parametrii 75/65/20 °C și 55/45/20 °C.

[W/m] 90/70/20 °C	663	852	1032	1205	1694
coeficient n	1,2820	1,2820	1,2827	1,2831	1,3013

 radiator la comandă



# Ramo Compact *tip 21s*

**DESCRIERE: PURMO RC 21s 600 x 1200**

denumire  
tip  
înălțime  
lungime



lungime [mm]	parametri $t_z / t_p / t_i$	înălțime [mm]				
		300	400	500	600	900
400	75/65/20 °C	293	372	445	515	706
	55/45/20 °C	151	191	228	264	354
500	75/65/20 °C	366	465	557	644	883
	55/45/20 °C	189	239	286	329	442
600	75/65/20 °C	439	557	668	773	1059
	55/45/20 °C	227	287	343	395	531
700	75/65/20 °C					
800	75/65/20 °C	586	743	890	1030	1412
	55/45/20 °C	302	383	457	527	707
900	75/65/20 °C					
1000	75/65/20 °C	732	929	1113	1288	1765
	55/45/20 °C	378	478	571	659	884
1100	75/65/20 °C					
1200	75/65/20 °C	878	1115	1336	1546	2118
	55/45/20 °C	454	574	685	791	1061
1400	75/65/20 °C	1025	1301	1558	1803	2471
	55/45/20 °C	529	670	800	923	1238
1600	75/65/20 °C	1171	1486	1781	2061	2824
	55/45/20 °C	605	765	914	1054	1415
1800	75/65/20 °C	1318	1672	2003	2318	3177
	55/45/20 °C	680	861	1028	1186	1592
2000	75/65/20 °C	1464	1858	2226	2576	3530
	55/45/20 °C	756	957	1142	1318	1769
2300	75/65/20 °C	1684	2137	2560	2962	
	55/45/20 °C	869	1100	1314	1516	
2600	75/65/20 °C	1903	2415	2894	3349	
	55/45/20 °C	983	1243	1485	1713	
3000	75/65/20 °C	2196	2787	3339	3864	
	55/45/20 °C	1134	1435	1714	1977	

Puterea termică a radiatoarelor (W) în conformitate cu EN 442 pentru parametrii 75/65/20 °C și 55/45/20 °C.

[W/m] 90/70/20 °C	917	1165	1397	1619	2234
coeficient n	1,2786	1,2850	1,2907	1,2967	1,3371

radiator la comandă

# Ramo Compact *tip 22*

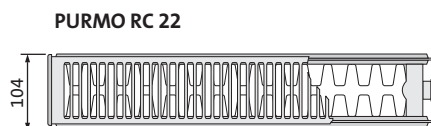

DESCRIERE: **PURMO RC 22 600 x 1200**

denumire  
tip  
înălțime  
lungime

lungime [mm]	parametri $t_z / t_p / t_i$	înălțime [mm]				
		300	400	500	600	900
400	75/65/20 °C	375	479	578	670	920
	55/45/20 °C	191	244	292	337	458
500	75/65/20 °C	469	599	722	838	1151
	55/45/20 °C	239	304	365	422	573
600	75/65/20 °C	562	719	866	1006	1381
	55/45/20 °C	287	365	438	506	688
700	75/65/20 °C					
800	75/65/20 °C	750	958	1155	1341	1841
	55/45/20 °C	383	487	584	674	917
900	75/65/20 °C					
1000	75/65/20 °C	937	1198	1444	1676	2301
	55/45/20 °C	479	609	730	843	1146
1100	75/65/20 °C					
1200	75/65/20 °C	1124	1438	1733	2011	2761
	55/45/20 °C	574	731	876	1012	1375
1400	75/65/20 °C	1312	1677	2022	2346	3221
	55/45/20 °C	670	852	1022	1180	1604
1600	75/65/20 °C	1499	1917	2310	2682	3682
	55/45/20 °C	766	974	1168	1349	1833
1800	75/65/20 °C	1687	2156	2599	3017	4142
	55/45/20 °C	861	1096	1314	1517	2063
2000	75/65/20 °C	1874	2396	2888	3352	4602
	55/45/20 °C	957	1218	1460	1686	2292
2300	75/65/20 °C	2155	2755	3321	3855	
	55/45/20 °C	1101	1400	1679	1939	
2600	75/65/20 °C	2436	3115	3754	4358	
	55/45/20 °C	1244	1583	1898	2192	
3000	75/65/20 °C	2811	3594	4332	5028	
	55/45/20 °C	1436	1826	2190	2529	

Puterea termică a radiatoarelor (W) în conformitate cu EN 442 pentru parametrii 75/65/20 °C și 55/45/20 °C.

[W/m] 90/70/20 °C	1178	1509	1822	2119	2919
coeficient n	1,3000	1,3100	1,3197	1,3295	1,3488

 radiator la comandă

# Ramo Compact *tip 33*

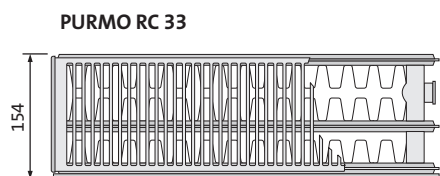
**DESCRIERE: PURMO RC 33 600 x 1200**

denumire  
tip  
înălțime  
lungime



lungime [mm]	parametri $t_z / t_p / t_i$	înălțime [mm]				
		300	400	500	600	900
400	75/65/20 °C	526	666	798	924	1268
	55/45/20 °C	266	336	400	462	628
500	75/65/20 °C	657	832	997	1155	1586
	55/45/20 °C	333	420	501	577	785
600	75/65/20 °C	788	998	1196	1385	1903
	55/45/20 °C	399	503	601	692	941
700	75/65/20 °C 55/45/20 °C					
800	75/65/20 °C	1051	1331	1595	1847	2537
	55/45/20 °C	532	671	801	923	1255
900	75/65/20 °C 55/45/20 °C					
1000	75/65/20 °C	1314	1664	1994	2309	3171
	55/45/20 °C	666	839	1001	1154	1569
1100	75/65/20 °C 55/45/20 °C					
1200	75/65/20 °C	1577	1997	2393	2771	3805
	55/45/20 °C	799	1007	1201	1385	1883
1400	75/65/20 °C	1840	2330	2792	3233	4439
	55/45/20 °C	932	1175	1402	1616	2197
1600	75/65/20 °C	2102	2662	3190	3694	5074
	55/45/20 °C	1065	1343	1602	1847	2511
1800	75/65/20 °C	2365	2995	3589	4156	5708
	55/45/20 °C	1198	1510	1802	2077	2824
2000	75/65/20 °C	2628	3328	3988	4618	6342
	55/45/20 °C	1331	1678	2002	2308	3138
2300	75/65/20 °C	3022	3827	4586	5311	
	55/45/20 °C	1531	1930	2303	2655	
2600	75/65/20 °C	3416	4326	5184	6003	
	55/45/20 °C	1731	2182	2603	3001	
3000	75/65/20 °C	3942	4992	5982	6927	
	55/45/20 °C	1997	2517	3003	3462	

Puterea termică a radiatoarelor (W) în conformitate cu EN 442 pentru parametrii 75/65/20 °C și 55/45/20 °C.

[W/m] 90/70/20 °C	1657	2102	2525	2923	4007
coeficient n	1,3159	1,3250	1,3331	1,3417	1,3612

radiator la comandă



## Ramo Ventil Compact (Purmo RCV)

Radiatoarele-panou PURMO RAMO VENTIL COMPACT se remarcă prin panoul frontal finisat cu linii orizontale inserate cu eleganță pe fața plană a panoului, care este lipit pe panoul profilat. Se obține astfel un efect estetic de finisare, fără a se pierde, în același timp, din puterea termică. Sunt prevăzute cu elemente de convecție, cu protecții laterale și cu protecție superioară tip grătar. Două racorduri inferioare și 4 laterale cu filet interior G 1/2" permit racordare inferioară sau laterală. Radiatorul este prevăzut cu un ventil termostatic presetat marca Oventrop.

### date tehnice

- Material: tablă de oțel de calitate superioară cu conținut scăzut de carbon laminată la rece conform EN 10130
- Grosimea nominală a tablei: panoul de încălzire - conform PN-EN 442;  
elementele de convecție - conform PN-EN 442
- Distanța între canalele verticale cu apă: 33,3 mm
- Racorduri: 2 x G 1/2 " inferioare, conectare pe dreapta (conectare pe stânga - la cerere),  
4 x G 1/2 " laterale
- Presiunea de lucru: 10 bari
- Temperatura maximă: 110 °C
- Presiunea de probă: 13 bari
- Culoare: alb RAL 9016, alte culori din disponibile la comandă
- Accesorii: console de montaj, dop, ventil de aerisire în dotare.



# Ramo Ventil Compact

## vedere laterală

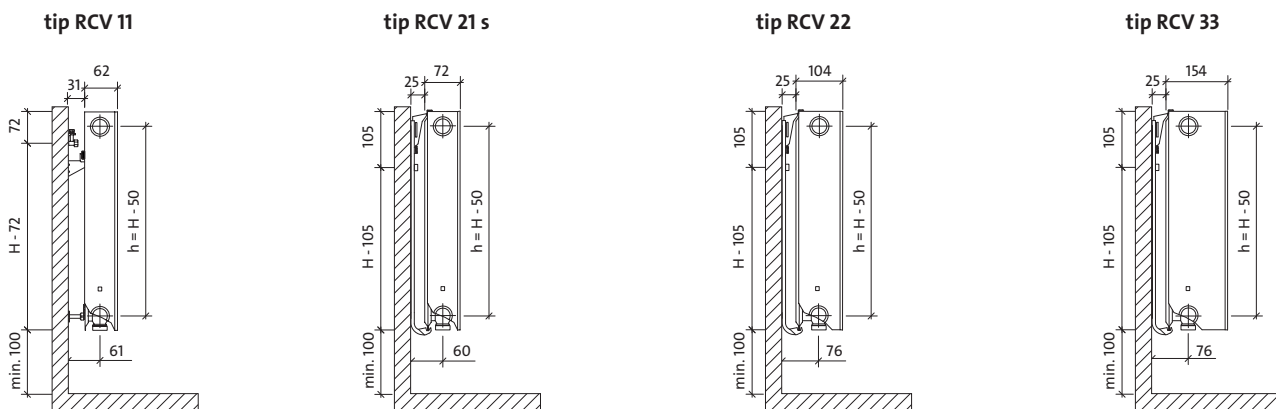

dimensiuni în mm

*H = înălțime*  
*L = lungime*  
*h = spații între conectori*

## vedere din față

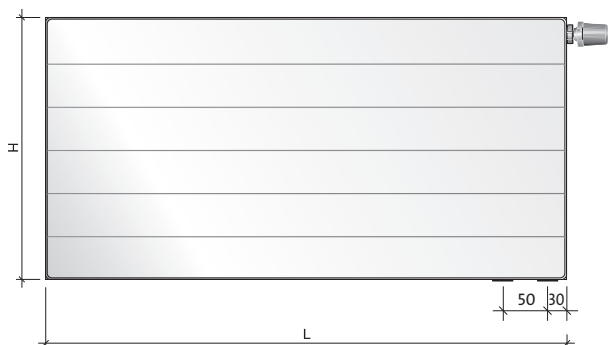

## vedere din spate - doar tip RCV 11

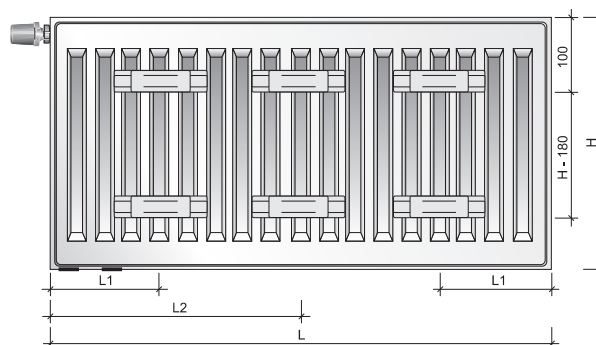

## capacitate, masă și distanțe de montaj

capacitate : l/m

înălțime tip	300	400	500	600	900
<b>11</b>	1,7	2,2	2,7	3,2	4,5
<b>21s</b>	3,4	4,5	5,5	6,6	9,0
<b>22</b>	3,4	4,5	5,5	6,6	9,0
<b>33</b>	5,1	6,7	8,2	9,8	13,3

masă : kg/m

înălțime tip	300	400	500	600	900
<b>11</b>	11,2	15,2	19,1	23,0	34,6
<b>21s</b>	15,8	21,1	26,4	31,6	47,2
<b>22</b>	18,1	24,4	30,6	36,9	55,9
<b>33</b>	25,9	34,8	43,8	52,7	79,4

distanțe de montaj: mm

tip	RCV 11	
	L1	L2
<b>400-1600</b>	117	-
<b>1800</b>	117	917
<b>2000</b>	117	1017
<b>2300</b>	117	1150
<b>2600</b>	117	1317
<b>3000</b>	117	1517

## racordare recomandată

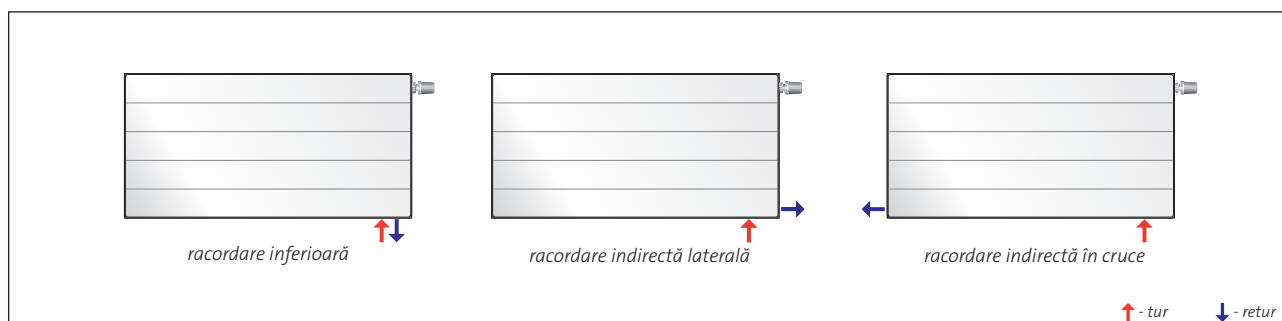

# Ramo Ventil Compact *tip 11*

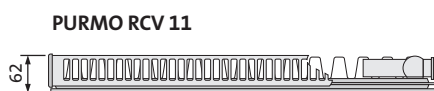

DESCRIERE: **PURMO RCV 11 600 x 1200 L**

denumire \_\_\_\_\_  
tip \_\_\_\_\_  
înălțime \_\_\_\_\_  
lungime \_\_\_\_\_  
L: racordare la stânga (fără literă: standard, de ex.: racordare la dreapta)

lungime [mm]	parametri $t_z / t_p / t_i$	înălțime [mm]				
		300	400	500	600	900
400	75/65/20 °C	212	272	329	384	539
	55/45/20 °C	109	140	170	198	275
500	75/65/20 °C	265	340	412	481	674
	55/45/20 °C	136	175	212	248	344
600	75/65/20 °C	317	408	494	577	808
	55/45/20 °C	164	210	254	297	412
700	75/65/20 °C					
	55/45/20 °C					
800	75/65/20 °C	423	544	658	769	1078
	55/45/20 °C	218	280	339	396	550
900	75/65/20 °C					
	55/45/20 °C					
1000	75/65/20 °C	529	680	823	961	1347
	55/45/20 °C	273	350	424	495	687
1100	75/65/20 °C					
	55/45/20 °C					
1200	75/65/20 °C	635	816	988	1153	1616
	55/45/20 °C	327	421	509	594	825
1400	75/65/20 °C	741	952	1152	1345	1886
	55/45/20 °C	382	491	594	693	962
1600	75/65/20 °C	846	1088	1317	1538	2155
	55/45/20 °C	436	561	679	792	1100
1800	75/65/20 °C	952	1224	1481	1730	2425
	55/45/20 °C	491	631	763	891	1237
2000	75/65/20 °C	1058	1360	1646	1922	2694
	55/45/20 °C	545	701	848	990	1375
2300	75/65/20 °C	1217	1564	1893	2210	
	55/45/20 °C	627	806	975	1139	
2600	75/65/20 °C	1375	1768	2140	2499	
	55/45/20 °C	709	911	1103	1287	
3000	75/65/20 °C	1587	2040	2469	2883	
	55/45/20 °C	818	1051	1272	1485	

Puterea termică a radiatoarelor (W) în conformitate cu EN 442 pentru parametrii 75/65/20 °C și 55/45/20 °C.

[W/m] 90/70/20 °C	663	852	1032	1205	1694
coeficient n	1,2820	1,2820	1,2827	1,2831	1,3013

 radiator la comandă

# Ramo Ventil Compact *tip 21s*

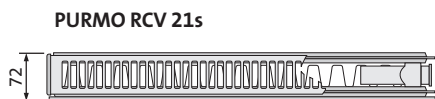
**DESCRIERE: PURMO RCV 21s 600 x 1200 L**

denumire  
tip  
înălțime  
lungime  
L: racordare la stânga (fără literă: standard, de ex.: racordare la dreapta)



lungime [mm]	parametri $t_z / t_p / t_i$	înălțime [mm]				
		300	400	500	600	900
400	75/65/20 °C	293	372	445	515	706
	55/45/20 °C	151	191	228	264	354
500	75/65/20 °C	366	465	557	644	883
	55/45/20 °C	189	239	286	329	442
600	75/65/20 °C	439	557	668	773	1059
	55/45/20 °C	227	287	343	395	531
700	75/65/20 °C					
800	75/65/20 °C	586	743	890	1030	1412
	55/45/20 °C	302	383	457	527	707
900	75/65/20 °C					
1000	75/65/20 °C	732	929	1113	1288	1765
	55/45/20 °C	378	478	571	659	884
1100	75/65/20 °C					
1200	75/65/20 °C	878	1115	1336	1546	2118
	55/45/20 °C	454	574	685	791	1061
1400	75/65/20 °C	1025	1301	1558	1803	2471
	55/45/20 °C	529	670	800	923	1238
1600	75/65/20 °C	1171	1486	1781	2061	2824
	55/45/20 °C	605	765	914	1054	1415
1800	75/65/20 °C	1318	1672	2003	2318	3177
	55/45/20 °C	680	861	1028	1186	1592
2000	75/65/20 °C	1464	1858	2226	2576	3530
	55/45/20 °C	756	957	1142	1318	1769
2300	75/65/20 °C	1684	2137	2560	2962	
	55/45/20 °C	869	1100	1314	1516	
2600	75/65/20 °C	1903	2415	2894	3349	
	55/45/20 °C	983	1243	1485	1713	
3000	75/65/20 °C	2196	2787	3339	3864	
	55/45/20 °C	1134	1435	1714	1977	

Puterea termică a radiatoarelor (W) în conformitate cu EN 442 pentru parametrii 75/65/20 °C și 55/45/20 °C.

[W/m] 90/70/20 °C	917	1165	1397	1619	2234
coeficient n	1,2786	1,2850	1,2907	1,2967	1,3371

radiator la comandă

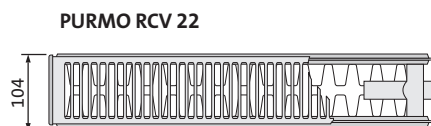

# Ramo Ventil Compact *tip 22*

**DESCRIERE: PURMO RCV 22 600 x 1200 L**

denumire \_\_\_\_\_  
 tip \_\_\_\_\_  
 înălțime \_\_\_\_\_  
 lungime \_\_\_\_\_  
 L: racordare la stânga (fără literă: standard, de ex.: racordare la dreapta)

lungime [mm]	parametri $t_z / t_p / t_i$	înălțime [mm]				
		300	400	500	600	900
400	75/65/20 °C	375	479	578	670	920
	55/45/20 °C	191	244	292	337	458
500	75/65/20 °C	469	599	722	838	1151
	55/45/20 °C	239	304	365	422	573
600	75/65/20 °C	562	719	866	1006	1381
	55/45/20 °C	287	365	438	506	688
700	75/65/20 °C					
800	75/65/20 °C	750	958	1155	1341	1841
	55/45/20 °C	383	487	584	674	917
900	75/65/20 °C					
1000	75/65/20 °C	937	1198	1444	1676	2301
	55/45/20 °C	479	609	730	843	1146
1100	75/65/20 °C					
1200	75/65/20 °C	1124	1438	1733	2011	2761
	55/45/20 °C	574	731	876	1012	1375
1400	75/65/20 °C	1312	1677	2022	2346	3221
	55/45/20 °C	670	852	1022	1180	1604
1600	75/65/20 °C	1499	1917	2310	2682	3682
	55/45/20 °C	766	974	1168	1349	1833
1800	75/65/20 °C	1687	2156	2599	3017	4142
	55/45/20 °C	861	1096	1314	1517	2063
2000	75/65/20 °C	1874	2396	2888	3352	4602
	55/45/20 °C	957	1218	1460	1686	2292
2300	75/65/20 °C	2155	2755	3321	3855	
	55/45/20 °C	1101	1400	1679	1939	
2600	75/65/20 °C	2436	3115	3754	4358	
	55/45/20 °C	1244	1583	1898	2192	
3000	75/65/20 °C	2811	3594	4332	5028	
	55/45/20 °C	1436	1826	2190	2529	

Puterea termică a radiatoarelor (W) în conformitate cu EN 442 pentru parametrii 75/65/20 °C și 55/45/20 °C.

[W/m] 90/70/20 °C	1178	1509	1822	2119	2919
coeficient n	1,3000	1,3100	1,3197	1,3295	1,3488

 radiator la comandă

# Ramo Ventil Compact *tip 33*

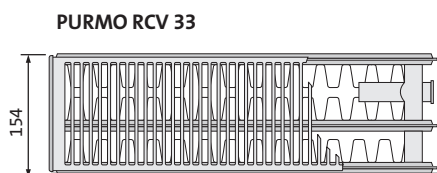
**DESCRIERE: PURMO RCV 33 600 x 1200 L**

denumire  
tip  
înălțime  
lungime

L: racordare la stânga (fără literă: standard, de ex.: racordare la dreapta)



lungime [mm]	parametri $t_z / t_p / t_i$	înălțime [mm]				
		300	400	500	600	900
400	75/65/20 °C	526	666	798	924	1268
	55/45/20 °C	266	336	400	462	628
500	75/65/20 °C	657	832	997	1155	1586
	55/45/20 °C	333	420	501	577	785
600	75/65/20 °C	788	998	1196	1385	1903
	55/45/20 °C	399	503	601	692	941
700	75/65/20 °C 55/45/20 °C					
800	75/65/20 °C	1051	1331	1595	1847	2537
	55/45/20 °C	532	671	801	923	1255
900	75/65/20 °C 55/45/20 °C					
1000	75/65/20 °C	1314	1664	1994	2309	3171
	55/45/20 °C	666	839	1001	1154	1569
1100	75/65/20 °C 55/45/20 °C					
1200	75/65/20 °C	1577	1997	2393	2771	3805
	55/45/20 °C	799	1007	1201	1385	1883
1400	75/65/20 °C	1840	2330	2792	3233	4439
	55/45/20 °C	932	1175	1402	1616	2197
1600	75/65/20 °C	2102	2662	3190	3694	5074
	55/45/20 °C	1065	1343	1602	1847	2511
1800	75/65/20 °C	2365	2995	3589	4156	5708
	55/45/20 °C	1198	1510	1802	2077	2824
2000	75/65/20 °C	2628	3328	3988	4618	6342
	55/45/20 °C	1331	1678	2002	2308	3138
2300	75/65/20 °C	3022	3827	4586	5311	
	55/45/20 °C	1531	1930	2303	2655	
2600	75/65/20 °C	3416	4326	5184	6003	
	55/45/20 °C	1731	2182	2603	3001	
3000	75/65/20 °C	3942	4992	5982	6927	
	55/45/20 °C	1997	2517	3003	3462	

Puterea termică a radiatoarelor (W) în conformitate cu EN 442 pentru parametrii 75/65/20 °C și 55/45/20 °C.

[W/m] 90/70/20 °C	1657	2102	2525	2923	4007
coeficient n	1,3159	1,3250	1,3331	1,3417	1,3612

radiator la comandă



## Ramo Ventil Compact M (Purmo RCVM)

Radiatoarele-panou PURMO RAMO VENTIL COMPACT M cu racordare mediană inferioară se remarcă prin panoul frontal finisat cu linii orizontale inserate cu eleganță pe fața plană a panoului, care este lipit pe panoul profilat. Se obține astfel un efect estetic de finisare, fără a se pierde, în același timp, din puterea termică. Sunt prevăzute cu elemente de convecție, cu protecții laterale și cu protecție superioară de tip grătar. Două racorduri inferioare și 4 laterale cu filet interior G 1/2" permit racordare inferioară sau laterală. Radiatorul este prevăzut cu un ventil termostatic presetat marca Oventrop.

Avantajul principal al racordării mediane inferioare constă în aceea că, indiferent de lungimea, înălțimea sau grosimea radiatorului, amplasarea racordului la instalație poate fi stabilită în etapa de construcție "la roșu" a clădirii și nu va fi modificată în cazul alegerii unor dimensiuni diferite pentru acest tip de radiator.

### date tehnice

- Material: tablă de oțel de calitate superioară cu conținut scăzut de carbon laminată la rece conform EN 10130
- Grosimea nominală a tablei: panoul de încălzire - conform PN-EN 442;  
elementele de convecție - conform PN-EN 442
- Distanța între canalele verticale cu apă: 33,3 mm
- Racorduri: 2 x G 1/2" inferioare, conectare mediană inferioară, 4 x G 1/2" laterale
- Presiunea de lucru: 10 bari
- Temperatura maximă: 110 °C
- Presiunea de probă: 13 bari



- Culoare: alb RAL 9016, alte culori din paleta RAL disponibile la comandă
- Accesorii: console de montaj, dop, ventil de aerisire în dotare.

**ATENȚIE:** Radiatoarele tip RCVM sunt disponibile doar în versiunea cu ventil termostatic în partea dreaptă

# Ramo Ventil Compact M

## vedere laterală

tip RCVM 11

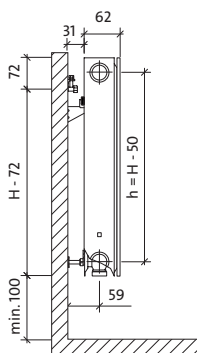

dimensiuni în mm

tip RCVM 21s

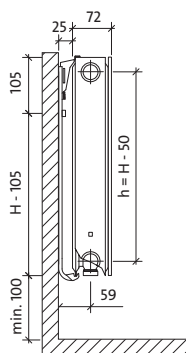

tip RCVM 22

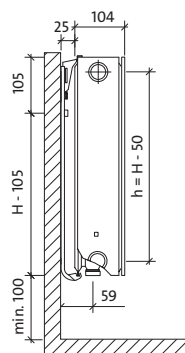

tip RCVM 33

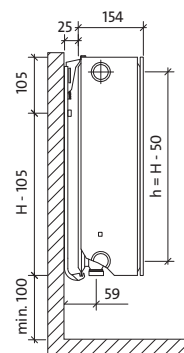

*H = înălțime*  
*L = lungime*  
*h = spațiu între conectori*

## vedere din față

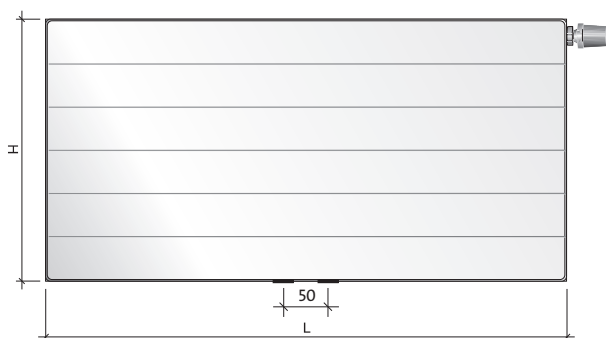

## vedere din spate - doar tip RCVM 11

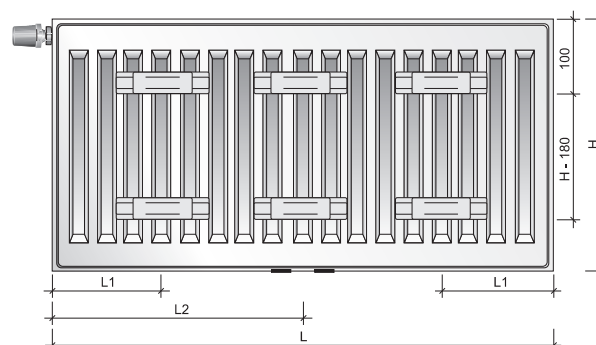

## capacitate și masă

capacitate : l/m

tip \ înălțime	300	500	600	900
<b>11</b>	1,7	2,7	3,2	4,5
<b>21s</b>	3,4	5,5	6,6	9,0
<b>22</b>	3,4	5,5	6,6	9,0
<b>33</b>	5,1	8,2	9,8	13,3

masă: kg/m

tip \ înălțime	300	500	600	900
<b>11</b>	11,3	19,1	23,0	34,6
<b>21s</b>	15,8	26,4	31,7	47,3
<b>22</b>	18,1	30,7	36,9	55,9
<b>33</b>	25,9	43,8	52,7	79,3

distanțe de montaj: mm

tip	RCVM 11	
L	L1	L2
<b>400-1600</b>	117	-
<b>1800</b>	117	917
<b>2000</b>	117	1017
<b>2300</b>	117	1150
<b>2600</b>	117	1317
<b>3000</b>	117	1517

## racordare recomandată

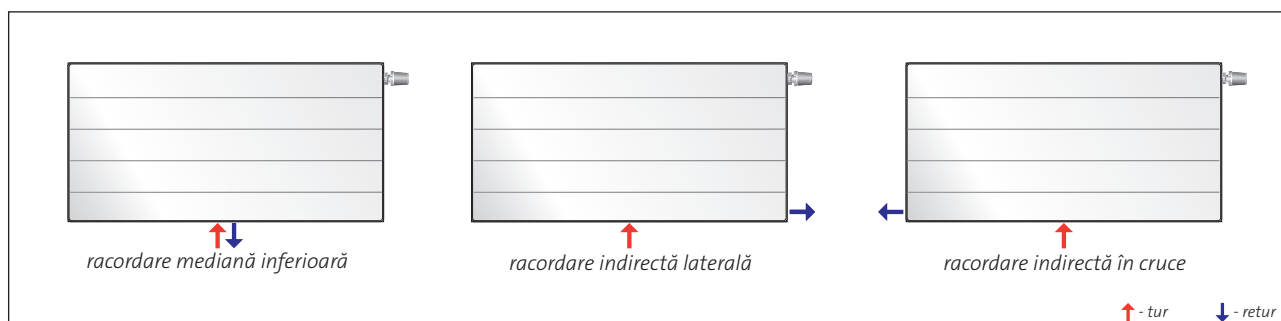

# Ramo Ventil Compact M *tip 11*



DESCRIERE: **PURMO RCVM 11 600 x 1200**

denumire

tip

înălțime

lungime

**ATENȚIE:** radiatorul RCVM este disponibil doar în versiune cu racordare pe dreapta

lungime [mm]	parametri $t_i / t_r / t_i$	înălțime [mm]			
		300	500	600	900
400	75/65/20 °C	212	329	384	539
	55/45/20 °C	109	170	198	275
500	75/65/20 °C	265	412	481	674
	55/45/20 °C	136	212	248	344
600	75/65/20 °C	317	494	577	808
	55/45/20 °C	164	254	297	412
700	75/65/20 °C				
	55/45/20 °C				
800	75/65/20 °C	423	658	769	1078
	55/45/20 °C	218	339	396	550
900	75/65/20 °C				
	55/45/20 °C				
1000	75/65/20 °C	529	823	961	1347
	55/45/20 °C	273	424	495	687
1100	75/65/20 °C				
	55/45/20 °C				
1200	75/65/20 °C	635	988	1153	1616
	55/45/20 °C	327	509	594	825
1400	75/65/20 °C	741	1152	1345	1886
	55/45/20 °C	382	594	693	962
1600	75/65/20 °C	846	1317	1538	2155
	55/45/20 °C	436	679	792	1100
1800	75/65/20 °C	952	1481	1730	2425
	55/45/20 °C	491	763	891	1237
2000	75/65/20 °C	1058	1646	1922	2694
	55/45/20 °C	545	848	990	1375
2300	75/65/20 °C	1217	1893	2210	
	55/45/20 °C	627	975	1139	
2600	75/65/20 °C	1375	2140	2499	
	55/45/20 °C	709	1103	1287	
3000	75/65/20 °C	1587	2469	2883	
	55/45/20 °C	818	1272	1485	

Puterea termică a radiatoarelor (W) în conformitate cu EN 442 pentru parametrii 75/65/20 °C și 55/45/20 °C.

[W/m] 90/70/20 °C	663	1032	1205	1694
coeficient n	1,2820	1,2827	1,2831	1,3013

radiator la comandă

# Ramo Ventil Compact M tip 21s

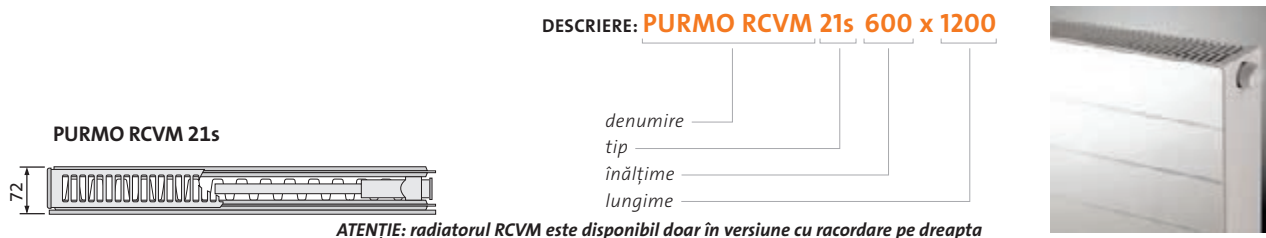
**DESCRIERE: PURMO RCVM 21s 600 x 1200**

 denumire  
tip  
înălțime  
lungime

**ATENȚIE: radiatorul RCVM este disponibil doar în versiune cu racordare pe dreapta**

lungime [mm]	parametri $t_e / t_r / t_i$	înălțime [mm]			
		300	500	600	900
400	75/65/20 °C	293	445	515	706
	55/45/20 °C	151	228	264	354
500	75/65/20 °C	366	557	644	883
	55/45/20 °C	189	286	329	442
600	75/65/20 °C	439	668	773	1059
	55/45/20 °C	227	343	395	531
700	75/65/20 °C 55/45/20 °C				
800	75/65/20 °C	586	890	1030	1412
	55/45/20 °C	302	457	527	707
900	75/65/20 °C 55/45/20 °C				
1000	75/65/20 °C	732	1113	1288	1765
	55/45/20 °C	378	571	659	884
1100	75/65/20 °C 55/45/20 °C				
1200	75/65/20 °C	878	1336	1546	2118
	55/45/20 °C	454	685	791	1061
1400	75/65/20 °C	1025	1558	1803	2471
	55/45/20 °C	529	800	923	1238
1600	75/65/20 °C	1171	1781	2061	2824
	55/45/20 °C	605	914	1054	1415
1800	75/65/20 °C	1318	2003	2318	3177
	55/45/20 °C	680	1028	1186	1592
2000	75/65/20 °C	1464	2226	2576	3530
	55/45/20 °C	756	1142	1318	1769
2300	75/65/20 °C	1684	2560	2962	
	55/45/20 °C	869	1314	1516	
2600	75/65/20 °C	1903	2894	3349	
	55/45/20 °C	983	1485	1713	
3000	75/65/20 °C	2196	3339	3864	
	55/45/20 °C	1134	1714	1977	

Puterea termică a radiatoarelor (W) în conformitate cu EN 442 pentru parametrii 75/65/20 °C și 55/45/20 °C.

[W/m] 90/70/20 °C	917	1397	1619	2234
coeficient n	1,2786	1,2907	1,2967	1,3371

radiator la comandă

# Ramo Ventil Compact M *tip 22*

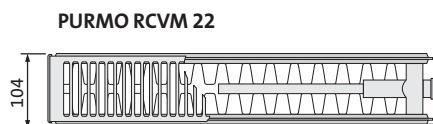

DESCRIERE: **PURMO RCVM 22 600 x 1200**

denumire  
tip  
înălțime  
lungime

**ATENȚIE:** radiatorul RCVM este disponibil doar în versiune cu racordare pe dreapta

lungime [mm]	parametri $t_e / t_r / t_i$	înălțime [mm]			
		300	500	600	900
400	75/65/20 °C	375	578	670	920
	55/45/20 °C	191	292	337	458
500	75/65/20 °C	469	722	838	1151
	55/45/20 °C	239	365	422	573
600	75/65/20 °C	562	866	1006	1381
	55/45/20 °C	287	438	506	688
700	75/65/20 °C 55/45/20 °C				
800	75/65/20 °C	750	1155	1341	1841
	55/45/20 °C	383	584	674	917
900	75/65/20 °C 55/45/20 °C				
1000	75/65/20 °C	937	1444	1676	2301
	55/45/20 °C	479	730	843	1146
1100	75/65/20 °C 55/45/20 °C				
1200	75/65/20 °C	1124	1733	2011	2761
	55/45/20 °C	574	876	1012	1375
1400	75/65/20 °C	1312	2022	2346	3221
	55/45/20 °C	670	1022	1180	1604
1600	75/65/20 °C	1499	2310	2682	3682
	55/45/20 °C	766	1168	1349	1833
1800	75/65/20 °C	1687	2599	3017	4142
	55/45/20 °C	861	1314	1517	2063
2000	75/65/20 °C	1874	2888	3352	4602
	55/45/20 °C	957	1460	1686	2292
2300	75/65/20 °C	2155	3321	3855	
	55/45/20 °C	1101	1679	1939	
2600	75/65/20 °C	2436	3754	4358	
	55/45/20 °C	1244	1898	2192	
3000	75/65/20 °C	2811	4332	5028	
	55/45/20 °C	1436	2190	2529	

Puterea termică a radiatoarelor (W) în conformitate cu EN 442 pentru parametrii 75/65/20 °C și 55/45/20 °C.

[W/m] 90/70/20 °C	1178	1822	2119	2919
coeficient n	1,3000	1,3197	1,3295	1,3488

 radiator la comandă

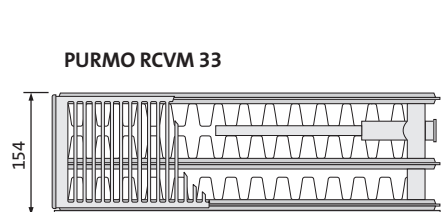

# Ramo Ventil Compact M *tip 33*

**DESCRIERE: PURMO RCVM 33 600 x 1200**

denumire  
tip  
înălțime  
lungime

**ATENȚIE: radiatorul RCVM este disponibil doar în versiune cu racordare pe dreapta**

lungime [mm]	parametri $t_i / t_r / t_i$	înălțime [mm]			
		300	500	600	900
400	75/65/20 °C	526	798	924	1268
	55/45/20 °C	266	400	462	628
500	75/65/20 °C	657	997	1155	1586
	55/45/20 °C	333	501	577	785
600	75/65/20 °C	788	1196	1385	1903
	55/45/20 °C	399	601	692	941
700	75/65/20 °C 55/45/20 °C				
800	75/65/20 °C	1051	1595	1847	2537
	55/45/20 °C	532	801	923	1255
900	75/65/20 °C 55/45/20 °C				
1000	75/65/20 °C	1314	1994	2309	3171
	55/45/20 °C	666	1001	1154	1569
1100	75/65/20 °C 55/45/20 °C				
1200	75/65/20 °C	1577	2393	2771	3805
	55/45/20 °C	799	1201	1385	1883
1400	75/65/20 °C	1840	2792	3233	4439
	55/45/20 °C	932	1402	1616	2197
1600	75/65/20 °C	2102	3190	3694	5074
	55/45/20 °C	1065	1602	1847	2511
1800	75/65/20 °C	2365	3589	4156	5708
	55/45/20 °C	1198	1802	2077	2824
2000	75/65/20 °C	2628	3988	4618	6342
	55/45/20 °C	1331	2002	2308	3138
2300	75/65/20 °C	3022	4586	5311	
	55/45/20 °C	1531	2303	2655	
2600	75/65/20 °C	3416	5184	6003	
	55/45/20 °C	1731	2603	3001	
3000	75/65/20 °C	3942	5982	6927	
	55/45/20 °C	1997	3003	3462	

Puterea termică a radiatoarelor (W) în conformitate cu EN 442 pentru parametrii 75/65/20 °C și 55/45/20 °C.

[W/m] 90/70/20 °C	1657	2525	2923	4007
coeficient n	1,3159	1,3331	1,3417	1,3612

radiator la comandă

## RADIATOARE DE PLINTĂ ÎNĂLȚIME DE 200 MM

		tip
	<p><b>Plint</b></p> <p>Radiator panou versatil cu panouri de încălzire profilate și elemente de convecție.</p> <p><b>6 racorduri</b></p> <p>înălțime [mm]: 200 lungime [mm]: 600 - 3000</p> <p>La comandă, radiatoarele Plint sunt disponibile și în varianta specială, cu protecție suplimentară împotriva coroziunii.</p>	<p>21s</p> <p>22</p> <p>33</p> <p>44</p>
	<p><b>Plint P</b></p> <p>Radiator panou cu panoul frontal neted și panoul din spate profilat.</p> <p><b>6 racorduri</b></p> <p>înălțime[mm]: 200 lungime [mm]: 600 - 3000</p>	<p>21s</p> <p>22</p> <p>33</p> <p>44</p>
	<p><b>Plint R</b></p> <p>Radiator panou cu panoul frontal neted cu linii orizontale inserate cu eleganță pe fața plană a panoului și panoul din spate profilat.</p> <p><b>6 racorduri</b></p> <p>înălțime [mm]: 200 lungime [mm]: 600 - 3000</p>	<p>21s</p> <p>22</p> <p>33</p> <p>44</p>
	<p><b>Plint PD</b></p> <p>Radiator panou versatil cu ambele panouri laterale plane.</p> <p>Panourile din față și din spate sunt netede.</p> <p><b>6 racorduri</b></p> <p>înălțime [mm]: 200 lungime [mm]: 600 - 3000</p>	<p>21s</p> <p>22</p> <p>33</p> <p>44</p>
	<p><b>Plint RD</b></p> <p>Radiator panou versatil cu ambele panouri laterale plane. Panourile din față și din spate sunt netede cu linii orizontale inserate cu eleganță pe fața plană a panoului.</p> <p><b>6 racorduri</b></p> <p>înălțime [mm]: 200 lungime [mm]: 600 - 3000</p>	<p>21s</p> <p>22</p> <p>33</p> <p>44</p>

	Plint	Plint P	Plint R	Plint PD	Plint RD
panou frontal profilat	X	-	-	-	-
panou frontal neted	-	X	X	X	X
panou din spate neted	-	-	-	X	X
presiune max. de lucru [bar]	10	10	10	10	10
număr racorduri - laterale + inferioare	4 + 2	4 + 2	4 + 2	4 + 2	4 + 2
racorduri laterale – GW ½ "	X	X	X	X	X
racorduri inferioare – GW ½ "	X	X	X	X	X
racorduri inferioare mediane – GW ½ "	-	-	-	-	-
console de montaj în set cu radiatorul	-	-	-	-	-
protecții laterale	X	X	X	X	X
protecție superioară tip grătar	X	X	X	X	X
ventil termostatic inclus	X	X	X	X	X

**ATENȚIE:** Consolele de montaj se comandă separat. Pentru metoda de selectare și comandă, consultați pagina 170.

## capacitate și masă

capacitate: l/m

radiator \ tip	21s	22	33	44
Plint	2,5	2,5	3,8	5,5
Plint P	2,5	2,5	3,8	5,5
Plint R	2,5	2,5	3,8	5,5
Plint PD	2,5	2,5	3,8	5,5
Plint RD	2,5	2,5	3,8	5,5

masă: kg/m

radiator \ tip	21s	22	33	44
Plint	10,3	12,8	19,1	25,3
Plint P	11,8	14,4	20,6	26,9
Plint R	11,8	14,4	20,6	26,9
Plint PD	13,3	15,9	22,3	28,7
Plint RD	13,3	15,9	22,3	28,7

## exemple de racordare

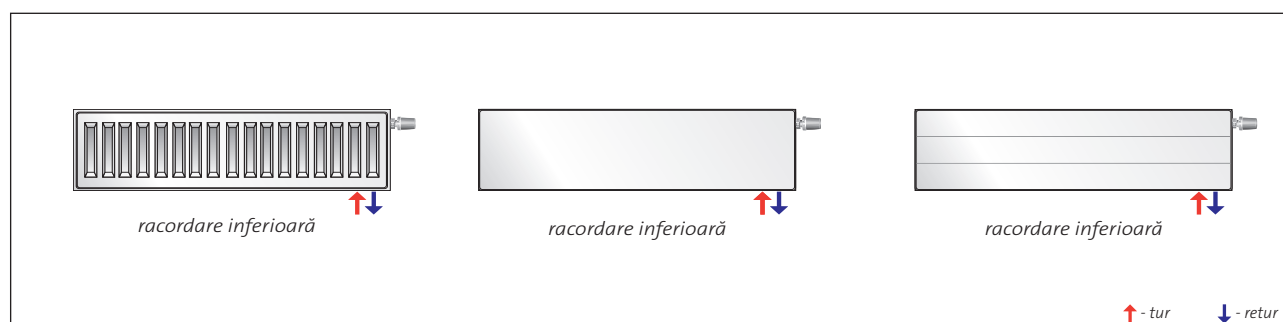

## Plint - console de perete

**tip 21 s**

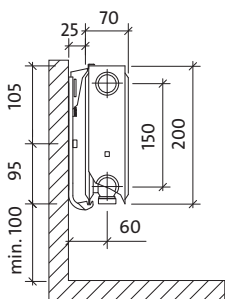

**tip 22**

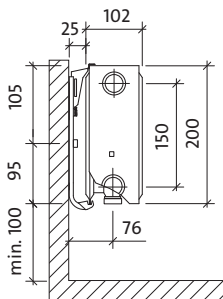

**tip 33**

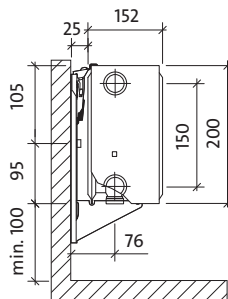

**tip 44**

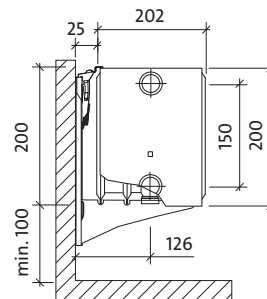

## Plint P și Plint R - console de perete

**tip 21 s**

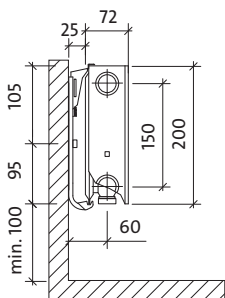

**tip 22**

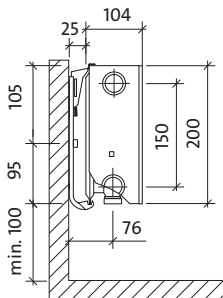

**tip 33**

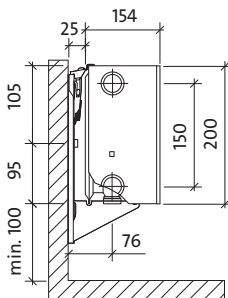

**tip 44**

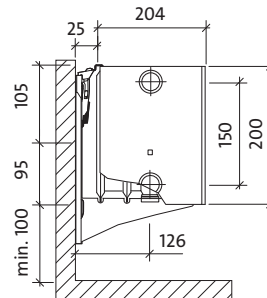

## Plint, Plint P, Plint R, Plint PD și Plint RD

**tip 21 s**

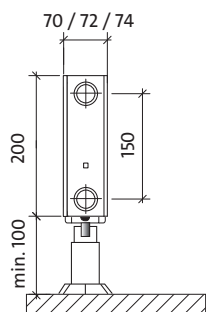

**tip 22**

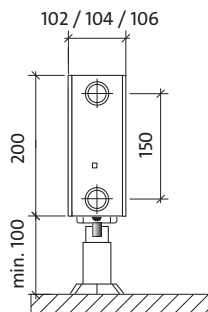

**tip 33**

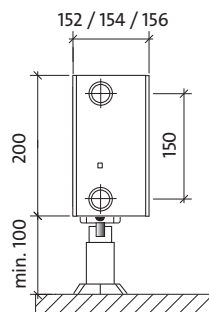

**tip 44**

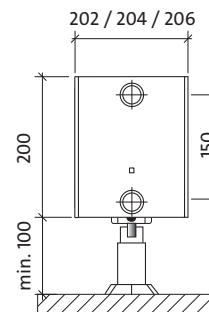

# Plint *înălțime 200*

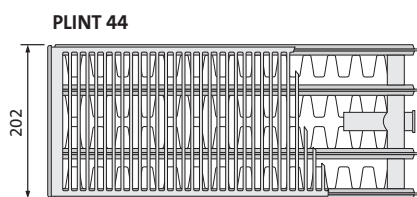
**DESCRIERE: PLINT 44 200 x 1200**

 denumire  
tip  
înălțime  
lungime

lungime [mm]	parametri $t_i / t_r / t_i$	tip			
		21 s	22	33	44
400	75/65/20 °C 55/45/20 °C				
500	75/65/20 °C 55/45/20 °C				
600	75/65/20 °C 55/45/20 °C	329 165	434 219	613 307	802 399
700	75/65/20 °C 55/45/20 °C	384 193	507 255	715 358	936 465
800	75/65/20 °C 55/45/20 °C	439 220	579 292	818 409	1070 532
900	75/65/20 °C 55/45/20 °C	494 248	652 328	920 460	1203 598
1000	75/65/20 °C 55/45/20 °C	549 276	724 365	1022 511	1337 665
1100	75/65/20 °C 55/45/20 °C	604 303	794 400	1124 562	1471 732
1200	75/65/20 °C 55/45/20 °C	659 331	869 438	1226 613	1604 798
1400	75/65/20 °C 55/45/20 °C	769 386	1014 511	1431 716	1872 931
1600	75/65/20 °C 55/45/20 °C	879 441	1158 583	1635 818	2139 1064
1800	75/65/20 °C 55/45/20 °C	988 496	1303 656	1840 920	2407 1197
2000	75/65/20 °C 55/45/20 °C	1098 551	1448 729	2044 1022	2674 1330
2300	75/65/20 °C 55/45/20 °C	1263 634	1665 839	2351 1176	3075 1529
2600	75/65/20 °C 55/45/20 °C	1427 716	1882 948	2657 1329	3476 1729
3000	75/65/20 °C 55/45/20 °C	1647 827	2172 1094	3066 1534	4011 1995

Puterea termică a radiatoarelor (W) în conformitate cu EN 442 pentru parametrii 75/65/20 °C și 55/45/20 °C.

La comandă, radiatoarele Plint sunt disponibile și în varianta specială, cu protecție suplimentară împotriva coroziunii.

[W/m] 90/70/20 °C	694	915	1294	1697
coeficient n	1,3332	1,3269	1,3403	1,3516

 radiator la comandă

# Plint P înălțime 200

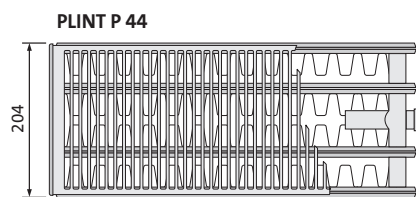

DESCRIERE: **PLINT P 44 200 x 1200**

denumire  
tip  
înălțime  
lungime

lungime [mm]	parametri $t_i / t_r / t_i$	tip			
		21 s	22	33	44
400	75/65/20 °C 55/45/20 °C				
500	75/65/20 °C 55/45/20 °C				
600	75/65/20 °C 55/45/20 °C	330 167	434 219	628 315	803 401
700	75/65/20 °C 55/45/20 °C	385 195	507 256	733 368	937 468
800	75/65/20 °C 55/45/20 °C	440 223	579 292	838 421	1071 535
900	75/65/20 °C 55/45/20 °C	495 250	652 329	942 473	1205 602
1000	75/65/20 °C 55/45/20 °C	550 278	724 365	1047 526	1339 669
1100	75/65/20 °C 55/45/20 °C	605 306	796 402	1152 578	1473 736
1200	75/65/20 °C 55/45/20 °C	660 334	869 438	1256 630	1607 803
1400	75/65/20 °C 55/45/20 °C	770 390	1014 512	1466 736	1875 936
1600	75/65/20 °C 55/45/20 °C	880 445	1158 584	1675 841	2142 1070
1800	75/65/20 °C 55/45/20 °C	990 501	1303 657	1885 946	2410 1204
2000	75/65/20 °C 55/45/20 °C	1100 556	1448 730	2094 1051	2678 1337
2300	75/65/20 °C 55/45/20 °C	1265 640	1665 840	2408 1209	3080 1538
2600	75/65/20 °C 55/45/20 °C	1430 723	1882 949	2722 1366	3481 1739
3000	75/65/20 °C 55/45/20 °C	1650 835	2172 1096	3141 1577	4017 2006

Puterea termică a radiatoarelor (W) în conformitate cu EN 442 pentru parametrii 75/65/20 °C și 55/45/20 °C.

[W/m] 90/70/20 °C	694	914	1325	1697
coeficient n	1,3186	1,3238	1,3337	1,3433

 radiator la comandă

# Plint R înălțime 200

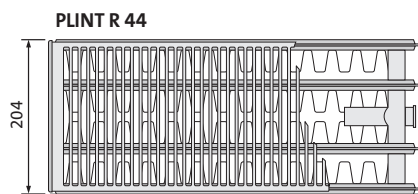
**DESCRIERE: PLINT R 44 200 x 1200**

denumire  
tip  
înălțime  
lungime



lungime [mm]	parametri $t_e / t_r / t_i$	tip			
		21 s	22	33	44
400	75/65/20 °C 55/45/20 °C				
500	75/65/20 °C 55/45/20 °C				
600	75/65/20 °C 55/45/20 °C	330 167	434 219	628 315	803 401
700	75/65/20 °C 55/45/20 °C	385 195	507 256	733 368	937 468
800	75/65/20 °C 55/45/20 °C	440 223	579 292	838 421	1071 535
900	75/65/20 °C 55/45/20 °C	495 250	652 329	942 473	1205 602
1000	75/65/20 °C 55/45/20 °C	550 278	724 365	1047 526	1339 669
1100	75/65/20 °C 55/45/20 °C	605 306	796 402	1152 578	1473 736
1200	75/65/20 °C 55/45/20 °C	660 334	869 438	1256 630	1607 803
1400	75/65/20 °C 55/45/20 °C	770 390	1014 512	1466 736	1875 936
1600	75/65/20 °C 55/45/20 °C	880 445	1158 584	1675 841	2142 1070
1800	75/65/20 °C 55/45/20 °C	990 501	1303 657	1885 946	2410 1204
2000	75/65/20 °C 55/45/20 °C	1100 556	1448 730	2094 1051	2678 1337
2300	75/65/20 °C 55/45/20 °C	1265 640	1665 840	2408 1209	3080 1538
2600	75/65/20 °C 55/45/20 °C	1430 723	1882 949	2722 1366	3481 1739
3000	75/65/20 °C 55/45/20 °C	1650 835	2172 1096	3141 1577	4017 2006

Puterea termică a radiatoarelor (W) în conformitate cu EN 442 pentru parametrii 75/65/20 °C și 55/45/20 °C.

[W/m] 90/70/20 °C	694	914	1325	1697
coeficient n	1,3186	1,3238	1,3337	1,3433

 radiator la comandă



## Plint PD înălțime 200

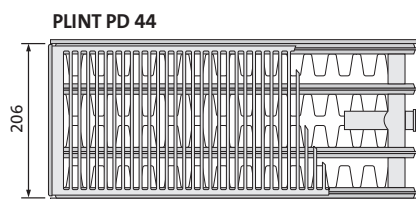

DESCRIERE: **PLINT PD 44 200 x 1200**

denumire

tip

înălțime

lungime

lungime [mm]	parametri $t_i / t_r / t_i$	tip			
		21 s	22	33	44
400	75/65/20 °C 55/45/20 °C				
500	75/65/20 °C 55/45/20 °C				
600	75/65/20 °C 55/45/20 °C	322 163	430 218	598 298	793 397
700	75/65/20 °C 55/45/20 °C	376 191	502 254	697 348	925 463
800	75/65/20 °C 55/45/20 °C	430 218	574 291	797 398	1057 529
900	75/65/20 °C 55/45/20 °C	483 245	645 326	896 447	1189 595
1000	75/65/20 °C 55/45/20 °C	537 272	717 363	996 497	1321 661
1100	75/65/20 °C 55/45/20 °C	591 300	789 399	1096 547	1453 727
1200	75/65/20 °C 55/45/20 °C	644 327	860 435	1195 596	1585 793
1400	75/65/20 °C 55/45/20 °C	752 381	1004 508	1394 695	1849 925
1600	75/65/20 °C 55/45/20 °C	859 436	1147 581	1594 795	2114 1058
1800	75/65/20 °C 55/45/20 °C	967 490	1291 653	1793 894	2378 1190
2000	75/65/20 °C 55/45/20 °C	1074 545	1434 726	1992 994	2642 1322
2300	75/65/20 °C 55/45/20 °C	1235 626	1649 835	2291 1143	3038 1520
2600	75/65/20 °C 55/45/20 °C	1396 708	1864 943	2590 1292	3435 1719
3000	75/65/20 °C 55/45/20 °C	1611 817	2151 1089	2988 1490	3963 1983

Puterea termică a radiatoarelor (W) în conformitate cu EN 442 pentru parametrii 75/65/20 °C și 55/45/20 °C.

[W/m] 90/70/20 °C	677	904	1263	1673
coeficient n	1,3136	1,3176	1,3458	1,3396

 radiator la comandă

# Plint RD *înălțime 200*

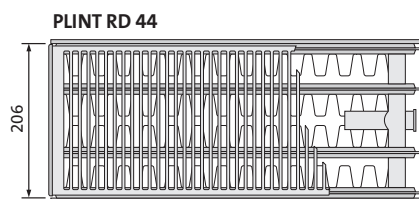
**DESCRIERE: PLINT RD 44 200 x 1200**

denumire  
tip  
înălțime  
lungime



lungime [mm]	parametri $t_i / t_r / t_i$	tip			
		21 s	22	33	44
400	75/65/20 °C 55/45/20 °C				
500	75/65/20 °C 55/45/20 °C				
600	75/65/20 °C 55/45/20 °C	322 163	430 218	598 298	793 397
700	75/65/20 °C 55/45/20 °C	376 191	502 254	697 348	925 463
800	75/65/20 °C 55/45/20 °C	430 218	574 291	797 398	1057 529
900	75/65/20 °C 55/45/20 °C	483 245	645 326	896 447	1189 595
1000	75/65/20 °C 55/45/20 °C	537 272	717 363	996 497	1321 661
1100	75/65/20 °C 55/45/20 °C	591 300	789 399	1096 547	1453 727
1200	75/65/20 °C 55/45/20 °C	644 327	860 435	1195 596	1585 793
1400	75/65/20 °C 55/45/20 °C	752 381	1004 508	1394 695	1849 925
1600	75/65/20 °C 55/45/20 °C	859 436	1147 581	1594 795	2114 1058
1800	75/65/20 °C 55/45/20 °C	967 490	1291 653	1793 894	2378 1190
2000	75/65/20 °C 55/45/20 °C	1074 545	1434 726	1992 994	2642 1322
2300	75/65/20 °C 55/45/20 °C	1235 626	1649 835	2291 1143	3038 1520
2600	75/65/20 °C 55/45/20 °C	1396 708	1864 943	2590 1292	3435 1719
3000	75/65/20 °C 55/45/20 °C	1611 817	2151 1089	2988 1490	3963 1983

Puterea termică a radiatoarelor (W) în conformitate cu EN 442 pentru parametrii 75/65/20 °C și 55/45/20 °C.

[W/m] 90/70/20 °C	677	904	1263	1673
coeficient n	1,3136	1,3176	1,3458	1,3396

radiator la comandă



## Vertical (Purmo VR)

Radiatoarele panou PURMO VERTICAL cu panoul frontal profilat prezintă elemente de convecție (cu excepția tipurilor 10 și 20C) și sunt prevăzute cu protecții laterale. Nu au protecție superioară tip grătar. Patru racorduri inferioare și două superioare cu filet G ½" permit racordarea inferioară (și la mijloc) și superioară, dacă e necesar. Radiatorul nu este prevăzut cu ventil termostatic presetat.

### date tehnice

- Material: tablă de oțel de calitate superioară cu conținut scăzut de carbon, laminată la rece conform EN 10130
- Grosimea nominală a tablei: panoul de încălzire - conform cu normele EN-442; elementele de convecție - conform cu normele EN-442
- Distanța între canalele verticale cu apă: 50 mm
- Racorduri: 4 x G ½ " jos, 2 x G ½ " sus
- Presiunea de lucru: 6 bari



- Temperatura maximă: 99 °C
- Presiunea de probă: 8 bari
- Culoare: alb RAL 9016, alte culori din paleta RAL disponibile la comandă
- Accesorii: console de fixare, dop, ventil de aerisire în dotare.

*Pentru accesorii consultați pag. 172.*

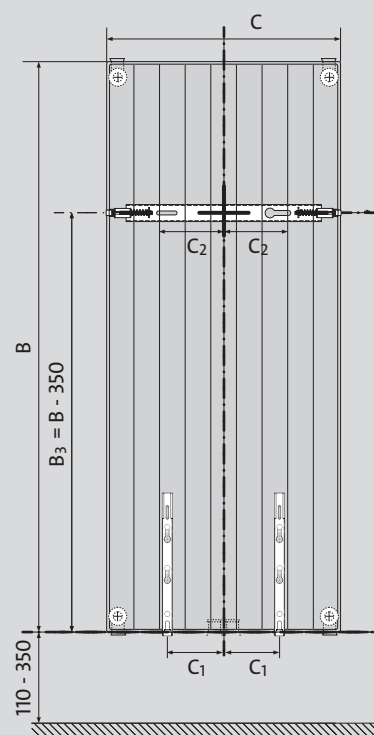

C	300	450	600	750
C <sub>1</sub>	75	100	175	250
C <sub>2</sub>	50	125	200	275

# Vertical

## vedere laterală

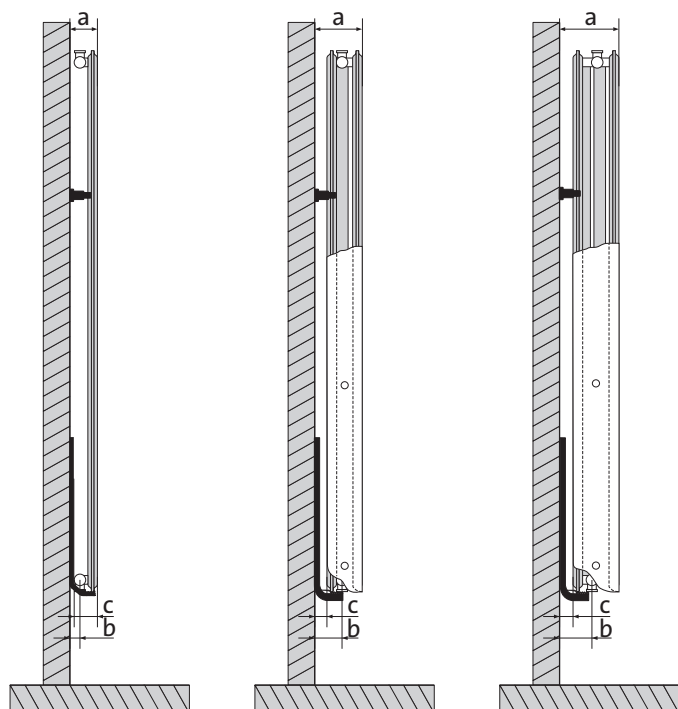

### tip VR 10

a : 80 mm  
b : 43 mm  
c : 65 mm

### tipuri VR 20C + VR 21C

a : 108 mm  
b : 67 mm  
c : 27 mm

### tip VR 22C

a : 133 mm  
b : 67 mm  
c : 27 mm

## distanțe de montaj

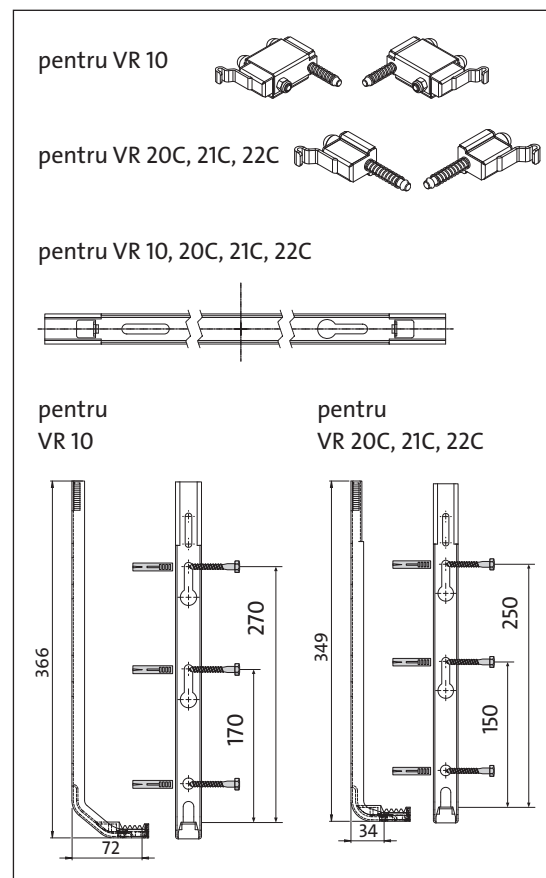

## capacitate și masă

### capacitate: l/m

înălțime tip	1500	1800	1950	2100	2300
10	9,83	10,13	11,07	12,00	-
20C	-	21,83	23,78	25,65	-
21C	-	21,47	24,13	25,47	-
22C	-	21,60	23,13	24,67	26,67

### masă: kg/m

înălțime tip	1500	1800	1950	2100	2300
10	31,33	37,47	38,67	40,13	-
20C	-	71,33	77,07	81,73	-
21C	-	83,07	91,33	96,93	-
22C	-	93,87	102,33	110,80	118,27

## racordare recomandată

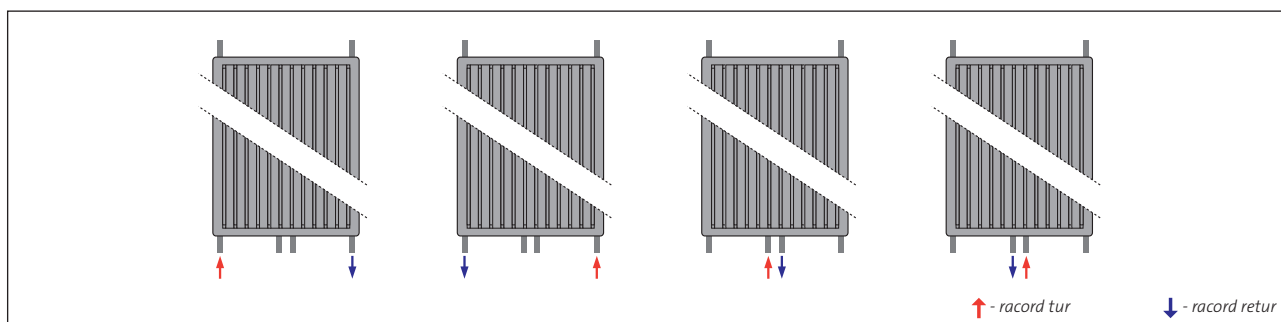

## Vertical *tip VR 10*

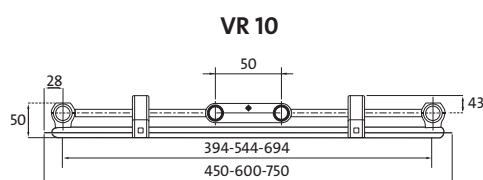
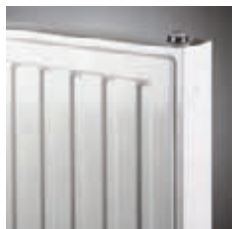

DESCRIERE: **PURMO VR 10 1800 x 600**

denumire  
tip  
înălțime  
lungime

Notă: Imagine ilustrativă. Radiatorul Vertical 10 nu are elemente de mascare laterale.

lungime [mm]	parametri $t_i / t_r / t_s$	înălțime [mm]			
		1500	1800	1950	2100
300	75/65/20 °C				
	55/45/20 °C				
450	75/65/20 °C	650	765	819	876
	55/45/20 °C	332	386	410	436
600	75/65/20 °C	867	1020	1092	1168
	55/45/20 °C	443	514	547	581
750	75/65/20 °C		1275	1365	1460
	55/45/20 °C		643	684	726

Puterea termică a radiatoarelor (W) în conformitate cu EN 442 pentru parametrii 75/65/20 °C și 55/45/20 °C.

[W/m] 90/70/20 °C	1831	2164	2323	2490
coeficient n	1,2976	1,3246	1,3381	1,3516

## Vertical *tip VR 20C*

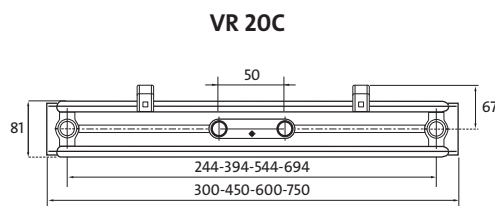
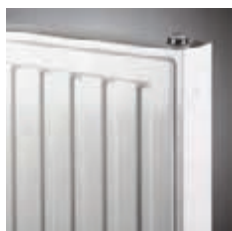

DESCRIERE: **PURMO VR 20C 1800 x 600**

denumire  
tip  
înălțime  
lungime

lungime [mm]	parametri $t_i / t_r / t_s$	înălțime [mm]		
		1800	1950	2100
300	75/65/20 °C	819	877	935
	55/45/20 °C	416	445	473
450	75/65/20 °C	1229	1315	1403
	55/45/20 °C	625	667	710
600	75/65/20 °C	1638	1753	1870
	55/45/20 °C	833	889	946
750	75/65/20 °C	2048	2192	2338
	55/45/20 °C	1041	1112	1183

Puterea termică a radiatoarelor (W) în conformitate cu EN 442 pentru parametrii 75/65/20 °C și 55/45/20 °C.

[W/m] 90/70/20 °C	3466	3713	3963
coeficient n	1,3094	1,3135	1,3176

## Vertical *tip VR 21C*

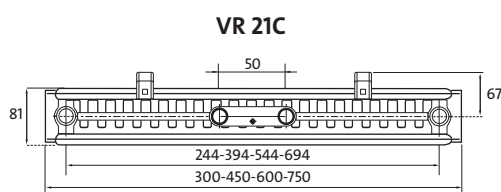
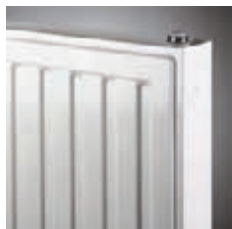

**DESCRIERE: PURMO VR 21C 1800 x 600**

denumire  
tip  
înălțime  
lungime

lungime [mm]	parametri $t_e / t_r / t_i$	înălțime [mm]		
		1800	1950	2100
300	75/65/20 °C	963	1020	1081
	55/45/20 °C	482	510	542
450	75/65/20 °C	1445	1530	1621
	55/45/20 °C	724	765	812
600	75/65/20 °C	1926	2040	2162
	55/45/20 °C	964	1019	1083
750	75/65/20 °C	2408	2550	2702
	55/45/20 °C	1206	1274	1354
<b>[W/m] 90/70/20 °C</b>		<b>4097</b>	<b>4343</b>	<b>4598</b>
<b>coeficient n</b>		<b>1,3384</b>	<b>1,3422</b>	<b>1,3371</b>

Puterea termică a radiatoarelor (W) în conformitate cu EN 442 pentru parametrii 75/65/20 °C și 55/45/20 °C.

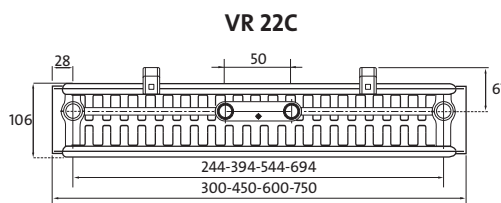
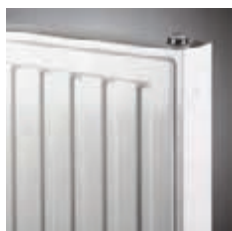
## Vertical *tip VR 22C*

**DESCRIERE: PURMO VR 22C 1800 x 600**

denumire  
tip  
înălțime  
lungime

Pentru tipul 22 racordurile sunt asimetrice față de panourile radiatorului.

lungime [mm]	parametri $t_e / t_r / t_i$	înălțime [mm]			
		1800	1950	2100	2300
300	75/65/20 °C	1132	1192	1252	1332
	55/45/20 °C	561	590	618	657
450	75/65/20 °C	1698	1788	1877	1998
	55/45/20 °C	842	884	926	986
600	75/65/20 °C	2264	2384	2503	2663
	55/45/20 °C	1123	1179	1235	1314
750	75/65/20 °C	2830	2980	3129	3329
	55/45/20 °C	1404	1474	1544	1642
<b>[W/m] 90/70/20 °C</b>		<b>4833</b>	<b>5093</b>	<b>5353</b>	<b>5696</b>
<b>coeficient n</b>		<b>1,3566</b>	<b>1,3619</b>	<b>1,3672</b>	<b>1,3671</b>

Puterea termică a radiatoarelor (W) în conformitate cu EN 442 pentru parametrii 75/65/20 °C și 55/45/20 °C.

## MODELELE ȘI TIPURILE RADIATOARELOR / VENTILOCONVECTORILOR

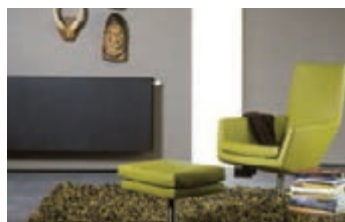

### Kos H

#### 2 racorduri

înălțime [mm]: 400, 600, 750, 900  
lungime [mm]: 450, 600, 750, 900, 1050, 1200, 1350, 1500, 1650\*, 1800\*, 1950\*

\* cu excepția Kos H cu înălțimea de 750 și 900 mm



### Faro H

#### 2 racorduri

înălțime [mm]: 400, 600, 750, 900  
lungime [mm]: 450, 600, 750, 900, 1050, 1200, 1350, 1500, 1650\*, 1800\*, 1950\*

\* cu excepția Faro H cu înălțimea de 750 și 900 mm

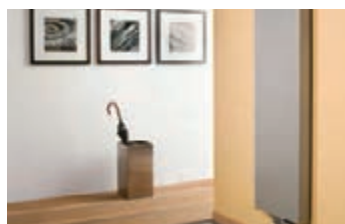

### Kos V

#### 4 racorduri

înălțime [mm]: 1800, 1950, 2100  
lungime [mm]: 300, 450, 600, 750



### Faro V

#### 4 racorduri

înălțime [mm]: 1800, 1950, 2100  
lungime [mm]: 300, 450, 600, 750



### Tinos V

#### 4 racorduri

înălțime [mm]: 1800, 1950, 2100  
lungime [mm]: 300, 450, 600, 750



### Paros V

#### 4 racorduri

înălțime [mm]: 1800, 1950, 2100  
lungime [mm]: 300, 450, 600, 750



### Vido

#### 2 / 4 racorduri

înălțime [mm]: 595  
lungime [mm]: 800, 1000, 1200, 1400, 1600

#### tipuri

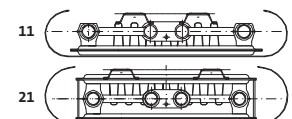
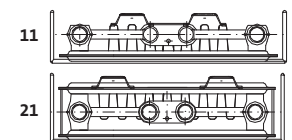
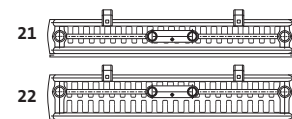
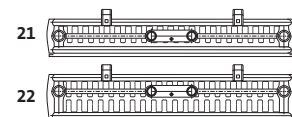
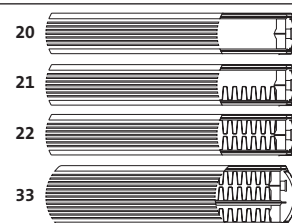
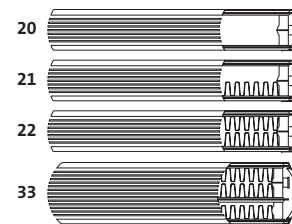



	Kos H	Faro H	Kos V	Faro V	Tinos V	Paros V	Vido
partea frontală profilată	-	x	-	x	-	-	-
partea frontală plană	x	-	x	-	x	x	x
presiunea maximă de lucru [bar]	6	6	6	6	6	6	10
număr de racorduri - laterale + inferioare	2	2	4	4	4	4	2/4
racordare laterală - GW 3/4"	-	-	-	-	-	-	x
racordare inferioară + superioară - filet interior G 1/2"	x	x	x	x	x	x	-
racordare inferioară la mijloc - filet interior G 1/2"	-	-	x	x	x	x	-
sistemul de montaj este în set cu radiatorul	x	x	x	x	x	x	x
protecții laterale	x	x	x	x	x	x	x
protecție superioară	x	x	-	-	-	-	x
ventil termostatic presetat inclus	x	x	-	-	-	-	-

### puterile termice ale radiatoarelor

Puterile termice ale radiatoarelor Purmo au fost definite în conformitate cu norma EN 442 pe baza măsurătorilor în laborator. S-au adoptat ca parametri de referință temperaturile 75/65/20 °C.

Puterea termică a radiatoarelor pentru alți parametri poate fi calculată conform formulei de mai jos:

$$\phi = \phi_n \left[ \frac{\Delta t}{\Delta t_n} \right]^n$$

unde:

$\phi$  - puterea termică a radiatorului [W]

$\phi_n$  - puterea termică definită pe baza măsurătorilor conform EN 442 [W]

$\Delta t$  - diferența logaritmică a temperaturilor [K]

$\Delta t_n$  - diferența logaritmică a temperaturilor 49,833 [K]

calculată pentru temperaturi de referință 75/65/20 °C

$n$  - exponentul caracteristic pentru tipul respectiv de radiator

Diferența logaritmică a temperaturilor trebuie calculată cu formula:

$$\Delta t = \frac{t_t - t_r}{\ln \left( \frac{t_t - t_i}{t_r - t_i} \right)}$$

unde:

$t_t$  - temperatura apei de alimentare a radiatorului [°C]

$t_r$  - temperatura apei din radiator [°C]

$t_i$  - temperatura în interiorul încăperii [°C]



## Kos H

Radiatorul decorativ orizontal PURMO KOS H se remarcă prin panoul frontal neted cu finisare fină a muchiiilor și grilă superioară proiectată într-un stil unic.

### date tehnice

- Racorduri: 2 x G ½" jos la dreapta (la stânga pe bază de comandă)
- Presiunea de lucru: 6 bari
- Temperatura maximă: 99 °C
- Presiunea de probă: 8 bari
- Culoare: alb RAL 9016, alte culori din paleta RAL disponibile la comandă
- Montaj pe console: radiatorul are urechi de fixare pe panoul din spate
- Accesorii: radiatorul este prevăzut cu 2 console MCW-5, cu dibluri și șuruburi, ventil termostatic încorporat (la dreapta) și ventil de aerisire (la stânga).



# Kos H

montaj cu ajutorul consolei MCW-5

vedere din față

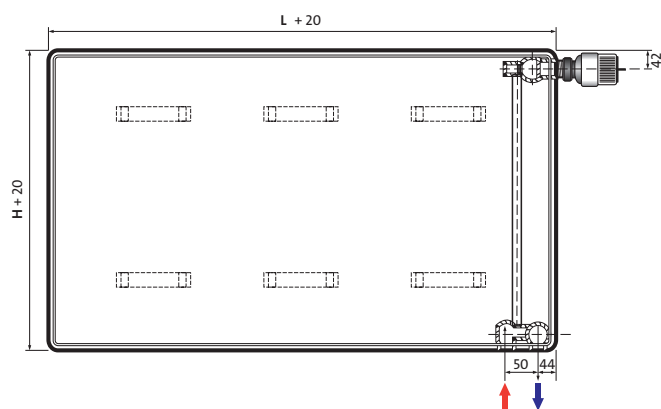

H = înălțime; L = lungime

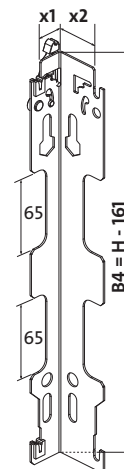
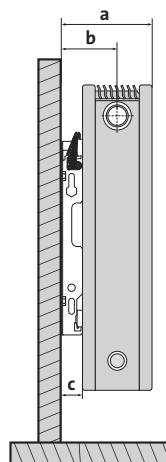

capacitate și masă

capacitate: l/m

înălțime tip	400	600	750	900
20	4,44	6,67	8,00	9,33
21	4,76	6,95	8,67	10,38
22	4,76	6,95	8,67	10,38
33	6,73	10,10	11,27	12,44

masă: kg/m

înălțime tip	400	600	750	900
20	22,83	32,50	40,19	47,89
21	26,48	37,43	46,67	56,29
22	29,24	42,67	53,52	64,38
33	42,70	62,38	77,19	92,00

numărul elementelor de fixare depinde de tipul și înălțimea radiatorului

tip	înălțime H	lungime L	2x	3x
20 / 21 / 22	400-600	< 2000	x	
		≥ 2000		x
20 / 21 / 22	750-900	< 1600	x	
		≥ 1600		x
33	400	< 2000	x	
		≥ 2000		x
33	600-900	< 1600	x	
		≥ 1600		x

Montaj pe latura scurtă  
x1 = 24 mm

tip KOS H 20

a : 141 mm  
b : 84 mm  
c : 30 mm

Montaj pe latura lungă  
x2 = 39,5 mm

tip KOS H 21

a : 141 mm  
b : 84 mm  
c : 30 mm

a : 157 mm  
b : 100 mm  
c : 46 mm

tip KOS H 22

a : 141 mm  
b : 84 mm  
c : 30 mm

a : 157 mm  
b : 100 mm  
c : 46 mm

tip KOS H 33

a : 206 mm  
b : 84 mm  
c : 30 mm

a : 122 mm  
b : 100 mm  
c : 46 mm

racordare recomandată

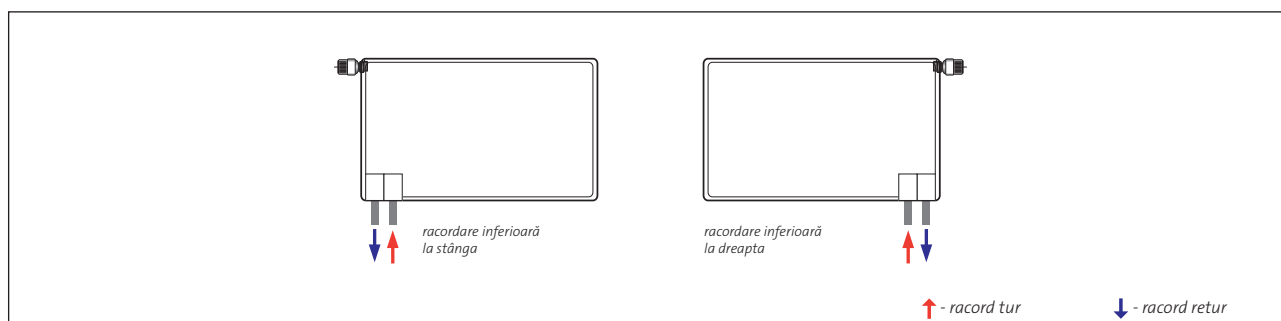

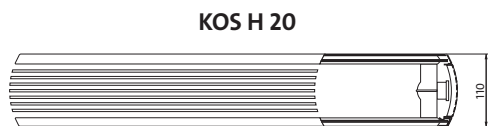

DESCRIERE: **PURMO KOS H 20 600 x 1200 L**

denumire  
tip  
înălțime  
lungime  
L: racordare la stânga (fără literă: standard, de ex.: racordare la dreapta)

lungime [mm]	parametri $t_r / t_r / t_r$	înălțime [mm]			
		400	600	750	900
450	75/65/20 °C	306	428	512	590
	55/45/20 °C	157	221	264	304
600	75/65/20 °C	407	571	683	786
	55/45/20 °C	209	295	352	405
750	75/65/20 °C	509	713	854	983
	55/45/20 °C	262	368	440	507
900	75/65/20 °C	611	856	1024	1179
	55/45/20 °C	314	442	528	608
1050	75/65/20 °C	713	999	1195	1376
	55/45/20 °C	367	515	616	709
1200	75/65/20 °C	815	1141	1366	1572
	55/45/20 °C	419	589	704	810
1350	75/65/20 °C	917	1284	1536	1769
	55/45/20 °C	471	663	792	912
1500	75/65/20 °C	1019	1427	1707	1965
	55/45/20 °C	524	736	880	1013
1650	75/65/20 °C	1120	1569		
	55/45/20 °C	576	810		
1800	75/65/20 °C	1222	1712		
	55/45/20 °C	628	883		
1950	75/65/20 °C	1324	1854		
	55/45/20 °C	681	957		

Puterea termică a radiatoarelor (W) în conformitate cu EN 442 pentru parametrii 75/65/20 °C și 55/45/20 °C.

[W/m] 90/70/20 °C coeficient n	852 1.2870	1192 1.2801	1427 1.2812	1643 1.2823
-----------------------------------	---------------	----------------	----------------	----------------

radiator la comandă

# Kos H tip 21

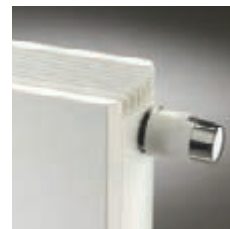
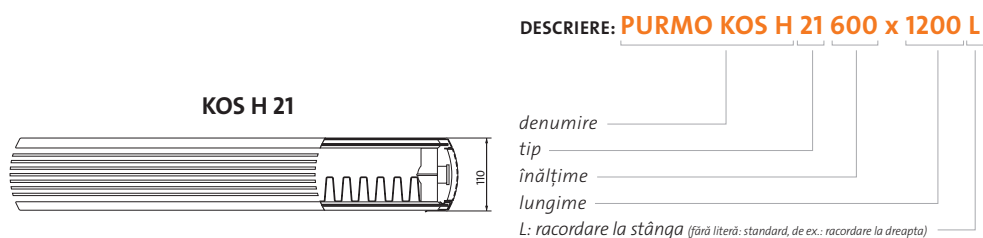

lungime [mm]	parametri $t_i / t_r / t_i$	înălțime [mm]			
		400	600	750	900
450	75/65/20 °C	445	602	701	802
	55/45/20 °C	224	303	350	400
600	75/65/20 °C	593	802	934	1070
	55/45/20 °C	299	403	466	534
750	75/65/20 °C	742	1003	1168	1337
	55/45/20 °C	374	504	583	667
900	75/65/20 °C	890	1203	1401	1605
	55/45/20 °C	448	605	700	801
1050	75/65/20 °C	1038	1404	1635	1872
	55/45/20 °C	523	706	817	935
1200	75/65/20 °C	1187	1604	1868	2140
	55/45/20 °C	598	806	933	1068
1350	75/65/20 °C	1335	1805	2102	2407
	55/45/20 °C	673	907	1049	1202
1500	75/65/20 °C	1484	2006	2336	2675
	55/45/20 °C	748	1008	1167	1335
1650	75/65/20 °C	1632	2206		
	55/45/20 °C	822	1109		
1800	75/65/20 °C	1780	2407		
	55/45/20 °C	897	1210		
1950	75/65/20 °C	1929	2607		
	55/45/20 °C	972	1310		

Puterea termică a radiatoarelor (W) în conformitate cu EN 442 pentru parametrii 75/65/20 °C și 55/45/20 °C.

[W/m] 90/70/20 °C	1249	1691	1973	2260
coeficient n	1.3261	1.3311	1.3433	1.3440

radiator la comandă

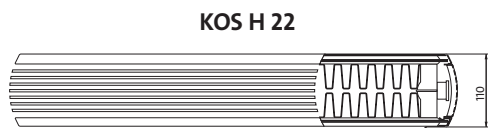

DESCRIERE: **PURMO KOS H 22 600 x 1200 L**

denumire  
tip  
înălțime  
lungime  
L: racordare la stânga (fără literă: standard, de ex.: racordare la dreapta)

lungime [mm]	parametri $t_r / t_r / t_r$	înălțime [mm]			
		400	600	750	900
450	75/65/20 °C	573	764	922	1014
	55/45/20 °C	288	378	456	494
600	75/65/20 °C	764	1018	1229	1352
	55/45/20 °C	384	503	608	659
750	75/65/20 °C	956	1273	1536	1690
	55/45/20 °C	480	629	760	824
900	75/65/20 °C	1147	1527	1843	2028
	55/45/20 °C	576	755	912	989
1050	75/65/20 °C	1338	1782	2150	2366
	55/45/20 °C	672	881	1064	1154
1200	75/65/20 °C	1529	2036	2458	2704
	55/45/20 °C	768	1006	1217	1318
1350	75/65/20 °C	1720	2291	2765	3042
	55/45/20 °C	864	1132	1369	1483
1500	75/65/20 °C	1911	2546	3072	3380
	55/45/20 °C	960	1258	1521	1648
1650	75/65/20 °C	2102	2800		
	55/45/20 °C	1056	1384		
1800	75/65/20 °C	2293	3055		
	55/45/20 °C	1152	1510		
1950	75/65/20 °C	2484	3309		
	55/45/20 °C	1248	1635		

Puterea termică a radiatoarelor (W) în conformitate cu EN 442 pentru parametrii 75/65/20 °C și 55/45/20 °C.

[W/m] 90/70/20 °C	1612	2158	2603	2879
coeficient n	1.3318	1.3635	1.3607	1.3897

radiator la comandă

# Kos H tip 33

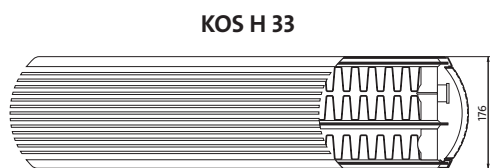
**DESCRIERE: PURMO KOS H 33 600 x 1200 L**

denumire  
tip  
înălțime  
lungime  
L: racordare la stânga (fără literă: standard, de ex.: racordare la dreapta)



lungime [mm]	parametri $t_e / t_r / t_i$	înălțime [mm]			
		400	600	750	900
450	75/65/20 °C	803	1114	1309	1471
	55/45/20 °C	405	553	646	722
600	75/65/20 °C	1070	1485	1745	1961
	55/45/20 °C	540	738	862	963
750	75/65/20 °C	1338	1856	2181	2451
	55/45/20 °C	676	922	1077	1204
900	75/65/20 °C	1606	2228	2617	2941
	55/45/20 °C	811	1107	1292	1444
1050	75/65/20 °C	1873	2599	3053	3431
	55/45/20 °C	946	1291	1508	1685
1200	75/65/20 °C	2141	2970	3490	3922
	55/45/20 °C	1081	1475	1724	1926
1350	75/65/20 °C	2408	3341	3926	4412
	55/45/20 °C	1216	1659	1939	2167
1500	75/65/20 °C	2676	3713	4362	4902
	55/45/20 °C	1351	1844	2154	2407
1650	75/65/20 °C	2944	4084		
	55/45/20 °C	1486	2029		
1800	75/65/20 °C	3211	4455		
	55/45/20 °C	1621	2213		
1950	75/65/20 °C	3479	4826		
	55/45/20 °C	1757	2397		

Puterea termică a radiatoarelor (W) în conformitate cu EN 442 pentru parametrii 75/65/20 °C și 55/45/20 °C.

[W/m] 90/70/20 °C	2252	3143	3699	4165
coeficient n	1.3222	1.3539	1.3649	1.3758

radiator la comandă





## Faro H

Radiatorul decorativ orizontal PURMO FARO H se remarcă prin panoul frontal neted cu striații orizontale decorative, cu finisare fină a muchiiilor și grilă superioară proiectată într-un stil unic.

### date tehnice

- Racorduri: 2 x G ½" jos la dreapta (la stânga pe bază de comandă)
- Presiunea de lucru: 6 bari
- Temperatura maximă: 99 °C
- Presiunea de probă: 8 bari
- Culoare: alb RAL 9016, alte culori din paleta RAL disponibile la comandă
- Montaj pe console: radiatorul are urechi de fixare pe panoul din spate
- Accesorii: radiatorul este prevăzut cu 2 console MCW-5 cu dibluri și șuruburi, ventil termostatic încorporat (la dreapta) și ventil de aerisire (la stânga).



# Faro H

montaj cu ajutorul consolei MCW-5

vedere din față

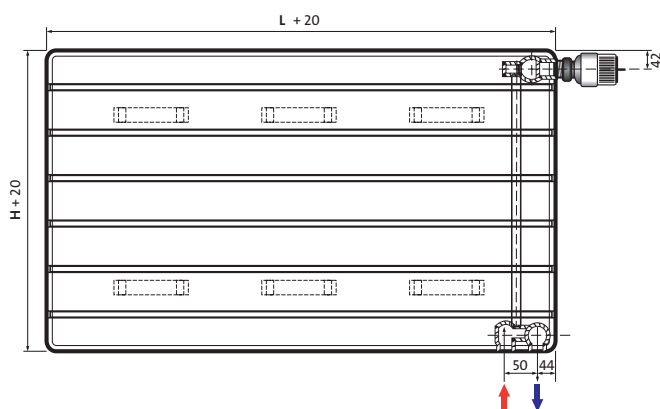

H = înălțime; L = lungime

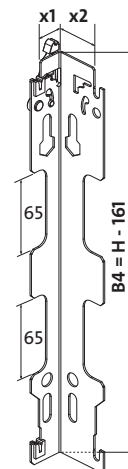
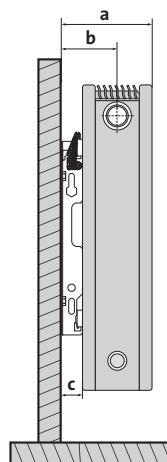

capacitate și masă

capacitate: l/m

înălțime tip	400	600	750	900
20	4,44	6,67	8,00	9,33
21	4,76	6,95	8,67	10,38
22	4,76	6,95	8,67	10,38
33	6,73	10,10	11,27	12,44

masă: kg/m

înălțime tip	400	600	750	900
20	22,83	32,50	40,19	47,89
21	26,48	37,43	46,67	56,29
22	29,24	42,67	53,52	64,38
33	42,70	62,38	77,19	92,00

numărul elementelor de fixare depinde de tipul și înălțimea radiatorului

tip	înălțime H	lungime L	2x	3x
20 / 21 / 22	400-600	< 2000	x	
		≥ 2000		x
20 / 21 / 22	750-900	< 1600	x	
		≥ 1600		x
33	400	< 2000	x	
		≥ 2000		x
33	600-900	< 1600	x	
		≥ 1600		x

Montaj pe  
latura scurtă  
x1 = 24 mm

tip FARO H 20

a : 141 mm  
b : 84 mm  
c : 30 mm

tip FARO H 21

a : 141 mm  
b : 84 mm  
c : 30 mm

tip FARO H 22

a : 141 mm  
b : 84 mm  
c : 30 mm

tip FARO H 33

a : 206 mm  
b : 84 mm  
c : 30 mm

Montaj pe  
latura lungă  
x2 = 39,5 mm

a : 157 mm  
b : 100 mm  
c : 46 mm

a : 157 mm  
b : 100 mm  
c : 46 mm

a : 157 mm  
b : 100 mm  
c : 46 mm

a : 122 mm  
b : 100 mm  
c : 46 mm

racordare recomandată

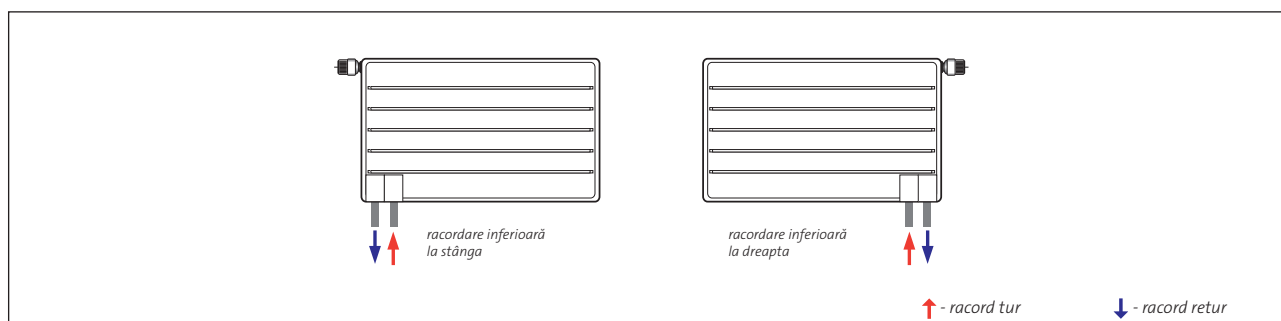

# Faro H *tip 20*

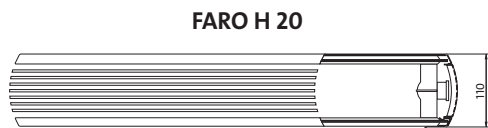
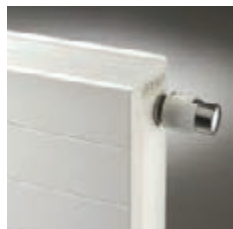

DESCRIERE: **PURMO FARO H 20 600 x 1200 L**

denumire  
tip  
înălțime  
lungime  
L: racordare la stânga (fără literă: standard, de ex.: racordare la dreapta)

lungime [mm]	parametri $t_i / t_r / t_i$	înălțime [mm]			
		400	600	750	900
450	75/65/20 °C	306	428	512	590
	55/45/20 °C	157	221	264	304
600	75/65/20 °C	407	571	683	786
	55/45/20 °C	209	295	352	405
750	75/65/20 °C	509	713	854	983
	55/45/20 °C	262	368	440	507
900	75/65/20 °C	611	856	1024	1179
	55/45/20 °C	314	442	528	608
1050	75/65/20 °C	713	999	1195	1376
	55/45/20 °C	367	515	616	709
1200	75/65/20 °C	815	1141	1366	1572
	55/45/20 °C	419	589	704	810
1350	75/65/20 °C	917	1284	1536	1769
	55/45/20 °C	471	663	792	912
1500	75/65/20 °C	1019	1427	1707	1965
	55/45/20 °C	524	736	880	1013
1650	75/65/20 °C	1120	1569		
	55/45/20 °C	576	810		
1800	75/65/20 °C	1222	1712		
	55/45/20 °C	628	883		
1950	75/65/20 °C	1324	1854		
	55/45/20 °C	681	957		

Puterea termică a radiatoarelor (W) în conformitate cu EN 442 pentru parametrii 75/65/20 °C și 55/45/20 °C.

[W/m] 90/70/20 °C coeficient n	852 1.2870	1192 1.2801	1427 1.2812	1643 1.2823
-----------------------------------	---------------	----------------	----------------	----------------

radiator la comandă

# Faro H *tip 21*

**DESCRIERE: PURMO FARO H 21 600 x 1200 L**

denumire  
tip  
înălțime  
lungime  
L: racordare la stânga (fără literă: standard, de ex.: racordare la dreapta)



lungime [mm]	parametri $t_i / t_r / t_i$	înălțime [mm]			
		400	600	750	900
450	75/65/20 °C	445	602	701	802
	55/45/20 °C	224	303	350	400
600	75/65/20 °C	593	802	934	1070
	55/45/20 °C	299	403	466	534
750	75/65/20 °C	742	1003	1168	1337
	55/45/20 °C	374	504	583	667
900	75/65/20 °C	890	1203	1401	1605
	55/45/20 °C	448	605	700	801
1050	75/65/20 °C	1038	1404	1635	1872
	55/45/20 °C	523	706	817	935
1200	75/65/20 °C	1187	1604	1868	2140
	55/45/20 °C	598	806	933	1068
1350	75/65/20 °C	1335	1805	2102	2407
	55/45/20 °C	673	907	1049	1202
1500	75/65/20 °C	1484	2006	2336	2675
	55/45/20 °C	748	1008	1167	1335
1650	75/65/20 °C	1632	2206		
	55/45/20 °C	822	1109		
1800	75/65/20 °C	1780	2407		
	55/45/20 °C	897	1210		
1950	75/65/20 °C	1929	2607		
	55/45/20 °C	972	1310		

Puterea termică a radiatoarelor (W) în conformitate cu EN 442 pentru parametrii 75/65/20 °C și 55/45/20 °C.

[W/m] 90/70/20 °C	1249	1691	1973	2260
coeficient n	1.3261	1.3311	1.3433	1.3440

radiator la comandă

# Faro H *tip 22*

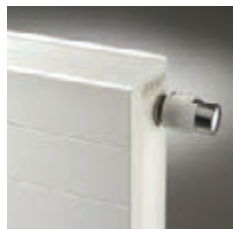

DESCRIERE: **PURMO FARO H 22 600 x 1200 L**

denumire  
tip  
înălțime  
lungime  
L: racordare la stânga (fără literă: standard, de ex.: racordare la dreapta)

lungime [mm]	parametri $t_e / t_r / t_i$	înălțime [mm]			
		400	600	750	900
450	75/65/20 °C	573	764	922	1014
	55/45/20 °C	288	378	456	494
600	75/65/20 °C	764	1018	1229	1352
	55/45/20 °C	384	503	608	659
750	75/65/20 °C	956	1273	1536	1690
	55/45/20 °C	480	629	760	824
900	75/65/20 °C	1147	1527	1843	2028
	55/45/20 °C	576	755	912	989
1050	75/65/20 °C	1338	1782	2150	2366
	55/45/20 °C	672	881	1064	1154
1200	75/65/20 °C	1529	2036	2458	2704
	55/45/20 °C	768	1006	1217	1318
1350	75/65/20 °C	1720	2291	2765	3042
	55/45/20 °C	864	1132	1369	1483
1500	75/65/20 °C	1911	2546	3072	3380
	55/45/20 °C	960	1258	1521	1648
1650	75/65/20 °C	2102	2800		
	55/45/20 °C	1056	1384		
1800	75/65/20 °C	2293	3055		
	55/45/20 °C	1152	1510		
1950	75/65/20 °C	2484	3309		
	55/45/20 °C	1248	1635		

Puterea termică a radiatoarelor (W) în conformitate cu EN 442 pentru parametrii 75/65/20 °C și 55/45/20 °C.

[W/m] 90/70/20 °C coeficient n	1612 1.3318	2158 1.3635	2603 1.3607	2879 1.3897
-----------------------------------	----------------	----------------	----------------	----------------

radiator la comandă

# Faro H *tip 33*

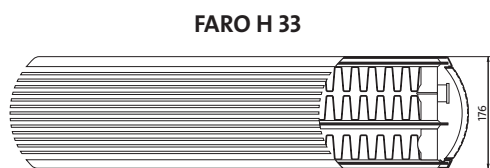
**DESCRIERE: PURMO FARO H 33 600 x 1200 L**

denumire  
tip  
înălțime  
lungime  
L: racordare la stânga (fără literă: standard, de ex.: racordare la dreapta)



lungime [mm]	parametri $t_e / t_r / t_i$	înălțime [mm]			
		400	600	750	900
450	75/65/20 °C	803	1114	1309	1471
	55/45/20 °C	405	553	646	722
600	75/65/20 °C	1070	1485	1745	1961
	55/45/20 °C	540	738	862	963
750	75/65/20 °C	1338	1856	2181	2451
	55/45/20 °C	676	922	1077	1204
900	75/65/20 °C	1606	2228	2617	2941
	55/45/20 °C	811	1107	1292	1444
1050	75/65/20 °C	1873	2599	3053	3431
	55/45/20 °C	946	1291	1508	1685
1200	75/65/20 °C	2141	2970	3490	3922
	55/45/20 °C	1081	1475	1724	1926
1350	75/65/20 °C	2408	3341	3926	4412
	55/45/20 °C	1216	1659	1939	2167
1500	75/65/20 °C	2676	3713	4362	4902
	55/45/20 °C	1351	1844	2154	2407
1650	75/65/20 °C	2944	4084		
	55/45/20 °C	1486	2029		
1800	75/65/20 °C	3211	4455		
	55/45/20 °C	1621	2213		
1950	75/65/20 °C	3479	4826		
	55/45/20 °C	1757	2397		

Puterea termică a radiatoarelor (W) în conformitate cu EN 442 pentru parametrii 75/65/20 °C și 55/45/20 °C.

[W/m] 90/70/20 °C	2252	3143	3699	4165
coeficient n	1.3222	1.3539	1.3649	1.3758

radiator la comandă

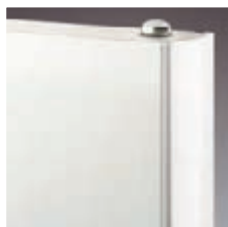

## Kos V

Radiatorul decorativ vertical PURMO KOS V se remarcă prin panoul frontal neted, cu finisare fină a muchilor. Kos V are protecții laterale ușor curbate și netede.

- Racorduri: 4 x G ½ " jos, 2 x G ½ " sus
- Presiunea de lucru: 6 bari
- Temperatura maximă: 99 °C
- Presiunea de probă: 8 bari
- Culoare: alb RAL 9016, alte culori din paleta RAL disponibile la comandă
- Posibilități multiple de montaj (median jos sau sus, lateral jos sau sus)
- Accesorii: console de fixare, dop, ventil de aerisire în dotare.

### distanțe de montaj

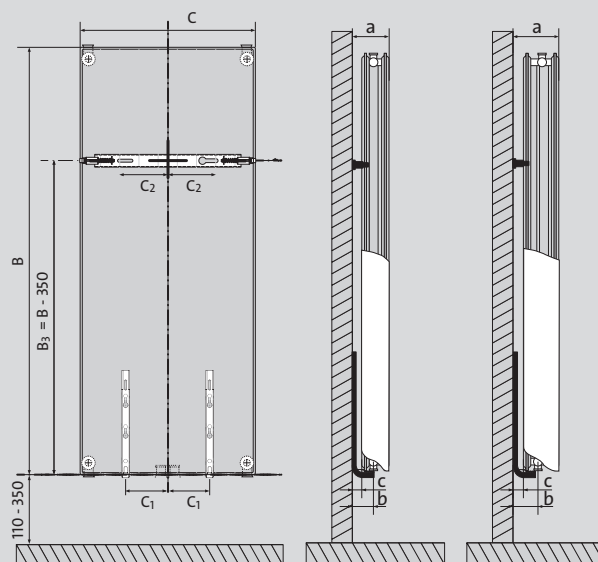
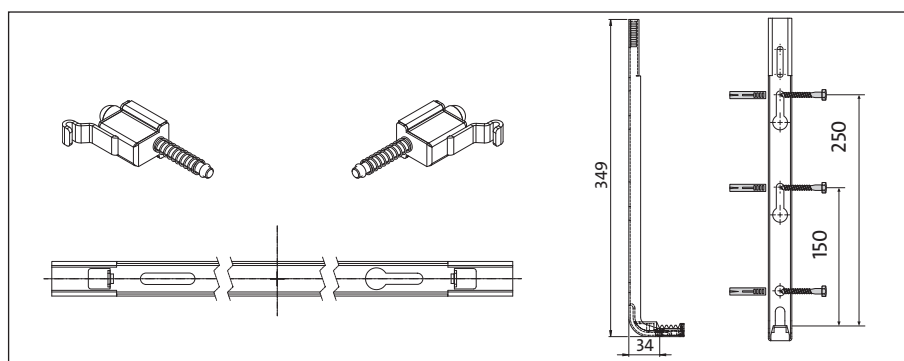

	tip KOSV 21				tip KOSV 22	
<b>C</b>	300	450	600	750	<b>a</b> : 111 mm	<b>a</b> : 136 mm
<b>C<sub>1</sub></b>	75	100	175	250	<b>b</b> : 67 mm	<b>b</b> : 67 mm
<b>C<sub>2</sub></b>	50	125	200	275	<b>c</b> : 27 mm	<b>c</b> : 27 mm



# Kos V tip 21 și tip 22

## vedere de jos

tip KOS V 21

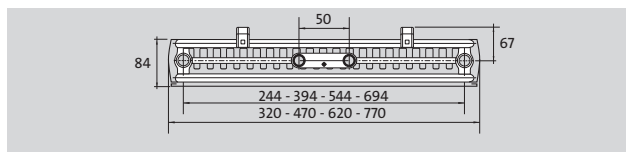

tip KOS V 22

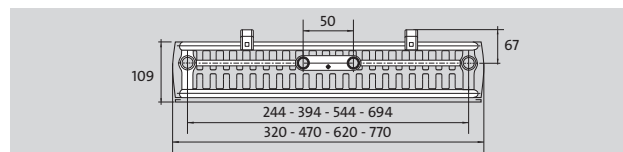

Pentru tipul 22 racordurile sunt asimetrice față de panourile radiatorului.

### DESCRIERE: PURMO KOS V 21 1800 x 600

denumire \_\_\_\_\_  
tip \_\_\_\_\_  
înălțime \_\_\_\_\_  
lungime \_\_\_\_\_

### DESCRIERE: PURMO KOS V 22 1800 x 600

denumire \_\_\_\_\_  
tip \_\_\_\_\_  
înălțime \_\_\_\_\_  
lungime \_\_\_\_\_

lungime [mm]	parametri t <sub>i</sub> / t <sub>r</sub> / t <sub>i</sub>	înălțime			
		1500	1800	1950	2100
300	75/65/20 °C	850	886	936	978
	55/45/20 °C	433	448	472	491
450	75/65/20 °C	1206	1329	1405	1468
	55/45/20 °C	615	672	709	737
600	75/65/20 °C	1563	1772	1873	1957
	55/45/20 °C	798	896	945	983
750	75/65/20 °C		2215	2341	2446
	55/45/20 °C		1121	1181	1228

lungime [mm]	parametri t <sub>i</sub> / t <sub>r</sub> / t <sub>i</sub>	înălțime			
		1500	1800	1950	2100
300	75/65/20 °C	992	1046	1103	1161
	55/45/20 °C	510	524	528	583
450	75/65/20 °C	1436	1569	1654	1742
	55/45/20 °C	734	785	792	874
600	75/65/20 °C	1880	2092	2205	2323
	55/45/20 °C	956	1047	1055	1166
750	75/65/20 °C		2615	2756	2903
	55/45/20 °C		1309	1319	1457

[W/m] 90/70/20 °C	3382	3727	3942	4125
coeficient n	1.3150	1.3192	1.3231	1.3327

[W/m] 90/70/20 °C	4035	4415	4725	4898
coeficient n	1.3241	1.3387	1.4255	1.3343

Kos V inox	lungime [mm]	înălțime [mm]	coeficient n	masă (kg)	capacitate (l)	75/65/20 °C	55/45/20 °C
KOS V 21 1800 450 INOX	450	1800	1,3308	45,10	10,10	1183	595
KOS V 21 1950 600 INOX	600	1950	1,3600	64,20	14,30	1601	793
KOS V 21 2100 750 INOX	750	2100	1,3693	83,60	18,30	2095	1032

radiator la comandă

Puterea termică a radiatoarelor (W) în conformitate cu EN 442 pentru parametrii 75/65/20 °C și 55/45/20 °C.

## capacitate și masă

capacitate: l/m

tip \ înălțime	1500	1800	1950	2100
21	15,19	21,47	23,47	25,33
22	15,25	21,73	24,13	25,47

masă: kg/m

tip \ înălțime	1500	1800	1950	2100
21	88,35	100,27	109,33	117,07
22	99,03	111,60	123,73	130,93

## racordare recomandată

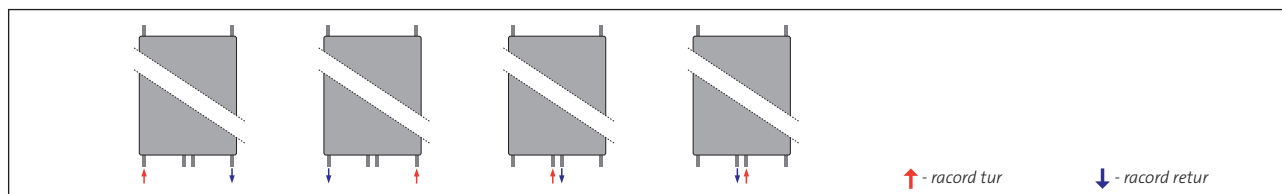

## accesorii

descriere	tip	dimensiuni	cod comandă
 <b>suport prosop</b> pentru radiatoarele PURMO Kos V. Fabricat din oțel inoxidabil mat.		300 mm	AZ14BTKF00030000
		450 mm	AZ14BTKF00045000
		600 mm	AZ14BTKF00060000
		750 mm	AZ14BTKF00075000



## Faro V

Radiatorul decorativ vertical PURMO FARO V se remarcă prin panoul frontal neted cu striații verticale stilizate, cu finisare fină a muchiiilor și protecții laterale elegante. Faro V este ideal pentru accentuarea stilului de amenajare interioară caracterizat prin linii verticale.

- Racorduri: 4 x G ½ " jos, 2 x G ½ " sus
- Presiunea de lucru: 6 bari
- Temperatura maximă: 99 °C
- Presiunea de probă: 8 bari
- Culoare: alb RAL 9016, alte culori din paleta RAL disponibile la comandă
- Posibilități multiple de montaj (median de jos sau sus, lateral de jos sau sus)
- Accesorii: console de fixare, dop, ventil de aerisire în dotare.

### distanțe de montaj

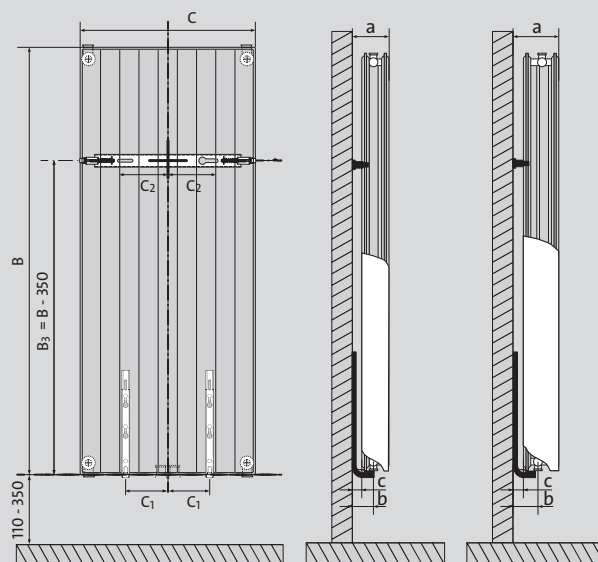
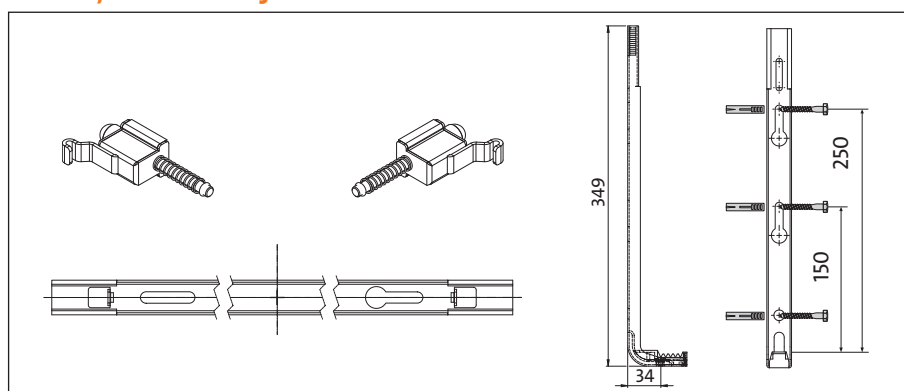

	tip FAV 21				tip FAV 22			
<b>C</b>	300	450	600	750	<b>a</b> :	111 mm	<b>a</b> :	136 mm
<b>C<sub>1</sub></b>	75	100	175	250	<b>b</b> :	67 mm	<b>b</b> :	67 mm
<b>C<sub>2</sub></b>	50	125	200	275	<b>c</b> :	27 mm	<b>c</b> :	27 mm

# Faro V tip 21 și tip 22

## vedere de jos

tip FARO V 21

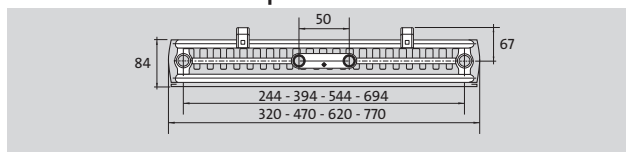

tip FARO V 22

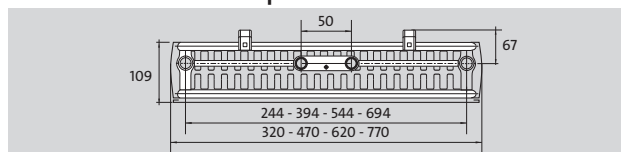

Pentru tipul 22 racordurile sunt asimetrice față de panourile radiatorului.

**DESCRIERE: PURMO FARO V 21 1800 x 600**



**DESCRIERE: PURMO FARO V 22 1800 x 600**



lungime [mm]	parametri t <sub>c</sub> / t <sub>r</sub> / t <sub>i</sub>	înălțime			
		1500	1800	1950	2100
300	75/65/20 °C	850	886	936	978
	55/45/20 °C	433	448	472	491
450	75/65/20 °C	1206	1329	1405	1468
	55/45/20 °C	615	672	709	737
600	75/65/20 °C	1563	1772	1873	1957
	55/45/20 °C	798	896	945	983
750	75/65/20 °C		2215	2341	2446
	55/45/20 °C		1121	1181	1228

lungime [mm]	parametri t <sub>c</sub> / t <sub>r</sub> / t <sub>i</sub>	înălțime			
		1500	1800	1950	2100
300	75/65/20 °C	992	1046	1103	1161
	55/45/20 °C	510	524	528	583
450	75/65/20 °C	1436	1569	1654	1742
	55/45/20 °C	734	785	792	874
600	75/65/20 °C	1880	2092	2205	2323
	55/45/20 °C	956	1047	1055	1166
750	75/65/20 °C		2615	2756	2903
	55/45/20 °C		1309	1319	1457

[W/m] 90/70/20 °C	3382	3727	3942	4125
coeficient n	1.3150	1.3192	1.3231	1.3327

[W/m] 90/70/20 °C	4035	4415	4725	4898
coeficient n	1.3241	1.3387	1.4255	1.3343

Faro V inox	lungime [mm]	înălțime [mm]	coeficient n	masă (kg)	capacitate (l)	75/65/20 °C	55/45/20 °C
FARO V 21 1800 450 INOX	450	1800	1,3308	45,10	10,10	1183	595
FARO V 21 1950 600 INOX	600	1950	1,3600	64,20	14,30	1601	793
FARO V 21 2100 750 INOX	750	2100	1,3693	83,60	18,30	2095	1032

radiator la comandă

Puterea termică a radiatoarelor (W) în conformitate cu EN 442 pentru parametrii 75/65/20 °C și 55/45/20 °C.

## capacitate și masă

capacitate: l/m

tip \ înălțime	1500	1800	1950	2100
21	15,19	21,47	23,47	25,33
22	15,25	21,73	24,13	25,47

masă: kg/m

tip \ înălțime	1500	1800	1950	2100
21	88,35	100,27	109,33	117,07
22	99,03	111,60	123,73	130,93

## racordare recomandată

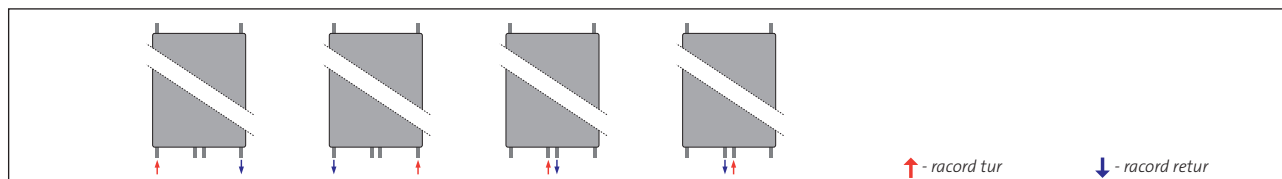

## accesorii

descriere	tip	dimensiuni	cod comandă
 <b>suport prosop</b> pentru radiatoarele PURMO Faro V. Fabricat din oțel inoxidabil mat.		300 mm	AZ14BTKF00030000
		450 mm	AZ14BTKF00045000
		600 mm	AZ14BTKF00060000
		750 mm	AZ14BTKF00075000



## Tinos V

Radiatorul decorativ vertical PURMO TINOS V se remarcă prin marginile drepte, clar definite, și panoul neted și unitar. Tinos este disponibil în model simplu (tipul 11) sau dublu (tipul 21). Versiunea simplă are doar 73 mm adâncime și o distanță totală de la perete până la partea frontală a radiatorului de numai 83 mm.

### date tehnice

- Racorduri: 4 x G ½ " jos, 2 x G ½ " sus
- Presiunea de lucru: 6 bari
- Temperatura maximă: 99°C
- Presiunea de probă: 8 bari
- Posibilități multiple de montaj (median inferior sau superior, lateral inferior sau superior)

### racordare recomandată

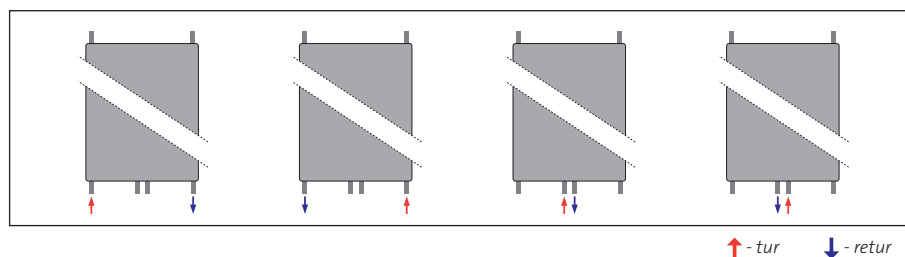

# Tinos V

## dimensiuni

tip 11 (325)

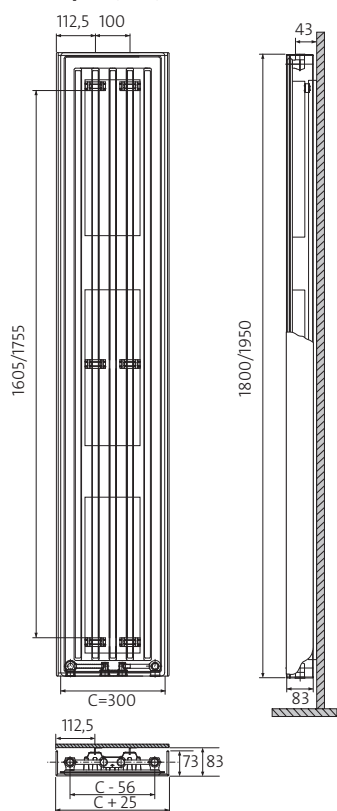

tip 11 (475/625/775)

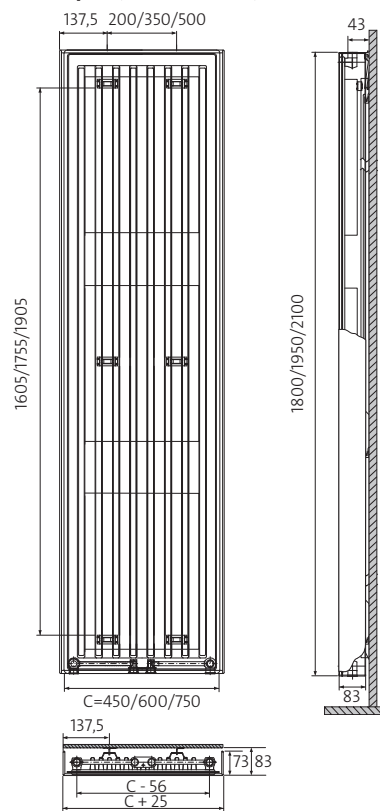

consolă  
MCW-V



tip 21 (325)

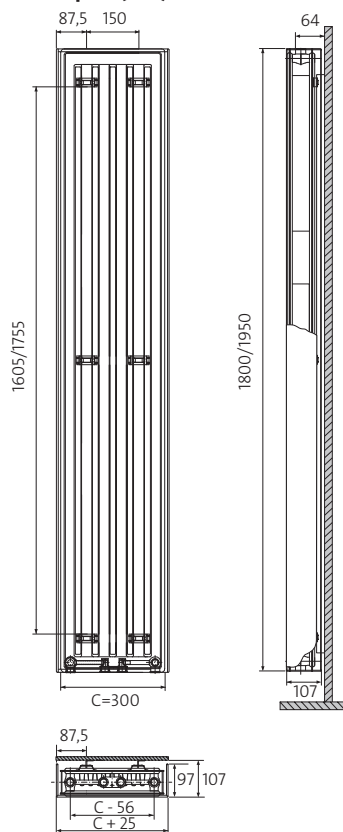

tip 21 (475/625/775)

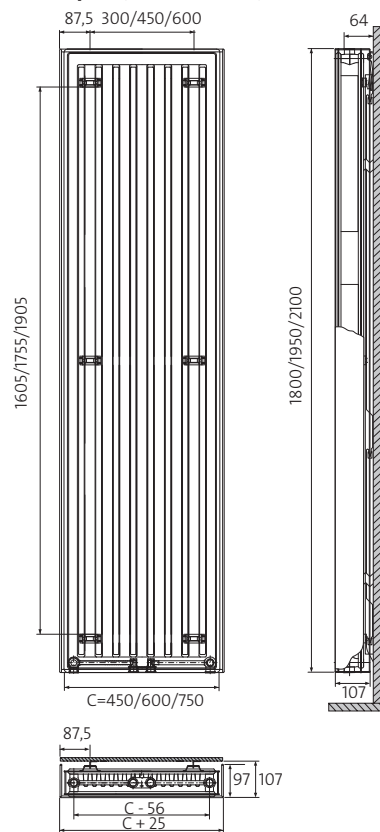

consolă  
MCW-V



Dimensiuni în mm

# Tinos V tip 11



**TINOS V 11**

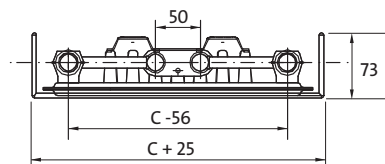

DESCRIERE: **TINOS V 11 1800 x 325**

denumire  
tip  
înălțime  
lungime

lungime [mm]	parametri $t_t / t_r / t_i$	înălțime		
		1800	1950	2100
		[W]	[W]	[W]
<b>325</b> (C=300)	<b>75/65/20 °C</b> 55/45/20 °C	<b>653</b> 339	<b>720</b> 382	
<b>475</b> (C=450)	<b>75/65/20 °C</b> 55/45/20 °C	<b>976</b> 509	<b>1056</b> 549	
<b>625</b> (C=600)	<b>75/65/20 °C</b> 55/45/20 °C	<b>1298</b> 678	<b>1393</b> 710	<b>1429</b> 752
<b>775</b> (C=750)	<b>75/65/20 °C</b> 55/45/20 °C		<b>1729</b> 863	<b>1749</b> 915
<b>coeficient n lungime: 325</b>		<b>1,2810</b>	<b>1,2418</b>	
<b>475</b>		<b>1,2761</b>	<b>1,2811</b>	
<b>625</b>		<b>1,2711</b>	<b>1,3205</b>	<b>1,2575</b>
<b>775</b>			<b>1,3598</b>	<b>1,2685</b>

radiator la comandă

Puterea termică a radiatoarelor (W) în conformitate cu EN 442 pentru parametrii 75/65/20 °C și 55/45/20 °C.

## capacitate și masă

volum : l/m		înălțime		
tip	înălțime	1800	1950	2100
<b>325</b>		3,50	3,80	
<b>475</b>		5,25	5,47	
<b>625</b>		7,00	7,13	8,12
<b>775</b>			8,80	10,15

masă : kg/m		înălțime		
tip	înălțime	1800	1950	2100
<b>325</b>		21,00	23,20	
<b>475</b>		30,37	33,88	
<b>625</b>		39,73	44,57	47,75
<b>775</b>			55,25	59,20

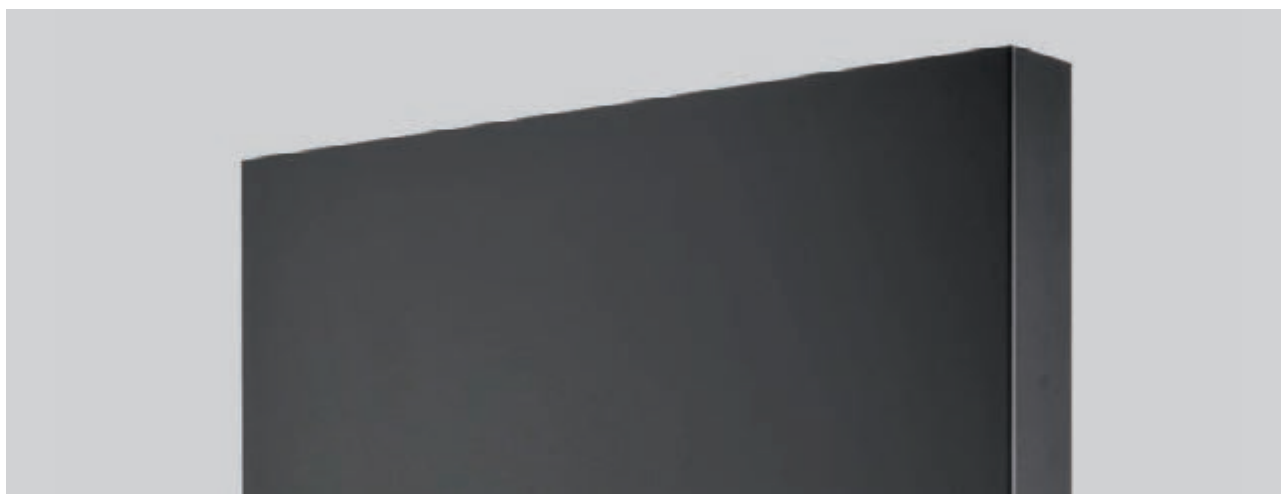

# Tinos V *tip 21*

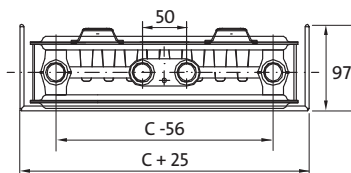
**TINOS V 21**

**DESCRIERE: TINOS V 21 1800 x 325**

denumire  
tip  
înălțime  
lungime



lungime [mm]	parametri $t_t / t_r / t_i$	înălțime		
		1800	1950	2100
		[W]	[W]	[W]
<b>325</b> (C=300)	<b>75/65/20 °C</b> 55/45/20 °C	<b>886</b> 452	<b>936</b> 476	
<b>475</b> (C=450)	<b>75/65/20 °C</b> 55/45/20 °C	<b>1329</b> 677	<b>1405</b> 715	
<b>625</b> (C=600)	<b>75/65/20 °C</b> 55/45/20 °C	<b>1772</b> 903	<b>1873</b> 953	<b>1957</b> 991
<b>775</b> (C=750)	<b>75/65/20 °C</b> 55/45/20 °C		<b>2341</b> 1191	<b>2446</b> 1238
<b>coeficient n lungime: 325</b>		<b>1,3192</b>	<b>1,3231</b>	
<b>475</b>		<b>1,3192</b>	<b>1,3231</b>	
<b>625</b>		<b>1,3192</b>	<b>1,3231</b>	<b>1,3327</b>
<b>775</b>			<b>1,3231</b>	<b>1,3327</b>

radiator la comandă

Puterea termică a radiatoarelor (W) în conformitate cu EN 442 pentru parametrii 75/65/20 °C și 55/45/20 °C.

## capacitate și masă

**volum : l/m**

tip \ înălțime	1800	1950	2100
<b>325</b>	6,44	7,24	
<b>475</b>	9,66	10,86	
<b>625</b>	12,88	14,48	15,28
<b>775</b>		18,10	19,10

**masă : kg/m**

tip \ înălțime	1800	1950	2100
<b>325</b>	30,08	32,80	
<b>475</b>	45,12	49,20	
<b>625</b>	60,16	65,60	70,24
<b>775</b>		82,00	87,80

## accesorii

descriere	tip	dimensiuni	cod comandă
<b>suport prosop</b> pentru radiatoarele PURMO Tinos V Fabricat din oțel inoxidabil mat.	11	325 mm	AZ14BTTLT1132500
	11	475 mm	AZ14BTTLT1147500
	11	625 mm	AZ14BTTLT1162500
	11	775 mm	AZ14BTTLT1177500
	21	325 mm	AZ14BTTOT2132500
	21	475 mm	AZ14BTTOT2147500
	21	625 mm	AZ14BTTOT2162500
	21	775 mm	AZ14BTTOT2177500





## Paros V

Radiatorul decorativ vertical PURMO PAROS V se remarcă prin marginile fine, ușor rotunjite, și panoul neted și unitar. Radiatorul Paros este disponibil în model simplu (tipul 11) sau dublu (tipul 21). Versiunea simplă are doar 73 mm adâncime și o distanță totală de la perete până la partea frontală a radiatorului de numai 83 mm.

### date tehnice

- Racorduri: 4 x G ½ " jos, 2 x G ½ " sus
- Presiunea de lucru: 6 bari
- Temperatura maximă: 99°C
- Presiunea de probă: 8 bari
- Posibilități multiple de montaj (median inferior sau superior, lateral inferior sau superior)

### racordare recomandată

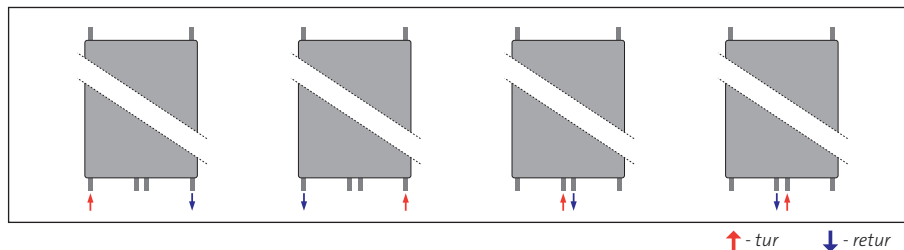



# Paros V

## dimensiuni

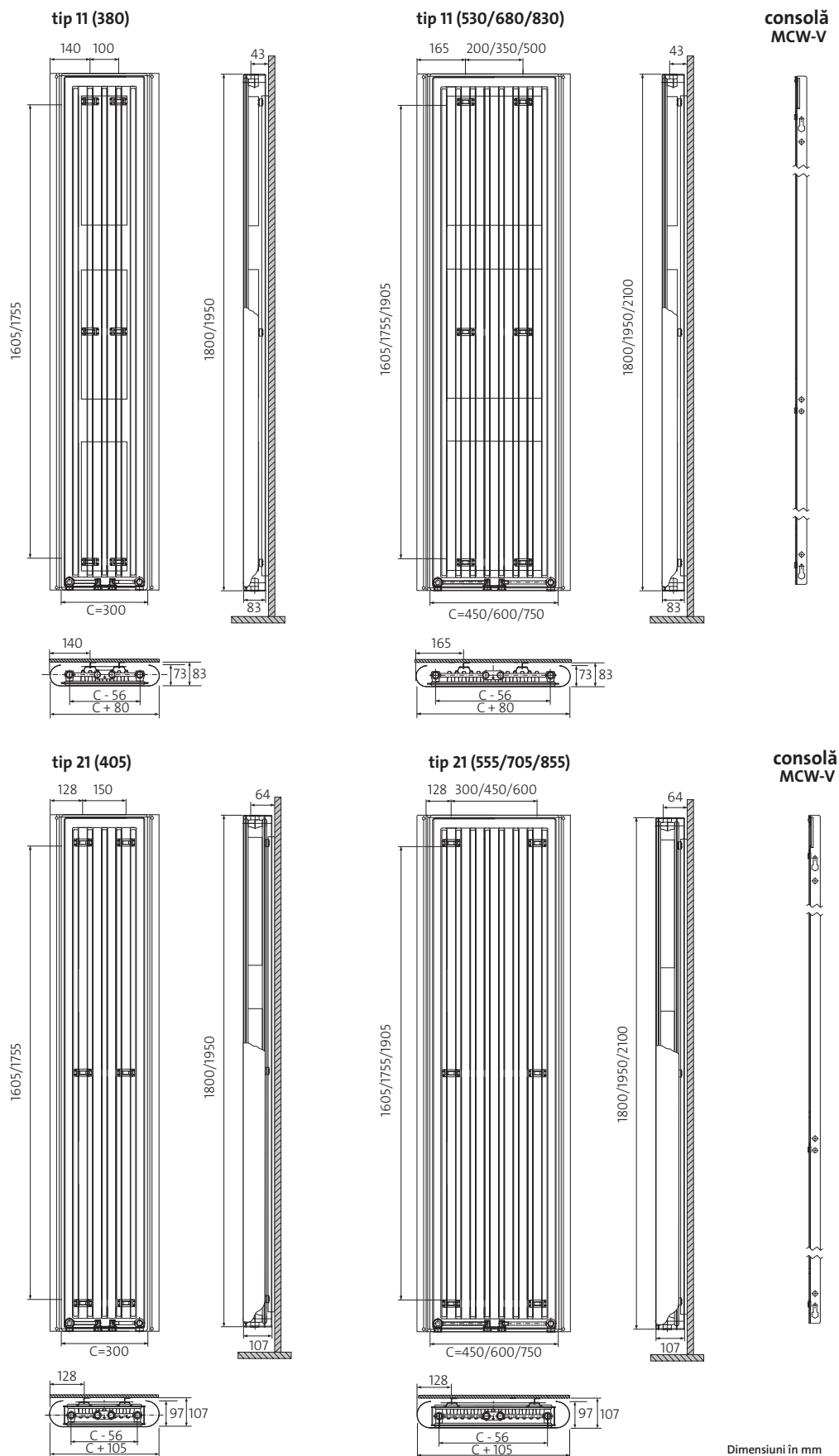

Dimensiuni in mm



**PAROS V 11**

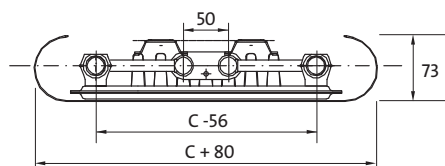

DESCRIERE: **PAROS V 11 1800 x 380**

denumire

tip

înălțime

lungime

lungime [mm]	parametri $t_t / t_r / t_i$	înălțime		
		1800	1950	2100
		[W]	[W]	[W]
<b>380</b> (C=300)	<b>75/65/20 °C</b> 55/45/20 °C	<b>653</b> 339	<b>720</b> 382	
<b>530</b> (C=450)	<b>75/65/20 °C</b> 55/45/20 °C	<b>976</b> 509	<b>1056</b> 549	
<b>680</b> (C=600)	<b>75/65/20 °C</b> 55/45/20 °C	<b>1298</b> 678	<b>1393</b> 710	<b>1429</b> 752
<b>830</b> (C=750)	<b>75/65/20 °C</b> 55/45/20 °C		<b>1729</b> 863	<b>1749</b> 915
<b>coeficient n lungime: 380</b>		<b>1,2810</b>	<b>1,2418</b>	
<b>530</b>		<b>1,2761</b>	<b>1,2811</b>	
<b>680</b>		<b>1,2711</b>	<b>1,3205</b>	<b>1,2575</b>
<b>830</b>			<b>1,3598</b>	<b>1,2685</b>

 radiator la comandă

Puterea termică a radiatoarelor (W) în conformitate cu EN 442 pentru parametrii 75/65/20 °C și 55/45/20 °C.

## capacitate și masă

volum : l/m		înălțime		
tip	înălțime	1800	1950	2100
<b>380</b>		3,50	3,80	
<b>530</b>		5,25	5,47	
<b>680</b>		7,00	7,13	8,12
<b>830</b>			8,80	10,15

masă : kg/m		înălțime		
tip	înălțime	1800	1950	2100
<b>380</b>		21,00	23,20	
<b>530</b>		30,37	33,88	
<b>680</b>		39,73	44,57	47,75
<b>830</b>			55,25	59,20



# Paros V tip 21

**RADIATOARE  
DECORATIVE**

PAROS V 21

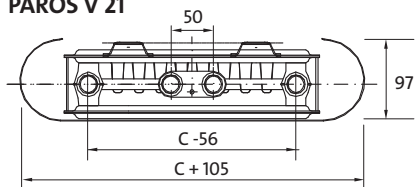

DESCRIERE: **PAROS V 21 1800 x 405**

denumire  
tip  
înălțime  
lungime



lungime [mm]	parametri $t_t / t_r / t_i$	înălțime		
		1800	1950	2100
		[W]	[W]	[W]
<b>405</b> (C=300)	<b>75/65/20 °C</b> 55/45/20 °C	<b>886</b> 452	<b>936</b> 476	
<b>555</b> (C=450)	<b>75/65/20 °C</b> 55/45/20 °C	<b>1329</b> 677	<b>1405</b> 715	
<b>705</b> (C=600)	<b>75/65/20 °C</b> 55/45/20 °C	<b>1772</b> 903	<b>1873</b> 953	<b>1957</b> 991
<b>855</b> (C=750)	<b>75/65/20 °C</b> 55/45/20 °C		<b>2341</b> 1191	<b>2446</b> 1238
<b>coeficient n lungime: 405</b>		<b>1,3192</b>	<b>1,3231</b>	
<b>555</b>		<b>1,3192</b>	<b>1,3231</b>	
<b>705</b>		<b>1,3192</b>	<b>1,3231</b>	<b>1,3327</b>
<b>855</b>			<b>1,3231</b>	<b>1,3327</b>

Puterea termică a radiatoarelor (W) în conformitate cu EN 442 pentru parametrii 75/65/20 °C și 55/45/20 °C.

## capacitate și masă

volum : l/m

tip \ înălțime	1800	1950	2100
<b>405</b>	6,44	7,24	
<b>555</b>	9,66	10,86	
<b>705</b>	12,88	14,48	15,28
<b>855</b>		18,10	19,10

masă: kg/m

tip \ înălțime	1800	1950	2100
<b>405</b>	30,08	32,80	
<b>555</b>	45,12	49,20	
<b>705</b>	60,16	65,60	70,24
<b>855</b>		82,00	87,80

## accesorii

descriere	tip	dimensiuni	cod comandă
 <b>suport prosop</b> pentru radiatoarele PURMO Paros V Fabricat din oțel inoxidabil mat.	11	380 mm	AZ14BTPST1138000
	11	530 mm	AZ14BTPST1153000
	11	680 mm	AZ14BTPST1168000
	11	830 mm	AZ14BTPST1183000
	21	380 mm	AZ14BTPOT2140500
	21	530 mm	AZ14BTPOT2155500
	21	680 mm	AZ14BTPOT2170500
	21	830 mm	AZ14BTPOT2185500



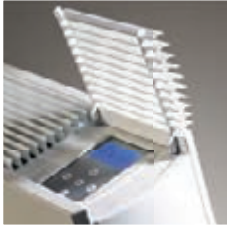

## Vido

Ventiloconvectorul în carcasă de radiator PURMO VIDO a fost creat pentru a oferi atât căldură confortabilă în mijlocul iernii, cât și răcoare reconfortantă în zilele călduroase de vară. Sistemul electronic de control integrat reglează parametrii acestui emițător de încălzire/răcire pentru a oferi confort termic optim în orice încăpere.

### date tehnice

- Lungime: 800, 1000, 1200, 1400, 1600 mm
- Înălțime: 595 mm
- Adâncime: 153 mm
- Material schimbător de căldură: conducte din cupru cu lamele din aluminiu
- Material carcasă: alb RAL 9016, tablă din oțel zincat
- Racorduri: - variantă două țevi 2 x GW 3/4" - filet interior  
- variantă patru țevi 4 x GW 3/4" - filet interior
- Presiune de lucru: 10 bar
- Temperatură maximă: 110 °C
- Presiune de probă: 13 bar
- Accesorii: 4 șuruburi și dibluri pentru montarea pe perete



- Echipament ventiloconvector: senzor de temperatură de contact pentru încălzire/răcire medie în sistem, senzor de temperatură a aerului din încăpere
- Echipament opțional: valvă de control cu trei căi și balanță cu circuit independent de presiune și alimentare 230 V
- Echipament electric standard: tablou de distribuție pentru conectarea la rețeaua de curent electric și a echipamentului auxiliar (un modul cu ventilatoare centrifugale pornite de un motor de 230 V/50 Hz, o valvă opțională de control cu alimentare sau sistem de control BMS)
- Echipament electronic standard: control electronic cu programe periodice pentru operare în sistem simplificat sau extins

#### ATENȚIE:

Acest dispozitiv este livrat cu cabluri electrice de testare în fabrică ce trebuie înlocuite cu cabluri adecvate de funcționare cu secțiune transversală de 0,75 mm<sup>2</sup>.

dimensiuni

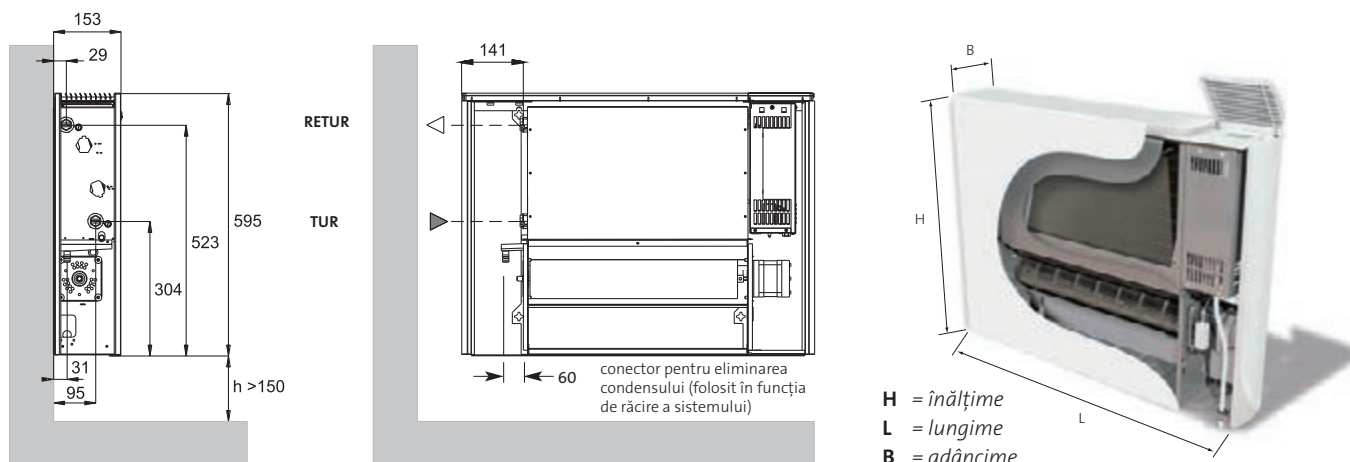

Date tehnice, versiune 2 conducte (model BC/BN/FC/FN)

Model	Viteza ventilatorului*	Putere de încălzire (Watt)								Putere de răcire (Watt)	
		Debit (l/h)	ΔT20	ΔT25	ΔT30	ΔT35	ΔT40	ΔT45	ΔT50	Parametri 7-12-27	
										Total	Sensibil
2-080	Min	341	738	940	1146	1355	1567	1781	1997	707	527
	Max	341	1360	1733	2113	2499	2889	3284	3682	1648	1227
2-100	Min	450	1012	1289	1572	1859	2149	2443	2739	1011	753
	Max	450	1892	2412	2941	3477	4020	4569	5124	2304	1716
2-120	Min	600	1214	1548	1887	2231	2580	2932	3288	1520	931
	Max	600	2409	3070	3743	4425	5117	5815	6521	2918	2173
2-140	Min	700	1428	1820	2219	2624	3034	3449	3867	1490	1110
	Max	700	2916	3716	4531	5357	6194	7040	7894	3533	2631
2-160	Min	800	1647	2099	2560	3027	3499	3977	4460	1729	1288
	Max	800	3422	4362	5318	6288	7270	8263	9266	4147	3088

Pentru BTU multiplicați Watt cu 3,412

Umiditate relativă: răcire sensibilă la 50%

Date tehnice, versiune 4 conducte (model BC/BN/FC/FN)

Model	Viteza ventilatorului*	Putere de încălzire (Watt)								Putere de răcire (Watt)		
		Debit (l/h)	ΔT20	ΔT25	ΔT30	ΔT35	ΔT40	ΔT45	ΔT50	Parametri 7-12-27		
										Debit (l/h)	Total	Sensibil
4-080	Min	300	517	658	802	949	1097	1247	1398	350	672	501
	Max	300	952	1213	1479	1749	2022	2299	2577	350	1566	1166
4-100	Min	350	708	902	1100	1301	1504	1710	1917	450	960	715
	Max	350	1324	1688	2059	2334	2814	3198	3587	450	2189	1630
4-120	Min	400	850	1084	1321	1562	1806	2052	2302	600	1444	884
	Max	400	1686	2149	2620	3098	3582	4071	4565	600	2772	2064
4-140	Min	450	1000	1274	1553	1837	2124	2414	2707	700	1416	1055
	Max	450	2041	2601	3172	3750	4336	4928	5526	700	3356	2499
4-160	Min	500	1153	1469	1792	2119	2449	2784	3122	800	1643	1224
	Max	500	2395	3053	3723	4402	5089	5784	6486	800	3940	2934

Pentru BTU multiplicați Watt cu 3,412

Umiditate relativă: răcire sensibilă la 50%

\* Puterile indicate în funcție de viteza ventilatorului pentru modelele BC/FC pot diferi în cazul folosirii unui sistem extern de comandă.

		Viteza ventilatorului*	Model				
			K080	K100	K120	K140	K160
<b>Dimensiuni</b>	Înălțime (mm)	-	600	600	600	600	600
	Adâncime (mm)	-	153	153	153	153	153
	Lungime (mm)	-	800	1000	1200	1400	1600
<b>Niveluri de zgomot*</b>	Presiune acustică (dBA) (la 2.5m)	Min	20.9	22.5	20.9	21.1	21.9
		Max	39.9	42.0	41.2	44.9	43.3
	Putere acustică (dBA)	Min	33.8	35.4	33.8	34.0	34.8
		Max	52.8	59.9	54.1	57.8	56.2
<b>Putere motor (W)</b>		Min	3.5	3.6	3.8	4.5	4.6
		Max	13	18.5	23	30	35
<b>Greutate și volum apă†</b>	Volum apă versiune 2 conducte (l)	-	0.66	0.92	1.19	1.45	1.72
	Volum apă versiune 4 conducte (l)	-	0.33	0.46	0.6	0.73	0.86
	Greutate fără ambalaj versiune 2 conducte (kg)	-	22.8	27.7	32.5	37.5	42.6
	Greutate fără ambalaj versiune 4 conducte (kg)	-	24.8	30.1	35.3	40.7	46.2
		Debit (l/h)	Model				
			K080	K100	K120	K140	K160
<b>Debite / Pierderi de presiune</b>	Pierdere presiune ( kPa) Versiune 2 conducte încălzire/ răcire & versiune 4 conducte răcire	100	0.7	1	1.4	1.6	1.9
		150	1.4	2.1	2.9	3.2	3.7
		220	2.9	4.1	5.5	6.1	7.1
		330	6.1	8.5	11.1	12.2	14.2
		500	13	17.8	22.9	24.9	28.7
		750	27.5	36.5	46.2	49.8	57.1
	Pierdere presiune (kPa) versiune 4 conduce încălzire	100	1.4	2	2.8	3.2	3.8
		150	2.8	4.2	5.8	6.4	7.4
		220	5.8	8.2	11	12.2	14.2
		330	12.2	17	22.2	24.4	28.4
		500	26	35.6	45.8	49.8	57.4

\* Niveluri de zgomot testate conform ISO 3741. Performanțele fonice pentru vitezele ventilatorului indicate pentru unitățile cu sisteme de comandă integrate pot diferi în cazul folosirii unui sistem extern de comandă.

† volum de apă versiune 2 conducte = cu versiune 2 conducte încălzire/răcire sau cu versiune 4 conducte răcire și volumul de apă pentru versiune 4 conducte = cu versiune 4 conducte încălzire

tip	H [mm]	L [mm]	B [mm]	cod comandă
<b>K080</b>	595	800	153	F9P-MCLO5000055
<b>K100</b>	595	1000	153	F9P-MCLO5000056
<b>K120</b>	595	1200	153	F9P-MCLO5000057
<b>K140</b>	595	1400	153	F9P-MCLO5000058
<b>K160</b>	595	1600	153	F9P-MCLO5000059

ventiloconvector la comandă

## MODELELE ȘI TIPURILE RADIATOARELOR

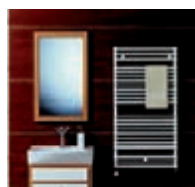

### Santorini

#### 4 racorduri

înălțime [mm]: 714, 1134, 1470, 1764  
lățime [mm]: 400, 500, 600,  
750, 900

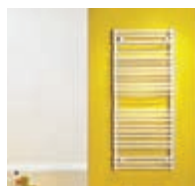

### Santorini C

#### 4 racorduri

înălțime [mm]: 714, 1134, 1470, 1764  
lățime [mm]: 399, 498, 596, 742,  
887

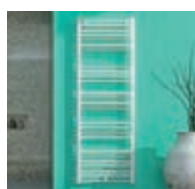

### Banga

#### 4 racorduri

înălțime [mm]: 862, 1222, 1537, 1807  
lățime [mm]: 400, 500, 600



### Banga C

#### 4 racorduri

înălțime [mm]: 862, 1222, 1537, 1807  
lățime [mm]: 400, 500, 600



### Banga CH

#### 4 racorduri

înălțime [mm]: 862, 1222, 1807  
lățime [mm]: 500, 600

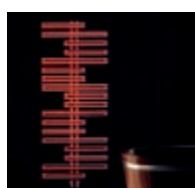

### Kea

#### 4 racorduri

înălțime [mm]: 1022, 1262,  
1502, 1742  
lățime [mm]: 600, 750, 900

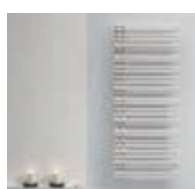

### Ratea

#### 2 racorduri

înălțime [mm]: 796, 1196, 1756  
lățime [mm]: 500, 600, 750



### Imia

#### 3 racorduri

înălțime [mm]: 1600, 1800  
lățime [mm]: 510, 822, 1030, 1238



### Mauritius

#### 3 racorduri

înălțime [mm]: 1194, 1754, 2154  
lățime [mm]: 500, 600, 750, 900

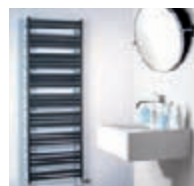

### Java

#### 2 racorduri

înălțime [mm]: 700, 912, 1336,  
1548, 1760, 1972  
lățime [mm]: 400, 500, 600



### Muna

#### 2 racorduri

înălțime [mm]: 530\*, 680\*, 905, 1205,  
1650, 1730, 2030  
lățime [mm]: 500, 600, 800,  
1000\*, 1200\*

\* pentru radiatoare orizontale

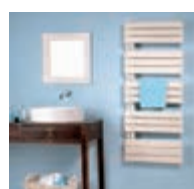

### Elato

#### 4 racorduri

înălțime [mm]: 830, 1130, 1430,  
1730  
lățime [mm]: 450, 600

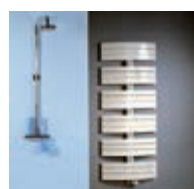

### Apolima

#### 2 racorduri

înălțime [mm]: 830, 1130, 1430,  
1730  
lățime [mm]: 650, 800

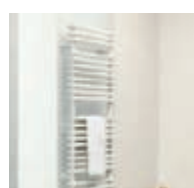

### Apia

#### 6 racorduri

înălțime [mm]: 1196, 1756  
lățime [mm]: 500, 600, 750, 900

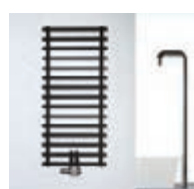

### Leros M

#### 6 racorduri

înălțime [mm]: 1224, 1812  
lățime [mm]: 600

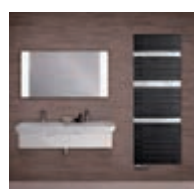

### Evia

#### 2 racorduri

înălțime [mm]: 1357, 1657  
lățime [mm]: 600



	Santorini	Santorini C	Banga	Banga C	Banga CH	Kea	Ratea	Imia	Mauritius	Java	Muna	Elato	Apolima	Apia	Leros M	Evia
presiunea maximă de lucru [bar]	10	10	8	8	8	10	10	10	10	8	4	4	4	10	10	4
număr de racorduri	4	4	4	4	4	4	4	3	3	2	2	4	2	6	6	2
racord inferior	x	x	x	x	x	-	-	x	-	x	x	x	x	x	x	x
racord inferior distanța 50 mm	-	-	-	-	-	-	x	-	-	-	-	-	-	-	-	x
racord lateral, dreapta sau stânga	-	-	-	-	-	-	-	-	-	-	-	-	-	-	-	-
racord median	-	-	-	-	-	x	-	-	x	-	-	-	x	x	x	-
ventil de aerisire - diametru	1/2"	1/2"	1/2"	1/2"	1/2"	1/4"	1/2"	1/4"	1/2"	1/2"	1/2"	1/8"	1/8"	1/2"	1/2"	1/2"
număr console montaj în dotare	3 sau 4	4	3	4	3	4	3	4	2 sau 3 + console de montaj pe pardoseală	4	4	2	2	4	4	2

### puterile termice ale radiatoarelor

Puterile termice ale radiatoarelor Purmo au fost definite în conformitate cu norma EN 442 pe baza măsurătorilor în laborator. S-au adoptat ca parametri de referință temperaturile 75/65/20 °C.

Puterea termică a radiatoarelor pentru alți parametri poate fi calculată conform formulei de mai jos:

$$\phi = \phi_n \left[ \frac{\Delta t}{\Delta t_n} \right]^n$$

unde:

$\phi$  - puterea termică a radiatorului [W]

$\phi_n$  - puterea termică definită pe baza măsurătorilor conform EN 442 [W]

$\Delta t$  - diferența logaritmică a temperaturilor [K]

$\Delta t_n$  - diferența logaritmică a temperaturilor 49,833 [K]

calculată pentru temperaturi de referință 75/65/20 °C

$n$  - exponentul caracteristic pentru tipul respectiv de radiator

Diferența logaritmică a temperaturilor trebuie calculată cu formula:

$$\Delta t = \frac{t_t - t_r}{\ln \left( \frac{t_t - t_i}{t_r - t_i} \right)}$$

unde:

$t_t$  - temperatura apei de alimentare a radiatorului [°C]

$t_r$  - temperatura apei din radiator [°C]

$t_i$  - temperatura în interiorul încăperii [°C]

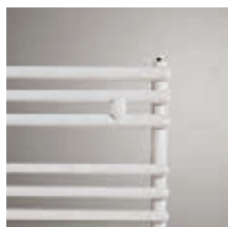

## Santorini

Linia simplă a radiatorului de baie PURMO SANTORINI îi conferă acestuia un aspect clasic și atemporal. Este un element ideal în dotarea oricărei camere de baie.

Santorini este o soluție excelentă pentru cei care doresc să înlocuiască radiatorul vechi cu unul nou fără a schimba instalația. Modelul este disponibil cu racorduri laterale la dreapta sau stânga.

### date tehnice

- Material: profil de oțel de calitate superioară
- Agentul termic: apa caldă
- Racorduri: 4 racorduri cu filet interior G ½"
- Presiunea de lucru: 10 bari
- Temperatura maximă: 110 °C
- Vopsire: grunduire prin metoda anaforezei, finală prin pulverizare electrostatică
- Culoare: alb RAL 9016, celelalte culori din paleta RAL disponibile la comandă
- Dotare standard: console de montaj cu distanță reglabilă de la perete, ventil de aerisire ½", dop închidere
- Accesorii opționale: cuier rotund cromat pentru prosop, cuier tip C cromat.

*Pentru accesorii consultați pag. 171.*

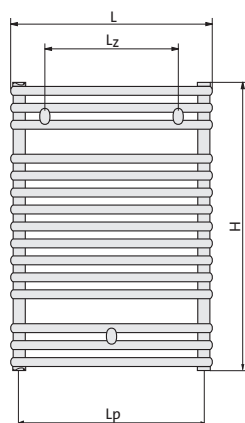

**vedere din față**

Santorini

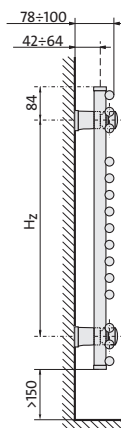
**vedere laterală**

Santorini

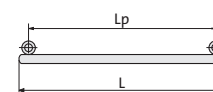
**vedere de sus**

Santorini

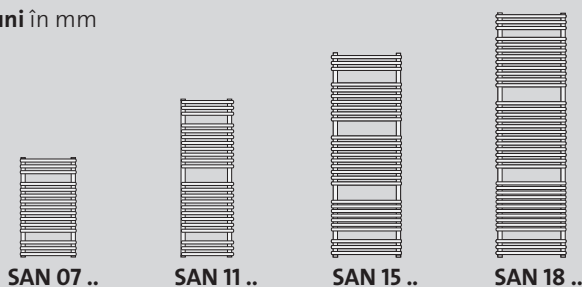
**dimensiuni în mm**

**L** = lățime  
**H** = înălțime  
**Lz** = distanța oriz. dispoz. montaj  
**Hz** = distanța vert. dispoz. montaj  
**Lp** = distanța între racorduri

tip	putere [W] 75/65/20 °C	putere [W] 55/45/20 °C	H [mm]	L [mm]	montaj		Lp [mm]	capacitate apă [dm <sup>3</sup> ]	masă [kg]	număr elementi orizontali	cod comandă
					Hz [mm]	Lz [mm]					
<b>SAN 07 04</b>	300	153	714	400	546	250	360	2,3	5,8	15	F3NA007004000000
<b>SAN 07 05</b>	370	189	714	500	546	350	460	2,8	6,8	15	F3NA007005000000
<b>SAN 07 06</b>	435	222	714	600	546	450	560	3,2	7,8	15	F3NA007006000000
<b>SAN 07 07</b>	529	270	714	750	546	600	710	3,9	9,2	15	F3NA007007500000
<b>SAN 07 09</b>	622	317	714	900	546	750	860	4,6	10,6	15	F3NA007009000000
<b>SAN 11 04</b>	465	237	1134	400	966	250	360	3,8	8,9	23	F3NA011004000000
<b>SAN 11 05</b>	569	290	1134	500	966	350	460	4,5	10,4	23	F3NA011005000000
<b>SAN 11 06</b>	665	339	1134	600	966	450	560	5,3	11,8	23	F3NA011006000000
<b>SAN 11 07</b>	805	411	1134	750	966	600	710	6,4	13,9	23	F3NA011007500000
<b>SAN 11 09</b>	940	480	1134	900	966	750	860	7,5	16	23	F3NA011009000000
<b>SAN 15 05</b>	733	374	1470	500	1302	350	460	6,1	13,3	29	F3NA015005000000
<b>SAN 15 06</b>	856	437	1470	600	1302	450	560	7,0	15,2	29	F3NA015006000000
<b>SAN 15 07</b>	1035	528	1470	750	1302	600	710	8,2	18,0	29	F3NA015007500000
<b>SAN 15 09</b>	1208	616	1470	900	1302	750	860	9,5	20,9	29	F3NA015009000000
<b>SAN 18 05</b>	894	456	1764	500	1596	350	460	7,5	15,8	36	F3NA018005000000
<b>SAN 18 06</b>	1038	530	1764	600	1596	450	560	8,5	18,2	36	F3NA018006000000
<b>SAN 18 07</b>	1246	636	1764	750	1596	600	710	9,9	21,7	36	F3NA018007500000
<b>SAN 18 09</b>	1447	738	1764	900	1596	750	860	11,3	25,2	36	F3NA018009000000

Puterea termică a radiatoarelor (W) în conformitate cu EN 442 pentru parametrii 75/65/20 °C și 55/45/20 °C.



## Santorini C

Colectoarele orizontale rotunde, ușor arcuite, ale modelului **SANTORINI C** conferă radiatorului un caracter elegant, perfect pentru orice baie.

### date tehnice

- Material: profil de oțel de calitate superioară
- Agentul termic: apa caldă
- Racorduri: 4 racorduri cu filet interior G ½"
- Presiunea de lucru: 10 bari
- Temperatura maximă: 110 °C
- Vopsire: grunduire prin metoda anaforezei, finală prin pulverizare electrostatică
- Culoare: alb RAL 9016, celelalte culori din paleta RAL disponibile la comandă
- Dotare standard: console de montaj cu distanță reglabilă de la perete, ventil de aerisire ½", dop închidere
- Accesorii opționale: cuier rotund cromat pentru prosop, cuier tip C cromat.

*Pentru accesorii consultați pag. 171.*

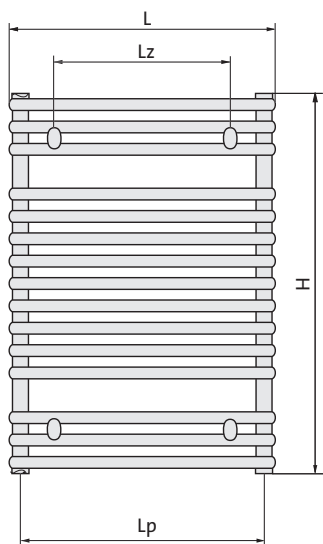
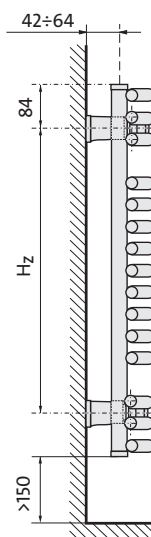
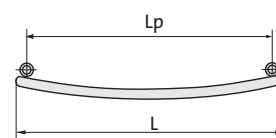

**vedere din față**

**vedere laterală**

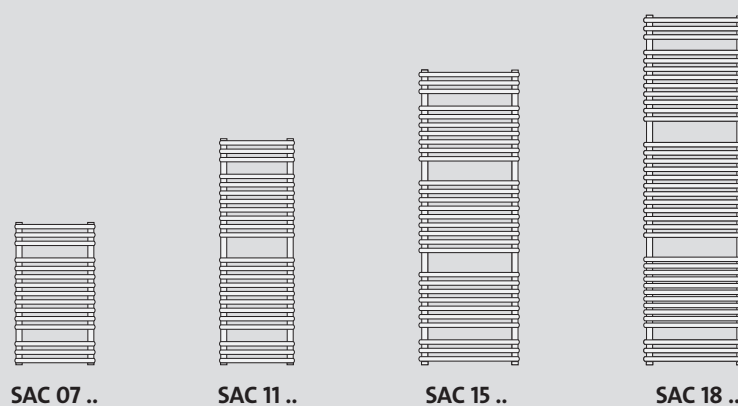
**vedere de sus**

**L** = lățime  
**H** = înălțime  
**Lz** = distanța oriz. dispoz. montaj  
**Hz** = distanța vert. dispoz. montaj  
**Lp** = distanța între racorduri

**dimensiuni în mm**

tip	putere [W] 75/65/20 °C	putere [W] 55/45/20 °C	H [mm]	L [mm]	montaj		Lp [mm]	capacitate apă [dm <sup>3</sup> ]	masă [kg]	număr elementi orizontali	cod comandă
					Hz [mm]	Lz [mm]					
SAC 07 04	300	153	714	399	546	220	353	2,3	5,8	15	F3VA007004000000
SAC 07 05	370	189	714	498	546	320	451	2,8	6,8	15	F3VA007005000000
SAC 07 06	435	222	714	596	546	420	548	3,2	7,8	15	F3VA007006000000
SAC 07 07	529	270	714	742	546	565	691	3,9	9,2	15	F3VA007007500000
SAC 07 09	622	317	714	887	546	730	835	4,6	10,6	15	F3VA007009000000
SAC 11 04	465	237	1134	399	966	220	353	3,8	8,9	23	F3VA011004000000
SAC 11 05	569	290	1134	498	966	320	451	4,5	10,4	23	F3VA011005000000
SAC 11 06	665	339	1134	596	966	420	548	5,3	11,8	23	F3VA011006000000
SAC 11 07	805	411	1134	742	966	565	691	6,4	13,9	23	F3VA011007500000
SAC 11 09	940	480	1134	887	966	730	835	7,5	16,0	23	F3VA011009000000
SAC 15 05	733	374	1470	498	1302	320	451	6,1	13,3	29	F3VA015005000000
SAC 15 06	856	437	1470	596	1302	420	548	7,0	15,2	29	F3VA015006000000
SAC 15 07	1035	528	1470	742	1302	565	691	8,2	18,0	29	F3VA015007500000
SAC 15 09	1208	616	1470	887	1302	730	835	9,5	20,9	29	F3VA015009000000
SAC 18 05	894	456	1764	498	1596	320	451	7,5	15,8	36	F3VA018005000000
SAC 18 06	1038	530	1764	596	1596	420	548	8,5	18,2	36	F3VA018006000000
SAC 18 07	1246	636	1764	742	1596	565	691	9,9	21,7	36	F3VA018007500000
SAC 18 09	1447	738	1764	887	1596	730	835	11,3	25,2	36	F3VA018009000000

Puterea termică a radiatoarelor (W) în conformitate cu EN 442 pentru parametrii 75/65/20 °C și 50/45/20 °C.



## Banga/Banga C/Banga CH

Radiatorul de baie PURMO BANGA se remarcă prin designul prietenos și atemporal. Simplitatea stilului face ca acest model să fie optim atât pentru interioarele minimaliste, cât și pentru cele mai tradiționale. Spațiile mari dintre grupurile de colectoare orizontale drepte (model Banga și Banga CH) sau curbate (model Banga C) cresc funcționalitatea radiatorului, permițând uscarea rapidă a prosoapelor sau halatelor groase de baie.

### date tehnice

- Accesorii incluse în pachet și în preț: console de prindere pe perete, 1 dop, 1 ventil de aerisire 1/2", dibluri și șuruburi.
- Instalare: 3 console de montaj (model Banga și Banga CH) sau 4 console de montaj (model Banga C) cu distanță reglabilă de la perete pentru fixarea țevilor. Aceste console sunt albe în varianta standard. Pentru modelul Banga CH și radiatoarele colorate, consolele sunt cromate.
- Racordare: 2 x Ø 1/2" (15/21).



- Versiuni radiator Banga:
  - Banga - drept alb
  - Banga C - alb curbat
  - Banga CH - drept cromat



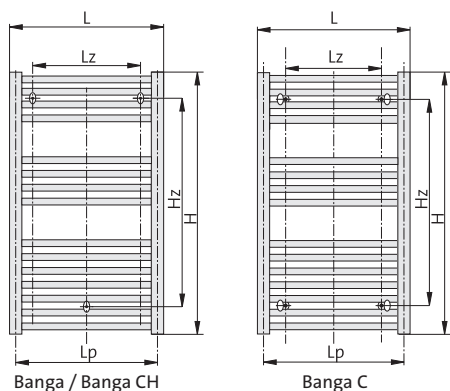
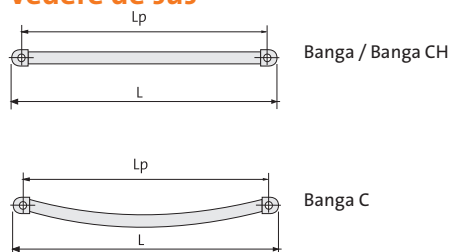
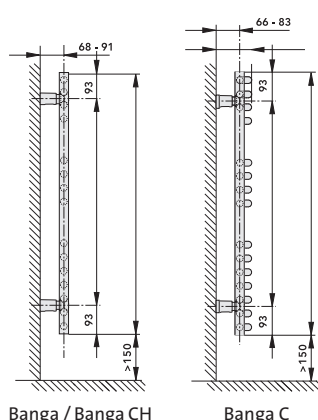
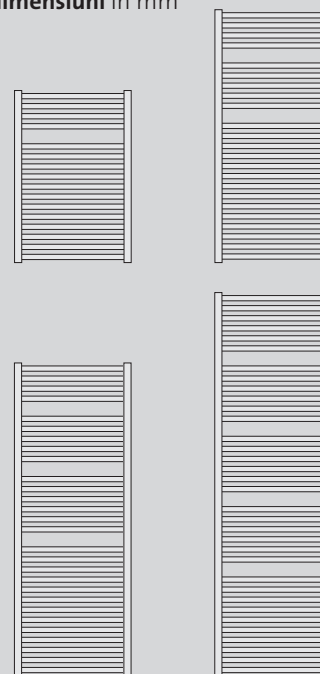

**vedere din față**

**vedere de sus**

**vedere laterală**

**dimensiuni în mm**

**L** = lățime  
**H** = înălțime  
**Lz** = distanța oriz. dispoz. montaj  
**Hz** = distanța vert. dispoz. montaj  
**Lp** = distanța între racorduri

tip	putere [W]	putere [W]	putere [W]	H [mm]	L [mm]	montaj			capacitate apă [dm <sup>3</sup> ]	masă [kg]	număr elemente orizontale	cod comandă
	90/70/20 °C (W)	75/65/20 °C (W)	55/45/20 °C (W)			Hz [mm]	Lz [mm]	Lp [mm]				
<b>BANGA ALB DREPT</b>												
Banga 400x862	387	310	166	862	400	676	250	355	3.35	4.25	15	F5TA008004000300
Banga 500x862	462	370	198	862	500	676	350	455	3.78	5.05	15	F5TA008005000300
Banga 600x862	534	427	228	862	600	676	450	555	4.21	5.85	15	F5TA008006000300
Banga 400x1222	537	429	229	1222	400	1036	250	355	4.66	5.96	21	F5TA012004000300
Banga 500x1222	639	511	273	1222	500	1036	350	455	5.28	6.94	21	F5TA012005000300
Banga 600x1222	738	590	315	1222	600	1036	450	555	5.89	7.92	21	F5TA012006000300
Banga 400x1537	676	540	287	1537	400	1351	250	355	5.8	7.45	26	F5TA015004000300
Banga 500x1537	806	644	343	1537	500	1351	350	455	6.59	8.59	26	F5TA015005000300
Banga 600x1537	931	744	397	1537	600	1351	450	555	7.37	9.74	26	F5TA015006000300
Banga 500x1807	961	768	409	1807	500	1621	350	455	7.95	10.31	32	F5TA018005000300
Banga 600x1807	1109	886	473	1807	600	1621	450	555	8.97	11.76	32	F5TA018006000300
<b>BANGA ALB CURBAT</b>												
Banga C 400x862	387	310	166	862	400	676	250	355	3.35	4.25	15	F5UA008004000300
Banga C 500x862	462	370	198	862	500	676	350	455	3.78	5.05	15	F5UA008005000300
Banga C 600x862	534	427	228	862	600	676	450	555	4.21	5.85	15	F5UA008006000300
Banga C 400x1222	537	429	229	1222	400	1036	250	355	4.66	5.96	21	F5UA012004000300
Banga C 500x1222	639	511	273	1222	500	1036	350	455	5.28	6.94	21	F5UA012005000300
Banga C 600x1222	738	590	315	1222	600	1036	450	555	5.89	7.92	21	F5UA012006000300
Banga C 400x1537	676	540	287	1537	400	1351	250	355	5.8	7.45	26	F5UA015004000300
Banga C 500x1537	806	644	343	1537	500	1351	350	455	6.59	8.59	26	F5UA015005000300
Banga C 600x1537	931	744	397	1537	600	1351	450	555	7.37	9.74	26	F5UA015006000300
Banga C 500x1807	961	768	409	1807	500	1621	350	455	7.95	10.31	32	F5UA018005000300
Banga C 600x1807	1109	886	473	1807	600	1621	450	555	8.97	11.76	32	F5UA018006000300
<b>BANGA CROMAT DREPT</b>												
BANGA CH 500x862	313	249	132	862	500	676	350	455	3.78	5.05	15	
BANGA CH 600x862	362	289	154	862	600	676	450	555	4.21	5.85	15	F5TA00800600030SCHRO
BANGA CH 500x1222	431	343	181	1222	500	1036	350	455	5.28	6.94	21	F5TA01200500030SCHRO
BANGA CH 600x1222	500	398	211	1222	600	1036	450	555	5.89	7.92	21	F5TA01200600030SCHRO
BANGA CH 500x1807	654	520	274	1807	500	1621	350	455	7.95	10.31	32	F5TA01800500030SCHRO
BANGA CH 600x1807	758	603	318	1807	600	1621	450	555	8.97	11.76	32	F5TA01800600030SCHRO

Puterea termică a radiatoarelor (W) în conformitate cu EN 442 pentru parametrii 90/70/20 °C, 75/65/20 °C și 55/45/20 °C.



## Kea

Radiatorul decorativ de baie PURMO KEA se remarcă prin plasarea asimetrică a colectoarelor orizontale, în secvențe ritmice laterale, de-o parte și de alta a axei radiatorului, care este formată din două colectoare verticale subțiri. Kea atrage atenția prin forma originală, dar prezintă și funcționalitate ridicată, permițând uscarea mai multor prosoape de baie în același timp.

### date tehnice

- Material: profil de oțel de calitate superioară
- Agentul termic: apa caldă
- Racorduri: 4 racorduri cu filet interior G ½"
- Presiunea de lucru: 10 bari
- Temperatura maximă: 110 °C



- Vopsire: grunduire prin metoda anaforezei, finală prin pulverizare electrostatică
- Culoare: alb RAL 9016, celelalte culori din paleta RAL disponibile la comandă
- Dotare standard: console de montaj cu distanță reglabilă de la perete, ventil de aerisire ¼", 2 dopuri de închidere
- Accesorii opționale: cuier simplu cromat, cuier curbat cromat, poliță de sticlă, cuier tip C cromat, cuier rotund cromat pentru prosop.

*Pentru accesorii consultați pag. 171.*



**vedere din față**

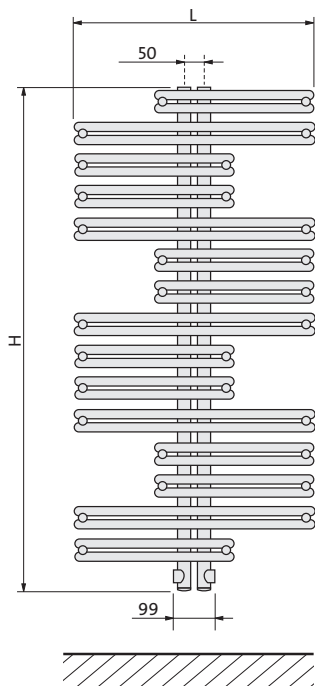

**vedere laterală**

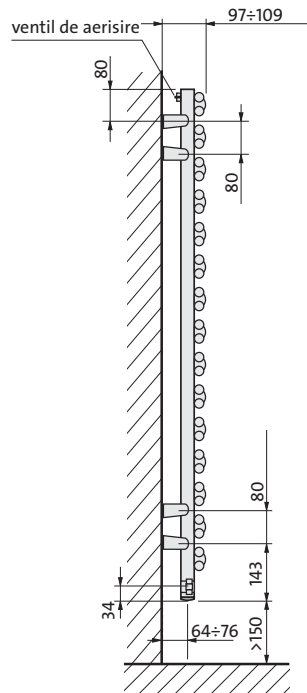

**vedere de sus**

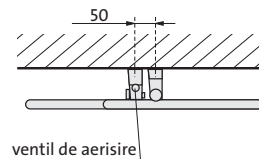

**racordare**

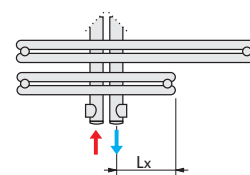

L = lățime  
H = înălțime

dimensiuni în mm

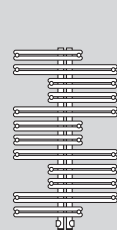

**KEA 10 06**

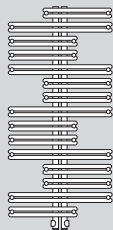

**KEA 13 ..**

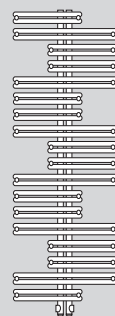

**KEA 15 ..**

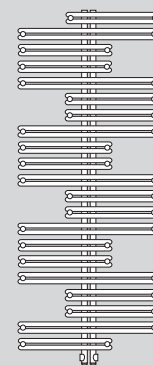

**KEA 18 ..**

tip	putere [W]		H [mm]	L [mm]	Lx [mm]	capacitate apă [dm <sup>3</sup> ]	masă [kg]	număr elemente horizontale	cod comandă
	75/65/20 °C	55/45/20 °C							
<b>KEA 10 06</b>	499	255	1022	600	75	4,4	10,6	2 x 12	F4IA010006000300
<b>KEA 13 06</b>	613	313	1262	600	75	5,3	13,3	2 x 15	F4IA013006000300
<b>KEA 13 07</b>	739	377	1262	750	100	5,7	15,7	2 x 15	F4IA013007500300
<b>KEA 15 06</b>	724	369	1502	600	75	6,1	16,0	2 x 18	F4IA015006000300
<b>KEA 15 07</b>	870	444	1502	750	100	6,7	18,7	2 x 18	F4IA015007500300
<b>KEA 15 09</b>	1030	526	1502	900	125	7,6	21,6	2 x 18	F4IA015009000300
<b>KEA 18 07</b>	1008	514	1742	750	100	7,7	21,7	2 x 21	F4IA018007500300
<b>KEA 18 09</b>	1194	609	1742	900	125	9,2	24,9	2 x 21	F4IA018009000300

radiator la comandă

Puterea termică a radiatoarelor (W) în conformitate cu EN 442 pentru parametrii 75/65/20 °C și 55/45/20 °C.



## Ratea

Radiatorul de baie PURMO RATEA se distinge prin poziția verticală a colectoarelor, care sunt plasate foarte aproape unul de celălalt, pe o singură parte laterală a radiatorului. Datorită stilului minimalist, Ratea se potrivește perfect în diferite tipuri de design interior al camerei de baie, dar poate fi o soluție optimă și pentru bucătărie. Radiatoarele sunt disponibile atât cu colectoarele verticale pe dreapta, cât și pe stânga, în funcție de necesități.

### date tehnice

- Material: profil de oțel de calitate superioară
- Agentul termic: apa caldă
- Racorduri: 4 racorduri cu filet interior G ½"
- Presiunea de lucru: 10 bari
- Temperatura maximă: 110 °C
- Vopsire: grunduire prin metoda anaforezei, finală prin pulverizare electrostatică
- Culoare: alb RAL 9016, celelalte culori din paleta RAL disponibile la comandă
- Dotare standard: console de montaj cu distanță reglabilă de la perete, ventil de aerisire 1/2"
- Accesorii opționale: cuier simplu cromat, cuier curbat cromat, poliță de sticlă, cuier rotund cromat pentru prosop.

*Pentru accesorii consultați pag. 171.*



**vedere din față**

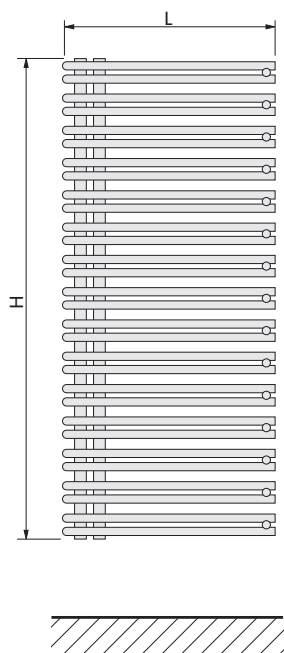

**vedere laterală**

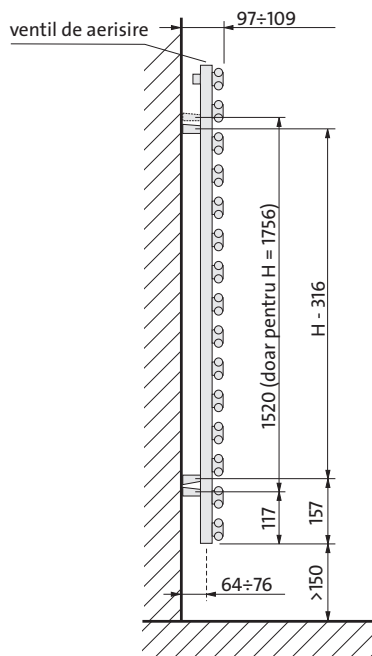

**vedere de sus**

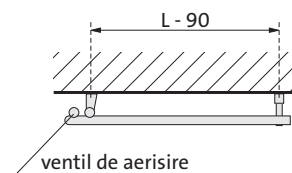

**racordare**

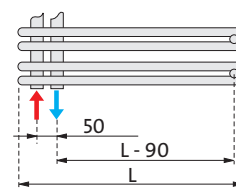

H = înălțime  
L = lățime

dimensiuni în mm

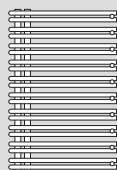

RAT 08 ..

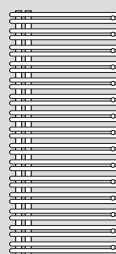

RAT 12 ..

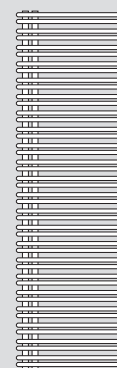

RAT 18 ..

tip	putere [W] 75/65/20 °C	putere [W] 55/45/20 °C	H [mm]	L [mm]	capacitate apă [dm <sup>3</sup> ]	masă [kg]	număr elementi orizontali	cod comandă
RAT 08 05	446	228	796	500	3,8	8,8	2 x 10	F4BA00800500D300
RAT 08 06	530	270	796	600	4,3	10,0	2 x 10	F4BA00800600D300
RAT 08 07	653	333	796	750	5,0	11,9	2 x 10	F4BA00800750D300
RAT 12 05	650	332	1196	500	5,9	12,9	2 x 15	F4BA01200500D300
RAT 12 06	773	394	1196	600	6,7	14,8	2 x 15	F4BA01200600D300
RAT 12 07	955	487	1196	750	8,0	17,6	2 x 15	F4BA01200750D300
RAT 18 05	897	458	1756	500	8,0	19,2	2 x 22	F4BA01800500D300
RAT 18 06	1081	552	1756	600	9,5	21,8	2 x 22	F4BA01800600D300
RAT 18 07	1357	692	1756	750	11,7	25,7	2 x 22	F4BA01800750D300

radiator la comandă

Puterea termică a radiatoarelor (W) în conformitate cu EN 442 pentru parametrii 75/65/20 °C și 55/45/20 °C.



## Imia

Spre deosebire de alte modele de radiatoare, PURMO IMIA are colectoarele verticale, ceea ce îi conferă suplețe și un aspect atractiv. Designul original permite instalarea radiatorului în orice tip de baie, indiferent de stilul de amenajare interioară, dar și în vestibul, unde poate fi dotat cu accesorii tip cuier pentru haine, conferindu-i astfel o funcționalitate suplimentară.

### date tehnice

- Material: profil de oțel de calitate superioară
- Agentul termic: apa caldă
- Racorduri: 3 racorduri cu filet interior G ½"
- Presiunea de lucru: 10 bari
- Temperatura maximă: 110 °C
- Vopsire: grunduire prin metoda anaforezei, finală prin pulverizare electrostatică



- Culoare: alb RAL 9016, celelalte culori din paleta RAL disponibile la comandă
- Dotare standard: console de montaj cu distanță reglabilă de la perete, ventil de aerisire ¼", 2 dopuri de închidere ¼", un dop ½"
- Accesorii opționale: cuier simplu cromat, cuier rotund cromat pentru prosop, cuier pentru îmbrăcăminte.

*Pentru accesorii consultați pag. 171.*

**vedere din față**

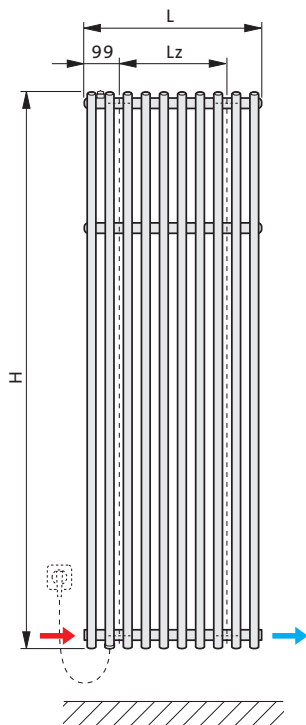

**vedere laterală**

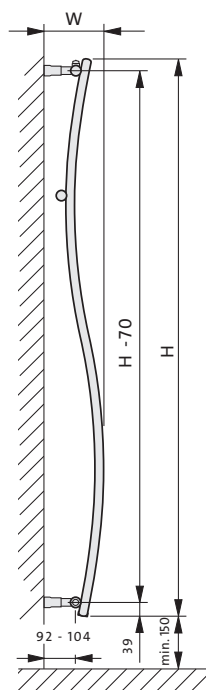

**vedere de sus**

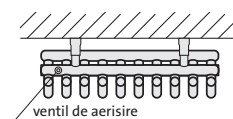

**racordare**

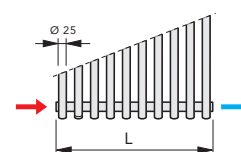

- L** = lățime
- H** = înălțime
- Lz** = distanța oriz. dispoz. montaj
- W** = adâncime

**dimensiuni în mm**

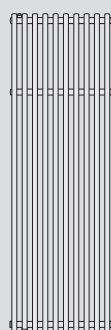

**IMI 16 ..**

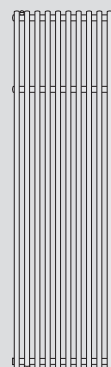

**IMI 18 ..**

tip	putere	putere	H	L	Lz	W	capacitate	masă	cod comandă
	[W] 75/65/20 °C	[W] 55/45/20 °C							
<b>IMI 16 05</b>	850	434	1600	510	312	169-181	6,5	13,5	F4VA016005000300
<b>IMI 16 08</b>	1359	693	1600	822	624	169-181	10,4	21,6	F4VA016008000300
<b>IMI 16 10</b>	1699	867	1600	1030	832	169-181	13,0	27,0	F4VA016010000300
<b>IMI 18 05</b>	948	484	1800	510	312	177-189	7,7	15,0	F4VA018005000300
<b>IMI 18 08</b>	1516	773	1800	822	624	177-189	12,3	24,0	F4VA018008000300
<b>IMI 18 10</b>	1895	967	1800	1030	832	177-189	15,4	30,0	F4VA018010000300
<b>IMI 18 12</b>	2274	1160	1800	1238	1040	177-189	18,5	35,8	F4VA018012000300

radiator la comandă

Puterea termică a radiatoarelor (W) în conformitate cu EN 442 pentru parametrii 75/65/20 °C și 55/45/20 °C.



## Mauritius

Dacă suprafața peretelui nu permite amplasarea unui radiator clasic, modelul PURMO MAURITIUS este perfect pentru acel spațiu, deoarece se montează perpendicular pe perete. Totodată, acest radiator poate fi montat ca perete despărțitor, contribuind la amenajarea interiorului și separând spațiile cu destinație diferită dintr-o încăpere.

### date tehnice

- Material: profil de oțel de calitate superioară
- Agentul termic: apa caldă
- Racorduri: 3 racorduri cu filet interior G ½"
- Presiunea de lucru: 10 bari
- Temperatura maximă: 110 °C
- Vopsire: grunduire prin metoda anaforezei, finală prin pulverizare electrostatică
- Culoare: alb RAL 9016, celelalte culori din paleta RAL disponibile la comandă



- Dotare standard: console de montaj cu distanță reglabilă de la perete, ventil de aerisire ½", 2 dopuri de închidere ½"
- Accesorii opționale: cuier simplu cromat, cuier curbat cromat, poliță de sticlă, cuier tip C cromat, cuier rotund cromat pentru prosop.

*Pentru accesorii consultați pag. 171.*

**vedere din față**

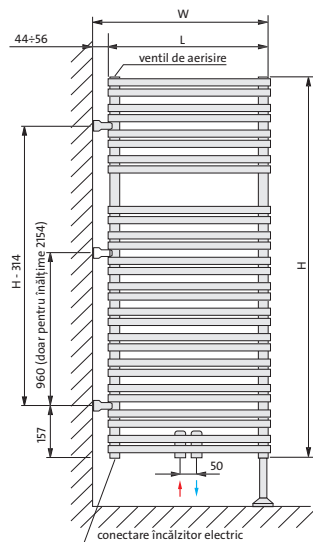

**vedere laterală**

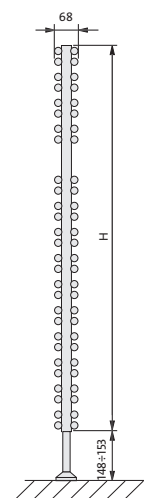

H = înălțime  
L = lățime  
W = adâncime

**dimensiuni în mm**

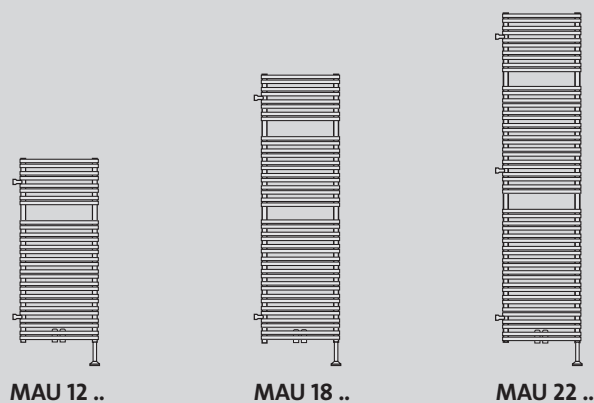

tip	putere [W] 75/65/20 °C	putere [W] 55/45/20 °C	H [mm]	L [mm]	W [mm]	capacitate apă [dm³]	masă [kg]	număr elementi orizontali	cod comandă
MAU 12 05	863	440	1194	500	544-556	9,4	20,8	56	F44A012005000300
MAU 12 06	1002	511	1194	600	644-656	11,2	24,2	56	F44A012006000300
MAU 12 07	1202	613	1194	750	794-806	14,0	29,4	56	F44A012007500300
MAU 12 09	1395	712	1194	900	944-956	16,6	34,4	56	F44A012009000300
MAU 18 05	1216	620	1754	500	544-556	14,2	28,8	80	F44A018005000300
MAU 18 06	1435	732	1754	600	644-656	16,6	34,9	80	F44A018006000300
MAU 18 07	1758	897	1754	750	794-806	20,0	42,1	80	F44A018007500300
MAU 18 09	2073	1058	1754	900	944-956	23,4	49,5	80	F44A018009000300
MAU 22 05	1445	737	2154	500	544-556	17,3	37,1	100	F44A022005000300
MAU 22 06	1724	880	2154	600	644-656	20,4	34,3	100	F44A022006000300
MAU 22 07	2145	1094	2154	750	794-806	25,1	52,2	100	F44A022007500300
MAU 22 09	2560	1306	2154	900	944-956	29,5	61,6	100	F44A022009000300

radiator la comandă

Puterea termică a radiatoarelor (W) în conformitate cu EN 442 pentru parametrii 75/65/20 °C și 55/45/20 °C.





## Java

Radiatorul de baie PURMO JAVA se potrivește oricărui stil de amenajare, fiind ideal pentru încăperile mici de baie. Acest model nu este doar decorativ, ci și funcțional. Barele sale orizontale au o formă eliptică rar întâlnită, iar amplasarea lor în unghi dă impresia unor jaluzele întredeschise, care face însă posibilă uscarea rapidă a prosoapelor de baie.

### date tehnice

- Material: profil de oțel de calitate superioară
- Agentul termic: apa caldă
- Racorduri: 2 racorduri cu filet interior G ½"
- Presiunea de lucru: 8 bari
- Temperatura maximă: 110 °C
- Vopsire: grunduire prin metoda anaforezei, finală prin pulverizare electrostatică



- Culoare: alb RAL 9016, celelalte culori din paleta RAL disponibile la comandă
- Dotare standard: console de montaj cu distanță reglabilă de la perete, ventil de aerisire 1/2".



**vedere din față**

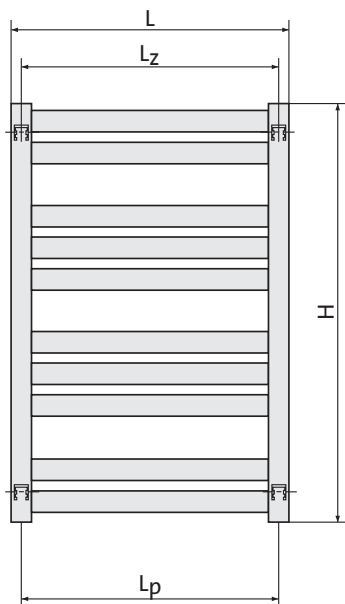

**vedere laterală**

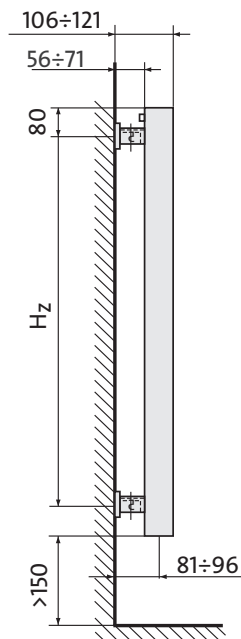

**vedere de sus**

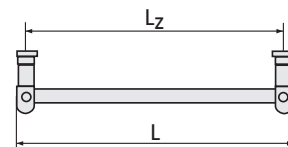

- L = lățime
- H = înălțime
- Lz = distanța oriz. dispoz. montaj
- Hz = distanța vert. dispoz. montaj
- Lp = distanța între racorduri

**dimensiuni în mm**

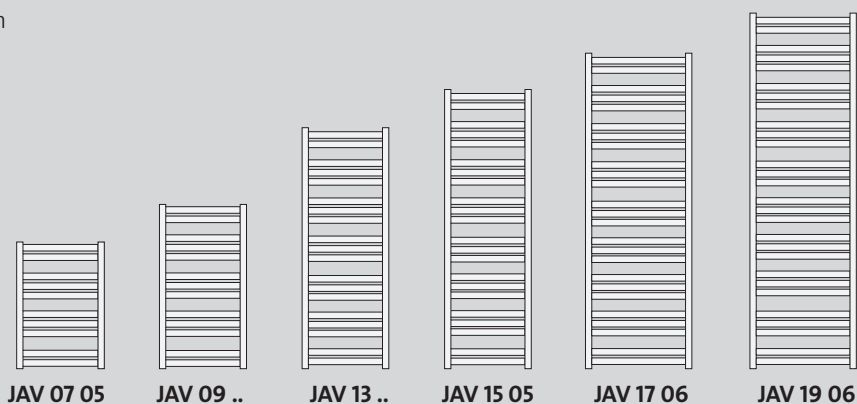

tip	putere [W]		H [mm]	L [mm]	montaj			capacitate apă [dm³]	masă [kg]	număr elemente orizontale	cod comandă
	75/65/20 °C	55/45/20 °C			Hz [mm]	Lz [mm]	Lp [mm]				
JAV 07 05	358	183	700	500	520	470	470	3,2	6,6	10	F4MA007005000320
JAV 09 04	393	201	912	400	750	370	370	3,7	7,3	13	F4MA009104000320
JAV 09 05	463	236	912	500	750	470	470	4,2	8,7	13	F4MA009105000320
JAV 13 04	568	290	1336	400	1170	370	370	5,4	10,8	19	F4MA013304000320
JAV 13 05	668	341	1336	500	1170	470	470	6,1	12,3	19	F4MA013305000320
JAV 15 05	780	398	1548	500	1320	470	470	7,0	14,3	22	F4MA015405000320
JAV 17 06	1015	518	1760	600	1600	570	570	8,9	18,9	25	F4MA017606000320
JAV 19 06	1137	580	1972	600	1790	570	570	10,0	20,9	28	F4MA019706000320

radiator la comandă

Puterea termică a radiatoarelor (W) în conformitate cu EN 442 pentru parametrii 75/65/20 °C și 55/45/20 °C.



## Muna

Elementele plate de încălzire conferă radiatorului de baie PURMO MUNA un caracter sobru care se potrivește perfect unui interior minimalist, unde detaliul atractiv are o importanță deosebită. În plus, acest model este disponibil și în dimensiuni reduse - 53 cm înălțime și 80 cm lungime - ceea ce îl face ideal pentru băile mici sau pentru montarea sub fereastră.

### date tehnice

- Material: profil de oțel de calitate superioară
- Agentul termic: apa caldă
- Racorduri: 2 racorduri cu filet interior G 1/2"
- Presiunea de lucru: 4 bari
- Temperatura maximă: 110 °C
- Vopsire: grunduire prin metoda anaforezei, finală prin pulverizare electrostatică
- Culoare: alb RAL 9016, celelalte culori din paleta RAL disponibile la comandă
- Dotare standard: console de montaj cu distanță reglabilă de la perete, ventil de aerisire 1/2"
- Accesorii opționale: cuier simplu, cuier rotund, cuier pentru prosop.



**vedere din față**

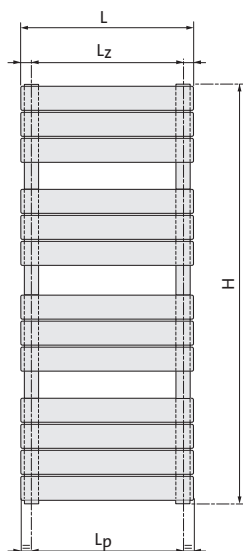

**vedere laterală**

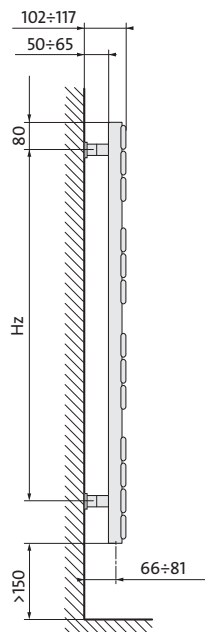

**vedere de sus**

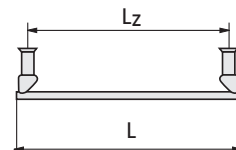

**L** = lățime

**H** = înălțime

**Lz** = distanța oriz. dispoz. montaj

**Hz** = distanța vert. dispoz. montaj

**Lp** = distanța între racorduri

**dimensiuni în mm**



**MUN 09 05**



**MUN 12 05**

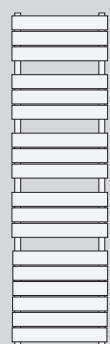

**MUN 16 05**



**MUN 17 ..**



**MUN 20 08**

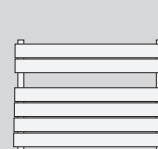

**MUN 05 08**

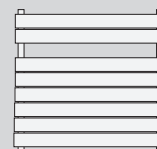

**MUN 07 ..**

tip	putere [W] 75/65/20 °C	putere [W] 55/45/20 °C	H [mm]	L [mm]	montaj		Lp [mm]	capacitate apă [dm³]	masă [kg]	număr elementi orizontali	cod comandă
					Hz [mm]	Lz [mm]					
<b>MUN 09 05</b>	470	240	905	500	620	438	447	4,8	10,8	10	F8GA009005000320
<b>MUN 12 05</b>	602	307	1205	500	990	438	447	6,3	14,1	13	F8GA012005000320
<b>MUN 16 05</b>	815	416	1650	500	1460	438	447	8,6	19,4	18	F8GA016505000320
<b>MUN 17 06</b>	987	504	1730	600	1460	538	547	10,3	23,1	19	F8GA017306000320
<b>MUN 17 08</b>	1311	669	1730	800	1460	738	747	12,3	29,1	19	F8GA017308000320
<b>MUN 20 08</b>	1464	747	2030	800	1790	738	747	14,3	33,9	22	F8GA020308000320
<b>MUN 05 08</b>	400	204	530	800	330	738	747	3,8	9,6	6	F8FA005308000320
<b>MUN 07 10</b>	653	333	680	1000	520	938	947	6,0	16,5	8	F8FA006810000320
<b>MUN 07 12</b>	784	400	680	1200	520	1138	1147	7,2	21,5	8	F8FA006812000320

radiator la comandă

Puterea termică a radiatoarelor (W) în conformitate cu EN 442 pentru parametrii 75/65/20 °C și 55/45/20 °C.

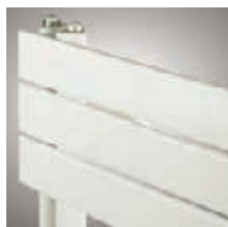

## Elato

Radiatorul de baie PURMO ELATO se evidențiază prin colectoarele orizontale plate, așezate asimetric față de colectorii verticali, ceea ce îi conferă eleganță și funcționalitate sporită. Radiatorul este reversibil și disponibil cu racordare pe stânga sau pe dreapta.

### date tehnice

- Material: oțel de calitate superioară
- Agent termic: apă
- Racorduri: 4 x 1/2" filet interior
- Presiune de lucru: 4 bar
- Temperatură maximă: 110°C
- Vopsire: un strat de bază prin metoda anafereză și stratul final prin prăfuire electrostatică
- Culoare: alb RAL 9016, alte culori din paleta RAL sunt disponibile la comandă



- Dotare standard: console de montaj ajustabile, ventil de aerisire 1/8" și dop
- Accesorii opționale: suport drept pentru prosop, suport rotund, suport tip V pentru prosop.

*Pentru accesorii consultați pag. 171.*

### ATENȚIE!

- Conductele de tur și retur sunt întotdeauna conectate la partea inferioară și pot fi schimbate între ele.
- Radiatorul este reversibil sus/jos ceea ce permite obținerea unor versiuni cu racordare pe stânga și pe dreapta.

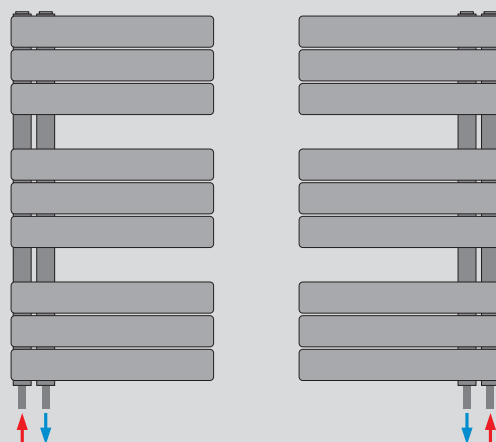

**vedere din față**

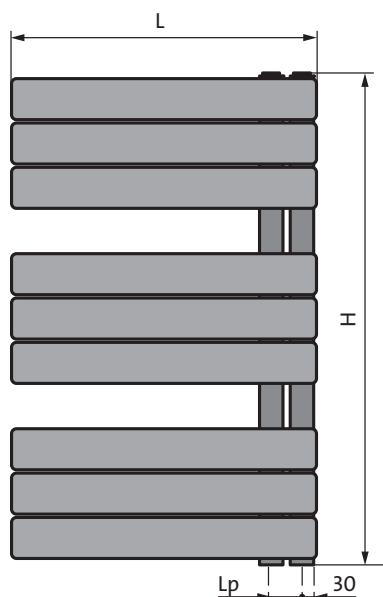

**vedere laterală**

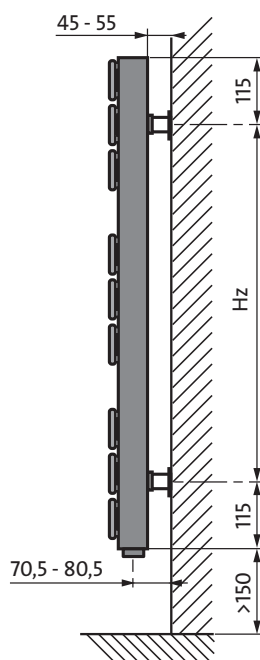

**vedere de sus**

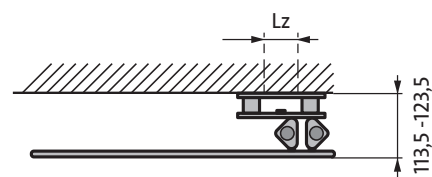

- L = lățime
- H = înălțime
- Lz = distanța oriz. dispoz. montaj
- Hz = distanța vert. dispoz. montaj
- Lp = distanța între racorduri

**dimensiuni în mm**

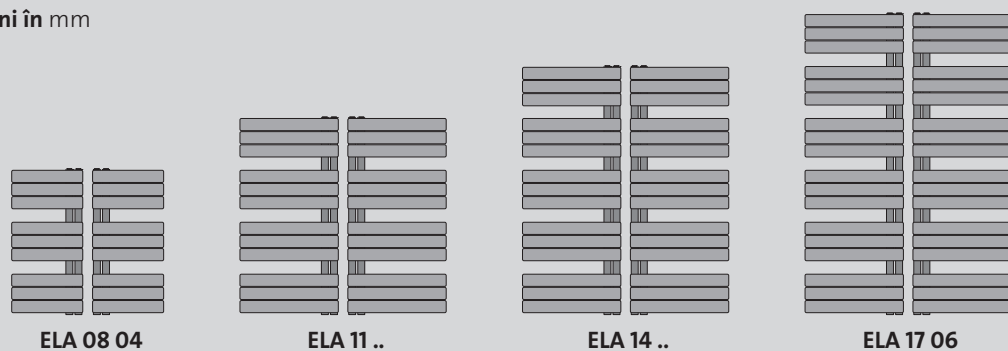

tip	putere [W] 75/65/20 °C	putere [W] 55/45/20 °C	H [mm]	L [mm]	montaj		Lp [mm]	capacitate apă [dm³]	masă [kg]	număr elementi orizontali	cod comandă
					Hz [mm]	Lz [mm]					
ELA 08 04	406	207	830	450	600	50	50	4,2	9,7	9	F8MA008304500D40
ELA 11 04	528	269	1130	450	900	50	50	5,7	13,1	12	F8MA011304500D40
ELA 11 06	706	360	1130	600	900	50	50	6,7	16,1	12	F8MA011306000D40
ELA 14 04	668	341	1430	450	1200	50	50	7,2	16,4	15	F8MA014304500D40
ELA 14 06	855	436	1430	600	1200	50	50	8,5	20,2	15	F8MA014306000D40
ELA 17 06	1008	514	1730	600	1500	50	50	10,2	24,3	18	F8MA017306000D40

radiator la comandă Puterea termică a radiatoarelor (W) în conformitate cu EN 442 pentru parametrii 75/65/20 °C și 55/45/20 °C.



## Apolima

Radiatorul de baie PURMO APOLIMA se remarcă prin forma originală a colectoarelor orizontale, ușor arcuite, care îi conferă un aspect foarte elegant, reprezentând un element de echilibru și armonie în orice interior.

### date tehnice

- Material: oțel de calitate superioară
- Agent termic: apă
- Racorduri: 2 x 1/2" filet interior
- Presiune de lucru: 4 bar
- Temperatură maximă: 110°C
- Vopsire: un strat de bază prin metoda anaforeză și stratul final prin prăfuire electrostatică
- Culoare: alb RAL 9016, alte culori din paleta RAL sunt disponibile la comandă



- Dotare standard: console de montaj ajustabile, ventil de aerisire 1/8" și dop
- Accesorii opționale: suport drept pentru prosop, suport rotund, suport tip V pentru prosop.

*Pentru accesorii consultați pag. 171.*

### ATENȚIE!

- Conductele de tur și retur sunt întotdeauna conectate la partea inferioară și pot fi schimbate între ele.

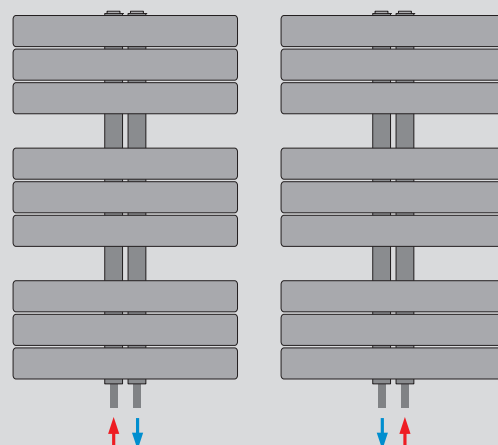

vedere din față

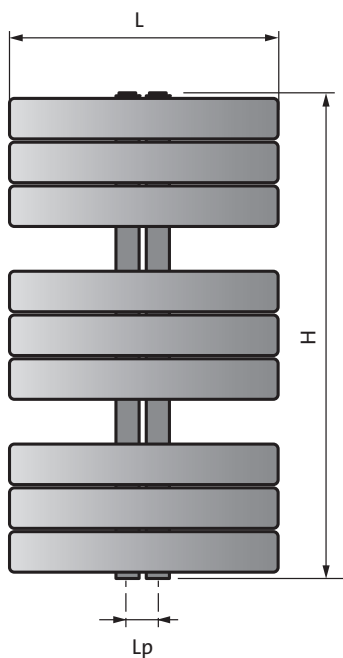

vedere laterală

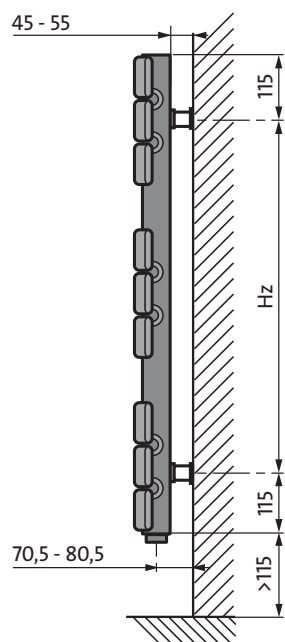

vedere de sus

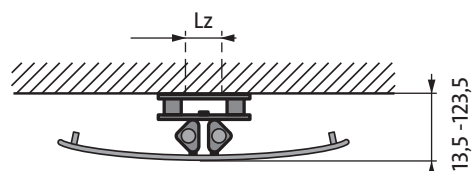

- L = lățime
- H = înălțime
- Lz = distanța oriz. dispoz. montaj
- Hz = distanța vert. dispoz. montaj
- Lp = distanța între racorduri

dimensiuni în mm

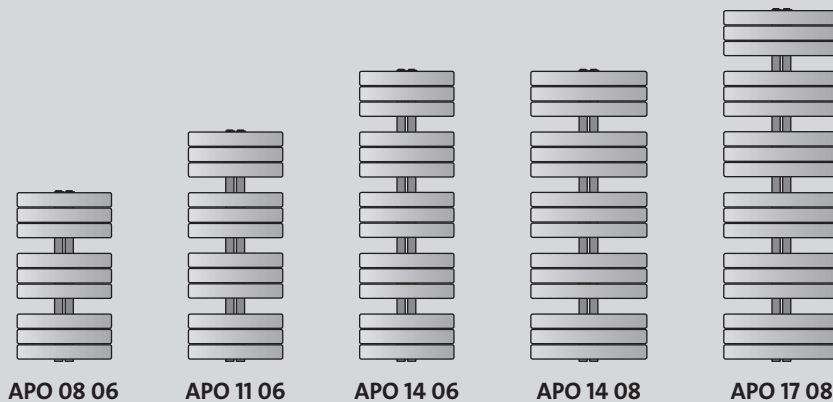

tip	putere [W] 75/65/20 °C	putere [W] 55/45/20 °C	H [mm]	L [mm]	montaj		Lp [mm]	capacitate apă [dm³]	masă [kg]	număr elementi orizontali	cod comandă
					Hz [mm]	Lz [mm]					
APO 08 06	558	285	830	650	600	50	50	5,3	12,8	9	F8JA008306500320
APO 11 06	732	373	1130	650	900	50	50	7,1	17,1	12	F8JA011306500320
APO 14 06	909	464	1430	650	1200	50	50	8,9	21,5	15	F8JA014306500320
APO 14 08	1086	554	1430	800	1200	50	50	10,2	25,3	15	F8JA014308000320
APO 17 08	1300	663	1730	800	1500	50	50	12,2	29,4	18	F8JA017308000320

radiator la comandă Puterea termică a radiatoarelor (W) în conformitate cu EN 442 pentru parametrii 75/65/20 °C and 55/45/20 °C.



## Apia

Radiatorul de baie PURMO APIA are un design solid, cu putere mare de încălzire. Datorită colectoarelor orizontale duble, modelul Apia asigură performanță termică ridicată la dimensiuni reduse.

### date tehnice

- Material: oțel de calitate superioară
- Agent termic: apă
- Racorduri: 2 x 1/2" filet interior pentru racordarea inferioară mediană (distanță conectori 50 mm) și 4 x 1/2" filet interior pentru racordare inferioară laterală
- Presiune de lucru: 4 bar
- Temperatură maximă: 110°C
- Vopsire: un strat de bază prin metoda anafreză și stratul final prin prăfuire electrostatică
- Culoare: alb RAL 9016, alte culori din paleta RAL sunt disponibile la comandă

- Dotare standard: console de montaj ajustabile, ventil de aerisire 1/2" și dop
- Accesorii opționale: suport drept pentru prosop, suport rotund, suport tip V pentru prosop.

*Pentru accesorii consultați pag. 171.*



**vedere din față**

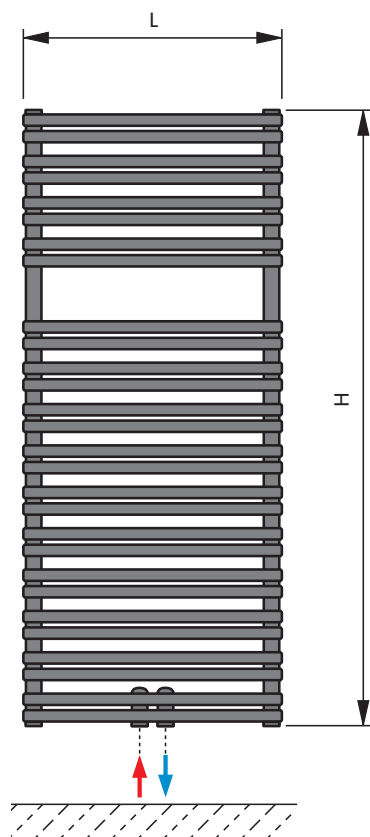

**vedere laterală**

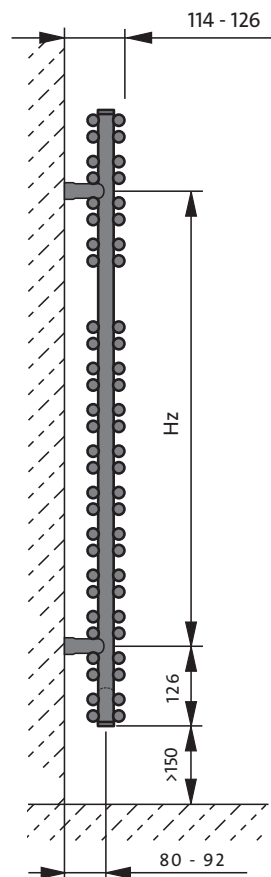

**vedere de sus**

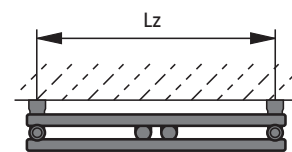

**racordare**

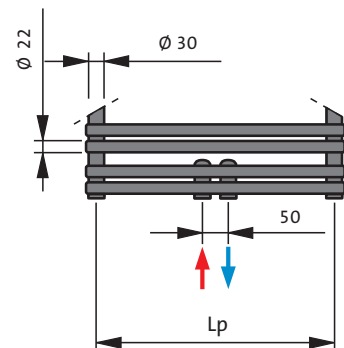

- L = lățime
- H = înălțime
- Lz = distanța oriz. dispoz. montaj
- Hz = distanța vert. dispoz. montaj
- Lp = distanța între racorduri

**dimensiuni în mm**

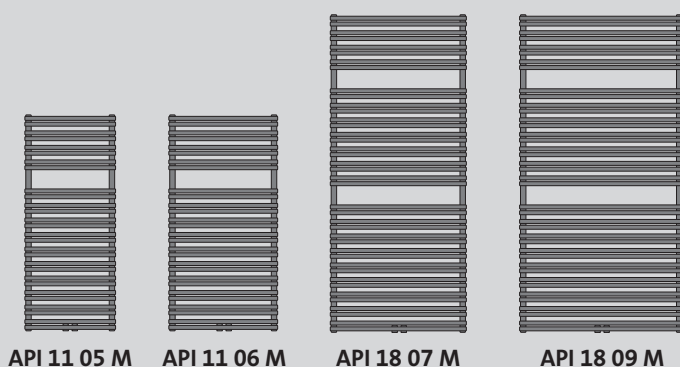

tip	putere [W] 75/65/20 °C	putere [W] 55/45/20 °C	H [mm]	L [mm]	montaj			capacitate apă [dm³]	masă [kg]	număr elementi orizontali	cod comandă
					Hz [mm]	Lz [mm]	Lp [mm]				
API 11 05 M	780	398	1134	500	882	460	460	7,9	18,2	46	F3VE011005000000
API 11 06 M	938	479	1134	600	882	560	560	9,3	20,7	46	F3VE011006000000
API 11 07 M	1183	604	1134	750	882	710	710	11,2	24,3	46	F3VE011007500000
API 11 09 M	1429	729	1134	900	882	860	860	13,1	28,0	46	F3VE011009000000
API 18 05 M	1243	634	1764	500	1512	460	460	13,1	27,7	72	F3VE018005000000
API 18 06 M	1474	752	1764	600	1512	560	560	14,9	31,9	72	F3VE018006000000
API 18 07 M	1794	915	1764	750	1512	710	710	17,3	38,0	72	F3VE018007500000
API 18 09 M	2127	1085	1764	900	1512	860	860	19,8	44,1	72	F3VE018009000000

radiator la comandă Puterea termică a radiatoarelor (W) în conformitate cu EN 442 pentru parametrii 75/65/20 °C and 55/45/20 °C.



## Leros M

Radiatorul pentru baie PURMO LEROS M impresionează cu aspectul modern al unui produs tradițional și designul excepțional. Diametrul mare al colectoarelor (28 mm) aranjate simetric și la intervale egale îi conferă robustețe și stil.

### date tehnice

- Material: profil de oțel de calitate superioară
- Agentul termic: apa caldă
- Racorduri: 6 racorduri cu filet interior G 1/2"
- Presiunea de lucru: 10 bari
- Temperatura maximă: 110°C
- Vopsire: grunduire prin metoda anaforezei, finală prin pulverizare electrostatică
- Dotare standard: 4 console de montaj cu distanță reglabilă de la perete, ventil de aerisire 1/2", 2 dopuri de închidere



vedere din față

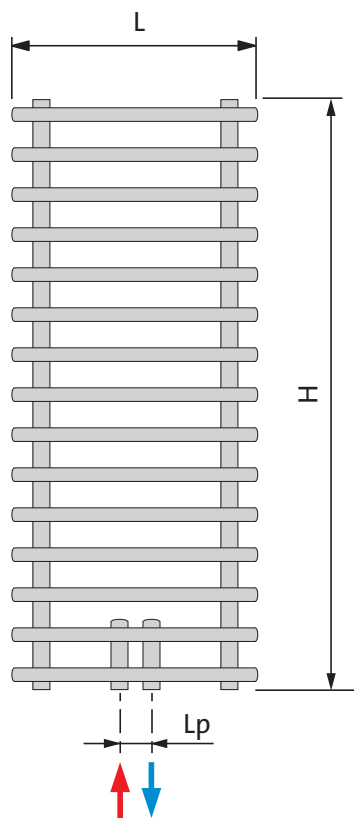

vedere laterală

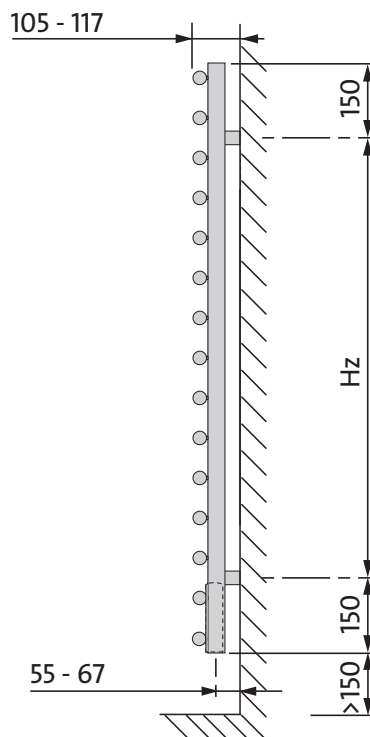

vedere de sus

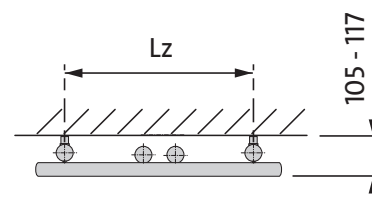

- L = lățime
- H = înălțime
- Lz = distanța oriz. dispoz. montaj
- Hz = distanța vert. dispoz. montaj
- Lp = distanța între racorduri

dimensiuni în mm

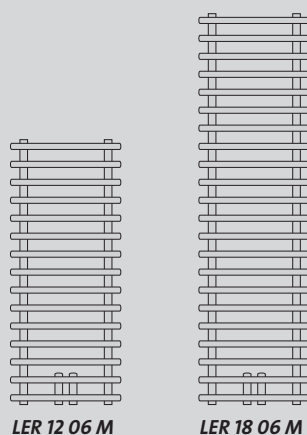

tip	putere [W] 75/65/20 °C	putere [W] 55/45/20 °C	H [mm]	L [mm]	montaj		Lp [mm]	capacitate apă [dm³]	masă [kg]	număr elementi orizontali	cod comandă
					Hz [mm]	Lz [mm]					
LER 12 06 M	607	325	1224	600	924	500	50	5,85	11,55	15	F5YA012006000300
LER 18 06 M	870	464	1812	600	1512	500	50	8,25	16,45	22	F5YA018006000300

radiator la comandă Puterea termică a radiatoarelor (W) în conformitate cu EN 442 pentru parametrii 75/65/20 °C and 55/45/20 °C.



## Evia

Radiatorul de baie PURMO EVIA combină un design elegant cu o funcționalitate ridicată. Acest radiator este foarte practic datorită celor 3 profile orizontale ușor curbate și mobile, ideale pentru uscarea prosoapelor. Profilele curbe sunt livrate, în versiune standard, în culorile radiatorului. La cerere, puteți opta pentru una dintre diferitele combinații disponibile de culori, în care aceste profile curbe au nuanțe diferite față de restul radiatorului.

### date tehnice

- Material: profil din oțel de calitate superioară
- Agent termic: apă caldă
- Racorduri: două ștuțuri de racordare cu diametrul de 1/2"
- Presiune maximă de lucru: 4 bar
- Temperatură maximă: 110°C
- Vopsire: grunduire prin metoda anaforezei, finală prin pulverizare electrostatică
- Culoare: alb RAL 9016, alte culori din paleta RAL sunt disponibile la comandă



- Dotări: sistem de montaj cu distanță reglabilă de la perete, profile orizontale curbe cu rol de suport de prosop, dop și ventil de aerisire 1/2".

**vedere din față**

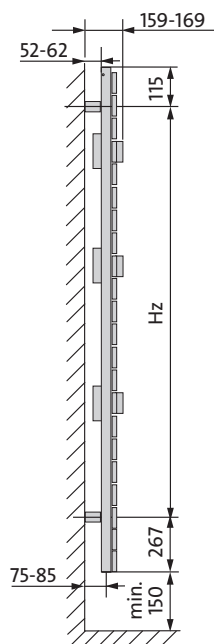
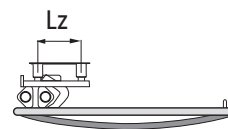
**vedere laterală**

**vedere de sus**

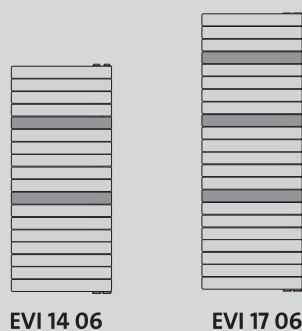
**L** = lățime  
**H** = înălțime  
**Lz** = distanța oriz. dispoz. montaj  
**Hz** = distanța vert. dispoz. montaj  
**Lp** = distanța între racorduri

**dimensiuni în mm**

tip	putere [W] 75/65/20°C	putere [W] 55/45/20°C	H [mm]	L [mm]	cote de montaj			volum de apă [dm <sup>3</sup> ]	greu- tate [kg]	număr de colectoare orizontale	cod de comandă (versiune cu racord pe stânga)
					Lz [mm]	Hz [mm]	Lp [mm]				
<b>EVI 14 06</b>	758	398	1357	600	100	975	50	8,45	27,8	18	F96A0135060G0340
<b>EVI 17 06</b>	896	469	1657	600	100	1275	50	10,02	36,6	22	F96A0165060G0340
<b>Radiatoarele Evia sunt disponibile și cu racord pe partea dreaptă</b>											<b>cod de comandă (versiune cu racord pe dreapta)</b>
<b>EVI 14 06</b>	758	398	1357	600	100	975	50	8,45	27,8	18	F96A0135060D0340
<b>EVI 17 06</b>	896	469	1657	600	100	1275	50	10,02	36,6	22	F96A0165060D0340

Putere termică (W) conform PN-EN 442 pentru parametri 75/65/20°C și 55/45/20°C.

Codurile de comandă se referă la radiatoarele albe RAL 9016. Radiatorul Evia este disponibil în următoarele configurații de culoare: culoarea radiatorului (numărul de culoare Purmo - vezi pag. 177) culoarea brațului mibil (numărul de culoare Purmo - vezi pag. 177):

- |   |  |   |
|---|--|---|
| 1. Anodic Bronze (S0146) Creme White (S0145)  | 5. Metal Black (S0104) Metal Alu (S0201)         | 9. Light Grey (S0143) Brown Grey (S0144)  |
| 2. Creme White (S0145) Anodic Bronze (S0146)  | 6. Metal Alu (S0201) Metal Black (S0104)         | 10. Brown Grey (S0144) Light Grey (S0143) |
| 3. Anodic Brown (S0147) Anodic Bronze (S0146) | 7. White Textured (S0142) Black Textured (S0141) |   |
| 4. Anodic Bronze (S0146) Anodic Brown (S0147) | 8. Black Textured (S0141) White Textured (S0142) |   |

Elementele de fixare pentru radiatoarele colorate sunt furnizate în culoarea radiatorului.

## COEFICIENȚI DE CORECȚIE

temperatura agentului termic [°C]		valoarea coeficientului pentru alegerea puterii termice a radiatorului la alte temperaturi decât 75/65/20 °C							
		temperatura aerului $t_i$ în încăperea încălzită [°C]							
$t_1$	$t_2$	5	8	12	16	18	20	22	24
95	90	0,48	0,50	0,54	0,57	0,59	0,61	0,64	0,66
	85	0,50	0,52	0,56	0,60	0,62	0,64	0,67	0,70
	80	0,52	0,55	0,59	0,63	0,65	0,68	0,70	0,73
	75	0,54	0,57	0,61	0,66	0,69	0,72	0,75	0,78
	70	0,57	0,60	0,65	0,70	0,73	0,76	0,79	0,83
90	85	0,52	0,55	0,58	0,63	0,65	0,67	0,70	0,73
	80	0,54	0,57	0,61	0,66	0,68	0,71	0,74	0,77
	75	0,57	0,60	0,64	0,69	0,72	0,75	0,78	0,82
	70	0,59	0,63	0,67	0,73	0,76	0,80	0,83	0,87
	65	0,62	0,66	0,71	0,77	0,81	0,85	0,89	0,93
85	80	0,56	0,59	0,64	0,69	0,72	0,75	0,78	0,81
	75	0,59	0,62	0,67	0,72	0,75	0,79	0,82	0,86
	70	0,62	0,65	0,70	0,77	0,80	0,84	0,88	0,92
	65	0,65	0,69	0,75	0,81	0,85	0,89	0,94	0,99
	60	0,68	0,73	0,79	0,87	0,91	0,96	1,01	1,07
80	75	0,61	0,65	0,70	0,76	0,79	0,83	0,87	0,91
	70	0,64	0,68	0,74	0,81	0,84	0,88	0,93	0,97
	65	0,68	0,72	0,78	0,86	0,90	0,94	0,99	1,05
	60	0,72	0,76	0,83	0,91	0,96	1,01	1,07	1,13
	55	0,76	0,81	0,89	0,98	1,04	1,10	1,16	1,24
75	70	0,67	0,72	0,78	0,85	0,89	0,94	0,98	1,04
	65	0,71	0,75	0,82	0,90	0,95	1,00	1,05	1,12
	60	0,75	0,80	0,88	0,97	1,02	1,08	1,14	1,21
	55	0,80	0,85	0,94	1,04	1,10	1,17	1,24	1,32
	50	0,85	0,91	1,01	1,13	1,20	1,28	1,37	1,47
70	65	0,75	0,79	0,87	0,96	1,01	1,07	1,13	1,19
	60	0,79	0,84	0,93	1,03	1,08	1,15	1,22	1,30
	55	0,84	0,90	0,99	1,11	1,17	1,25	1,33	1,42
	50	0,89	0,96	1,07	1,20	1,28	1,37	1,47	1,58
65	60	0,83	0,89	0,98	1,10	1,16	1,23	1,31	1,40
	55	0,88	0,95	1,05	1,18	1,26	1,34	1,43	1,54
	50	0,94	1,02	1,14	1,29	1,37	1,47	1,59	1,71
60	55	0,94	1,01	1,13	1,27	1,36	1,45	1,56	1,68
	50	1,00	1,08	1,22	1,39	1,48	1,60	1,73	1,87
	45	1,08	1,17	1,33	1,53	1,65	1,78	1,94	2,13
55	50	1,07	1,16	1,31	1,50	1,62	1,75	1,90	2,07
	45	1,15	1,26	1,43	1,66	1,80	1,96	2,15	2,37
	40	1,25	1,37	1,59	1,86	2,03	2,24	2,48	2,78
50	45	1,23	1,36	1,56	1,82	1,98	2,17	2,40	2,67
	40	1,34	1,48	1,73	2,05	2,25	2,50	2,79	3,15
	35	1,47	1,65	1,94	2,36	2,63	2,96	3,38	3,92
45	40	1,45	1,62	1,90	2,28	2,53	2,83	3,19	3,66
	35	1,60	1,80	2,15	2,64	2,96	3,37	3,89	4,58
40	35	1,75	1,98	2,40	3,00	3,41	3,93	4,62	5,54
	30	1,96	2,25	2,79	3,61	4,21	5,01	6,14	7,87

Tabelul a fost completat pentru coeficientul  $n = 1,3$

### exemplu:

Necesarul calculat de căldură al încăperii este de 800 W. Temperatura proiectată a apei de alimentare a radiatorului este 55°C și de ieșire din radiator 45°C. Temperatura proiectată a aerului în încăpere este 20°C. Pentru parametrii 55/45/20°C găsim coeficientul de corecție 1,96. Înmulțind necesarul calculat de căldură (800 W) cu

coeficientul de corecție (1,96) obținem puterea termică (1568 W), conform căreia alegem radiatorul pentru parametrii 75/65/20°C. Aceasta înseamnă că radiatorul proiectat pentru parametrii 55/45/20°C va atinge puterea termică de 800 W, iar pentru parametrii 75/65/20°C puterea 1568 W.

## MODURILE DE RACORDARE

### racordare laterală

Este cea mai frecventă soluție care permite racordarea la dreapta sau la stânga. Tubul de alimentare trebuie racordat la ștuțul superior, cel de retur la ștuțul inferior. Racordarea inversă reduce puterea termică a radiatorului cu 30%.

Racordarea laterală poate fi folosită la radiatoarele cu alimentare laterală, iar după scoaterea ventilului termostatic și la radiatoarele cu alimentare inferioară.

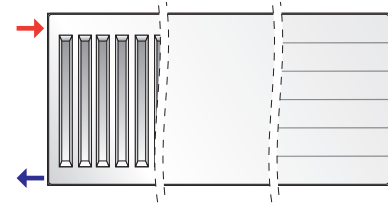

### racordare în cruce

Este recomandată la radiatoarele cu lungime de peste 2000 mm, precum și atunci când lungimea depășește de patru ori înălțimea radiatorului. Această racordare asigură o repartiție uniformă a temperaturii pe întreaga lungime a radiatorului. Tubul de alimentare trebuie racordat la ștuțul

superior dreapta sau stânga, în schimb cel de retur la ștuțul opus inferior. Racordarea inversă reduce puterea termică a radiatorului cu peste 30%. Racordarea în cruce poate fi folosită la radiatoarele alimentate lateral, iar după scoaterea ventilului termostatic și la radiatoarele cu alimentare inferioară.

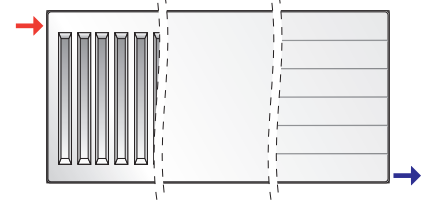

### racordare în șa

Folosind acest tip de racordare, puterea termică a radiatoarelor va fi cu 10% mai mică decât puterea nominală. Această racordare se folosește cel mai des la radiatoarele cu alimentare laterală atunci

când instalația de încălzire centrală este dispusă de-a lungul îmbinării între pardoseală și perete. Poate fi folosită, după scoaterea ventilului termostatic, și la radiatoarele cu alimentare inferioară.

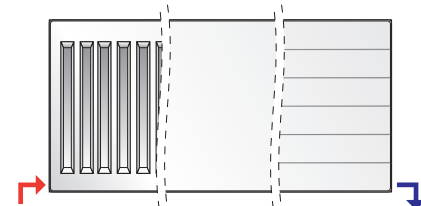

### racordare inferioară

Se folosește la racordarea radiatoarelor alimentate de jos.

Axul tubului de alimentare este întotdeauna la 80 mm de latura radiatorului,

în schimb axul tubului de retur la 30 mm. Racordarea inversă reduce puterea termică a radiatorului cu peste 30%.

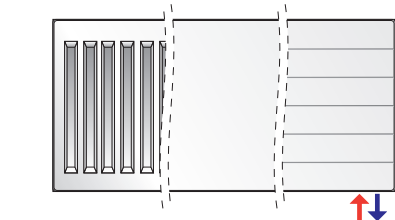

### racordarea inferioară mediană

Se utilizează în cazul radiatoarelor alimentate de jos. Atuul cel mai important al racordării inferioare mediane este acela că, independent de lungimea, înălțimea sau adâncimea radiatorului, amplasamentul racordurilor instalației poate fi stabilit

încă în momentul în care clădirea se află în fază inițială de execuție și acesta nu se va schimba în cazul în care va fi ales un radiator cu alte dimensiuni. Racordarea inversă a conductelor duce la scăderea puterii de încălzire a radiatorului, chiar cu 30 %.

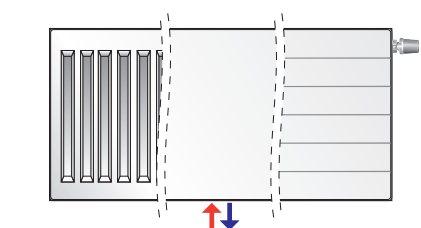

### racordare indirectă

Radiatoarele cu alimentare inferioară pot fi racordate concomitent la ștuțurile laterale și inferioare. Sunt posibile soluții indirecte: laterală și în cruce, prezentate în schiță. Aceste soluții corespund racordurilor descrise mai sus: laterale și în cruce.

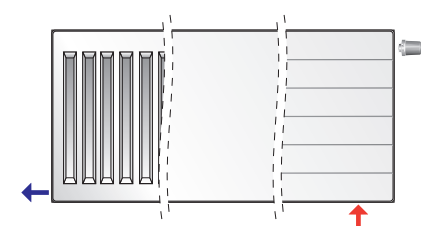
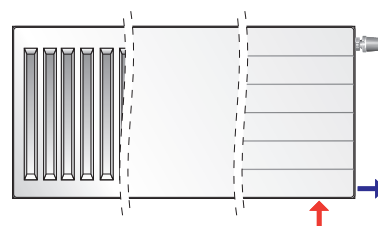

↑ - racord tur

↓ - racord retur

## CARACTERISTICI HIDRAULICE

Rezistența curgerii apei prin radiator depinde de debitul masei ei.

Pentru radiatoarele cu un panou, căderea de presiune în radiator se definește prin ecuația:

$$\Delta p = 0,0160 \times q^2 \quad kv = 2,5 \text{ m}^3/\text{h}$$

Pentru radiatoarele cu mai multe panouri, căderea de presiune în radiator se definește prin ecuația:

$$\Delta p = 0,0105 \times q^2 \quad kv = 3,1 \text{ m}^3/\text{h}$$

în care:

$\Delta p$  - rezistența curgerii apei prin radiator, exprimată în pascali [Pa]

$q$  - debitul de masă al apei care curge prin radiator, exprimat în kilograme pe oră [kg/h]

Pentru radiatoarele cu racordare inferioară, care au încorporat un ventil termostatic, caracteristicile hidraulice sunt determinate de setul de caracteristici pentru radiator + ventil.

Începând din ianuarie 2011, toate radiatoarele Purmo cu racordare inferioară includ ventil Oventrop presetat de la 2 la 6, în funcție de dimensiunea (puterea termică) a radiatorului.

Pentru o ușoară distincție vizuală a tipului de ventil inclus, fiecare ventil are o anumită culoare.

presetare	kv [m <sup>3</sup> /h]	culoare	cod
2	0,13	alb	165 11 62
3	0,27	negru	165 11 63
4	0,42	verde	165 11 64
5	0,56	albastru	165 11 65
6	0,70	roșu	165 11 66

Noile ventile au caracteristici hidraulice similare cu ventilele folosite anterior, incluse în catalog cu nr. 101 80 80.

Dacă este necesar, fiecare ventil permite o altă setare decât cea din fabrică, la fel ca în cazul vechilor ventile.

Noile ventile au lungimea totală schimbată pentru a îmbunătăți sistemul de etanșare. Noile ventile nu pot fi folosite pentru modele de radiatoare fabricate înainte de 2010, potrivite cu vechile ventile. Totodată, radiatoarele adaptate cu noile linii de instalații nu pot fi dotate cu modele vechi de ventile.



ventil  
tip vechi

ventil  
tip nou



Setare:

2

3

4

5

6

serie de ventile noi



# CARACTERISTICI HIDRAULICE

## Factori de corecție pentru radiatoare cu ventil

(Parametri: 70/55/20°C, pierdere de presiune 100 mbar)

Tip	Lungime [mm]																
	400	500	600	700	800	900	1000	1100	1200	1300	1400	1600	1800	2000	2300	2600	3000
21S			0,13	0,13	0,13	0,13	0,13	0,13	0,13	0,27	0,27	0,27	0,27	0,27	0,27	0,42	0,42
22			0,13	0,13	0,13	0,27	0,27	0,27	0,27	0,27	0,27	0,27	0,42	0,42	0,42	0,42	0,56
33			0,13	0,27	0,27	0,27	0,27	0,27	0,27	0,42	0,42	0,42	0,42	0,56	0,56	0,70	0,70
44			0,27	0,27	0,27	0,27	0,42	0,42	0,42	0,42	0,42	0,56	0,56	0,70	0,70	0,70	0,70

**BH 200**

Tip	Lungime [mm]																
	400	500	600	700	800	900	1000	1100	1200	1300	1400	1600	1800	2000	2300	2600	3000
10	0,13	0,13	0,13	0,13	0,13	0,13	0,13	0,13	0,13	0,13	0,13	0,13	0,13	0,27	0,27	0,27	0,27
11	0,13	0,13	0,13	0,13	0,13	0,13	0,13	0,13	0,13	0,27	0,27	0,27	0,27	0,27	0,27	0,42	0,42
20	0,13	0,13	0,13	0,13	0,13	0,13	0,13	0,27	0,27	0,27	0,27	0,27	0,27	0,27	0,42	0,42	0,42
21S	0,13	0,13	0,13	0,13	0,13	0,27	0,27	0,27	0,27	0,27	0,27	0,27	0,42	0,42	0,42	0,42	0,56
22	0,13	0,13	0,13	0,27	0,27	0,27	0,27	0,27	0,27	0,27	0,42	0,42	0,42	0,42	0,56	0,56	0,70
30	0,13	0,13	0,13	0,13	0,27	0,27	0,27	0,27	0,27	0,27	0,42	0,42	0,42	0,42	0,56	0,56	
33	0,13	0,27	0,27	0,27	0,27	0,27	0,42	0,42	0,42	0,42	0,42	0,56	0,56	0,56	0,70	0,70	0,70

**BH 300**

Tip	Lungime [mm]																
	400	500	600	700	800	900	1000	1100	1200	1300	1400	1600	1800	2000	2300	2600	3000
10	0,13	0,13	0,13	0,13	0,13	0,13	0,13	0,13	0,13	0,13	0,13	0,13	0,13	0,27	0,27	0,27	0,27
11	0,13	0,13	0,13	0,13	0,13	0,13	0,27	0,27	0,27	0,27	0,27	0,27	0,27	0,42	0,42	0,42	0,56
20	0,13	0,13	0,13	0,13	0,13	0,27	0,27	0,27	0,27	0,27	0,27	0,27	0,42	0,42	0,42	0,42	0,56
21S	0,13	0,13	0,13	0,27	0,27	0,27	0,27	0,27	0,27	0,27	0,42	0,42	0,42	0,42	0,56	0,56	0,70
22	0,13	0,13	0,27	0,27	0,27	0,27	0,27	0,42	0,42	0,42	0,42	0,42	0,56	0,56	0,70	0,70	0,70
30	0,13	0,13	0,27	0,27	0,27	0,27	0,27	0,27	0,42	0,42	0,42	0,42	0,56	0,56	0,70	0,70	0,70
33	0,27	0,27	0,27	0,27	0,42	0,42	0,42	0,42	0,56	0,56	0,56	0,70	0,70	0,70	0,70	0,70	0,70

**BH 400**

Tip	Lungime [mm]																
	400	500	600	700	800	900	1000	1100	1200	1300	1400	1600	1800	2000	2300	2600	3000
10	0,13	0,13	0,13	0,13	0,13	0,13	0,13	0,13	0,13	0,13	0,27	0,27	0,27	0,27	0,27	0,42	0,42
11	0,13	0,13	0,13	0,13	0,13	0,27	0,27	0,27	0,27	0,27	0,27	0,27	0,42	0,42	0,42	0,42	0,56
20	0,13	0,13	0,13	0,13	0,27	0,27	0,27	0,27	0,27	0,27	0,27	0,42	0,42	0,42	0,42	0,56	0,56
21S	0,13	0,13	0,13	0,27	0,27	0,27	0,27	0,27	0,27	0,42	0,42	0,42	0,42	0,56	0,56	0,70	0,70
22	0,13	0,27	0,27	0,27	0,27	0,27	0,42	0,42	0,42	0,42	0,42	0,56	0,56	0,56	0,70	0,70	0,70
30	0,13	0,13	0,27	0,27	0,27	0,27	0,27	0,27	0,42	0,42	0,42	0,42	0,56	0,56	0,70	0,70	0,70
33	0,27	0,27	0,27	0,27	0,42	0,42	0,42	0,42	0,56	0,56	0,56	0,70	0,70	0,70	0,70	0,70	0,70

**BH 450**

Tip	Lungime [mm]																
	400	500	600	700	800	900	1000	1100	1200	1300	1400	1600	1800	2000	2300	2600	3000
10	0,13	0,13	0,13	0,13	0,13	0,13	0,13	0,13	0,13	0,13	0,27	0,27	0,27	0,27	0,27	0,42	0,42
11	0,13	0,13	0,13	0,13	0,27	0,27	0,27	0,27	0,27	0,27	0,27	0,27	0,42	0,42	0,42	0,42	0,56
20	0,13	0,13	0,13	0,27	0,27	0,27	0,27	0,27	0,27	0,27	0,27	0,42	0,42	0,42	0,42	0,56	0,56
21S	0,13	0,13	0,27	0,27	0,27	0,27	0,27	0,27	0,42	0,42	0,42	0,42	0,56	0,56	0,56	0,70	0,70
22	0,13	0,27	0,27	0,27	0,27	0,27	0,42	0,42	0,42	0,42	0,42	0,56	0,56	0,70	0,70	0,70	0,70
30	0,13	0,13	0,27	0,27	0,27	0,27	0,27	0,42	0,42	0,42	0,42	0,56	0,56	0,56	0,70	0,70	0,70
33	0,27	0,27	0,27	0,42	0,42	0,42	0,42	0,56	0,56	0,56	0,70	0,70	0,70	0,70	0,70	0,70	0,70

**BH 500**

Tip	Lungime [mm]																
	400	500	600	700	800	900	1000	1100	1200	1300	1400	1600	1800	2000	2300	2600	3000
10	0,13	0,13	0,13	0,13	0,13	0,13	0,13	0,27	0,27	0,27	0,27	0,27	0,27	0,27	0,42	0,42	0,42
11	0,13	0,13	0,13	0,27	0,27	0,27	0,27	0,27	0,27	0,27	0,27	0,42	0,42	0,42	0,42	0,56	0,56
20	0,13	0,13	0,13	0,27	0,27	0,27	0,27	0,27	0,27	0,27	0,27	0,42	0,42	0,42	0,42	0,56	0,56
21S	0,13	0,27	0,27	0,27	0,27	0,27	0,27	0,42	0,42	0,42	0,42	0,56	0,56	0,56	0,70	0,70	0,70
22	0,27	0,27	0,27	0,27	0,42	0,42	0,42	0,42	0,42	0,42	0,56	0,56	0,56	0,70	0,70	0,70	0,70
30	0,13	0,27	0,27	0,27	0,27	0,42	0,42	0,42	0,42	0,42	0,56	0,56	0,56	0,70	0,70	0,70	0,70
33	0,27	0,27	0,42	0,42	0,42	0,56	0,56	0,56	0,70	0,70	0,70	0,70	0,70	0,70	0,70	0,70	0,70

**BH 600**

Tip	Lungime [mm]																
	400	500	600	700	800	900	1000	1100	1200	1300	1400	1600	1800	2000	2300	2600	3000
10	0,13	0,13	0,13	0,13	0,27	0,27	0,27	0,27	0,27	0,27	0,27	0,42	0,42	0,42	0,56	0,56	0,56
11	0,13	0,27	0,27	0,27	0,27	0,27	0,42	0,42	0,42	0,42	0,42	0,56	0,56	0,70	0,70	0,70	0,70
20	0,13	0,27	0,27	0,27	0,27	0,42	0,42	0,42	0,42	0,42	0,56	0,56	0,56	0,70	0,70	0,70	0,70
21S	0,27	0,27	0,27	0,27	0,42	0,42	0,42	0,42	0,56	0,56	0,56	0,70	0,70	0,70	0,70	0,70	0,70
22	0,27	0,27	0,42	0,42	0,42	0,56	0,56	0,56	0,70	0,70	0,70	0,70	0,70	0,70	0,70	0,70	0,70
30	0,27	0,27	0,27	0,42	0,42	0,42	0,42	0,56	0,56	0,56	0,70	0,70	0,70	0,70	0,70	0,70	0,70
33	0,27	0,42	0,42	0,56	0,56	0,70	0,70	0,70	0,70	0,70	0,70	0,70	0,70	0,70	0,70	0,70	0,70

**BH 900**

## CARACTERISTICI HIDRAULICE

### exemplu de alegere a setării inițiale

date:

necesar termic

$$Q_c = 1160 \text{ W}$$

diferența temperaturilor

$$\Delta t = 20 \text{ K (80/60}^\circ\text{C)}$$

cădere de presiune

$$\Delta p = 6 \text{ kPa} = 6000 \text{ Pa}$$

constanta de calcul

$$C = 1,163$$

calcul:

debit de masă





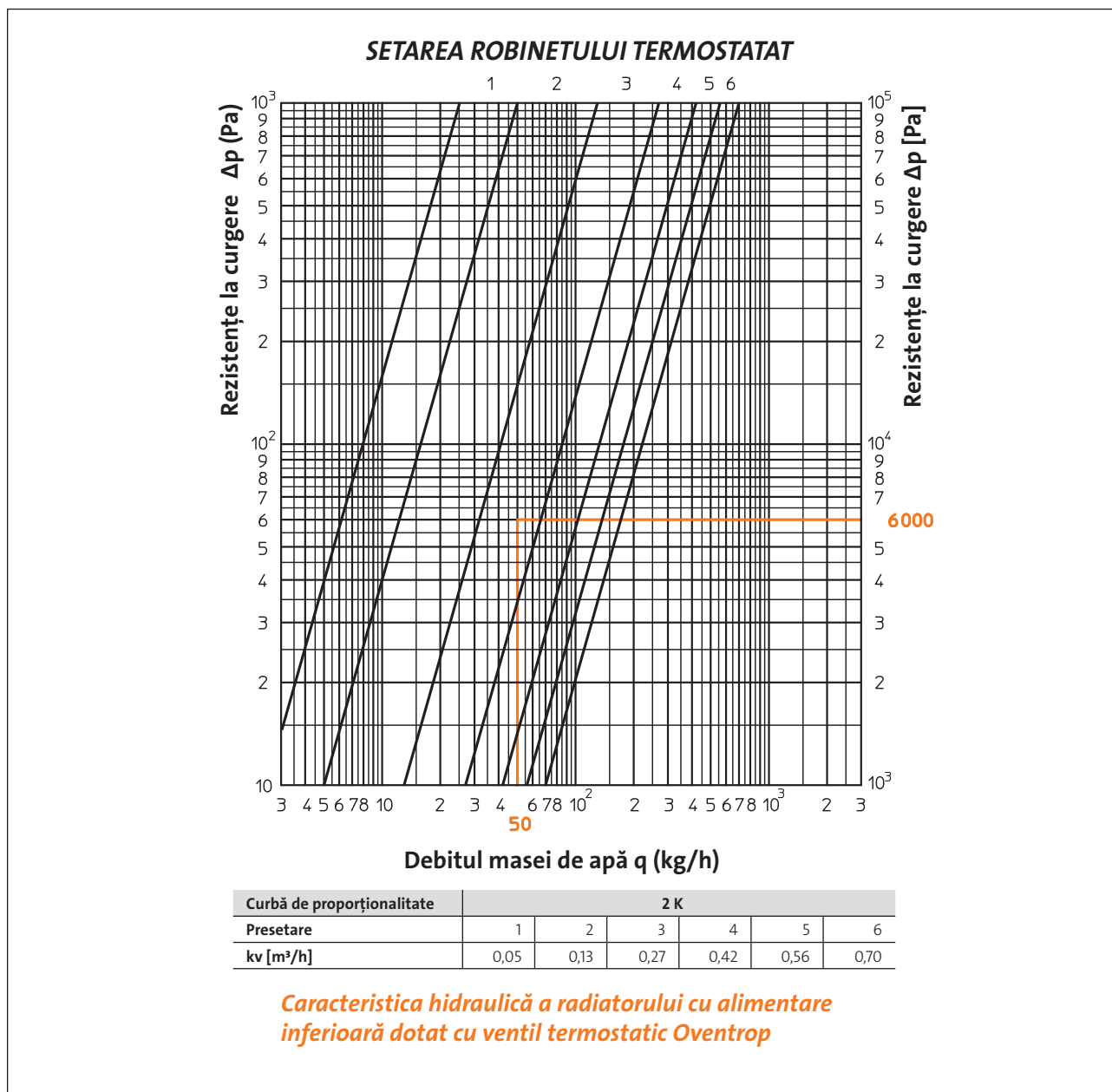

$$q = \frac{Q_c}{C \times \Delta t} = \frac{1160}{1,163 \times 20} = 50 \text{ kg/h}$$

Pentru curgere  $q = 50 \text{ kg/h}$  și cădere de presiune  $6000 \text{ Pa}$  citim pe nomogramă valoarea setării inițiale 3.



# ACCESORII

	descriere	dimensiuni	cod comandă
	<b>Cap termostatic PURMO</b>	1/2" Fi - 1/2"	AZ02HESENSOM3030
	<b>Robinet retur simplu reglaj, 1/2", drept</b> <b>Robinet termostatic tur, 1/2", drept</b> <b>Robinet termostatic tur, 1/2", colțar</b> <b>Robinet retur simplu reglaj, 1/2", colțar</b>	1/2" Fi - 1/2" FE	FAZ1R12M12FSTRPO FAZ1R12M12FSTHPO FAZ1R12M12FETHPO FAZ1R12M12FELBPO
	<b>Robinet Purmo bitubular tip H drept cu adaptor 3/4"-1/2", cu racordare din pardoseală</b> <b>Robinet Purmo bitubular tip H colțar cu adaptor 3/4"-1/2", cu racordare din perete</b>	3/4" Euroconus FE - 1/2" FE	AZ03TP004001300SNICK AZ03TP004001290SNICK
	<b>Conexiune Euroconus pentru conducta de cupru</b>	15x1 - 3/4" Euroconus FI	FAZ1S34F151000PO
	<b>Robineți decorativi tip H</b> Radiatoarele Vertical, Kos și Faro V, Tinos V și Paros V nu sunt prevăzute cu ventil termostatic presetat. Pentru a controla temperatura pe astfel de corpuri de încălzire, trebuie folosiți robineți decorativi tip H - prevăzuți cu mască și cap termostatic.	3/4" la 1/2"  3/4" la 1/2"	AZ04VETV59800100 AZ04VETV5980050SCHRO

	descriere	cod de comandă
	<p><b>ventil termostatic model nou (cod: 165 11 62)</b></p> <p>pentru radiatoare cu alimentare în partea inferioară - utilizat de la începutul anului 2011. <b>Culoare: alb</b> Setare din fabrică: 2 (kv=0,13) Interval de reglare: 1 - 6 (kv=0,05 do 0,70)</p>	AZ02VEOV013WHI00
	<p><b>ventil termostatic model nou (cod: 165 11 63)</b></p> <p>pentru radiatoare cu alimentare în partea inferioară - utilizat de la începutul anului 2011. <b>Culoare: negru</b> Setare din fabrică: 3 (kv=0,27) Interval de reglare: 1 - 6 (kv=0,05 do 0,70)</p>	AZ02VEOV027BLA00
	<p><b>ventil termostatic model nou (cod: 165 11 64)</b></p> <p>pentru radiatoare cu alimentare în partea inferioară - utilizat de la începutul anului 2011. <b>Culoare: verde</b> Setare din fabrică: 4 (kv=0,42) Interval de reglare: 1 - 6 (kv=0,05 do 0,70)</p>	AZ02VEOV042GRE00
	<p><b>ventil termostatic model nou (cod: 165 11 65)</b></p> <p>pentru radiatoare cu alimentare în partea inferioară - utilizat de la începutul anului 2011. <b>Culoare: albastru</b> Setare din fabrică: 5 (kv=0,56) Interval de reglare: 1 - 6 (kv=0,05 do 0,70)</p>	AZ02VEOV056BLU00
	<p><b>ventil termostatic model nou (cod: 165 11 66)</b></p> <p>pentru radiatoare cu alimentare în partea inferioară - utilizat de la începutul anului 2011. <b>Culoare: roșu</b> Setare din fabrică: 6 (kv=0,70) Interval de reglare: 1 - 6 (kv=0,05 do 0,70)</p>	AZ02VEOV070RED00
	<p><b>ventil termostatic model nou (cod: 101 80 80)</b></p> <p>pentru radiatoare cu alimentare în partea inferioară - utilizat de la începutul anului 2011. <b>Culoare: negru</b> Setare din fabrică: 6 (kv=0,70) Interval de reglare: 1 - 6 (kv=0,05 do 0,70) <b>NOTĂ: noile și vechile modele de ventile termostactice nu sunt interschimbabile pentru ca au lungimi diferite!!!</b></p>	AZ02VEO101808000

### distanțe de montaj

Distanța radiatorului de la pardoseală și pervaz trebuie să fie de cel puțin 100 mm. Dacă nu există posibilitatea de respectare a acestor distanțe, se admite montajul radiatorului la 70-100 mm de la pardoseală și de la pervaz, însă trebuie mărită puterea lor cu 5-10%. Dacă distanța de la pardoseală și pervaz este sub 70 mm, trebuie alese radiatoare cu înălțime mai mică. Radiatorul se va monta în ambalajul de fabrică. Dacă instalația de încălzire centrală este pusă în funcțiune în timpul lucrărilor de finisare în clădire sau pentru a o usca, radiatorul se va lăsa ambalat.

Dacă ambalajul a fost distrus, radiatorul trebuie ferit de murdărie într-un alt mod.

Se recomandă înlăturarea ambalajului doar după terminarea tuturor lucrărilor de finisare. Racordurile radiatorului trebuie astfel prevăzute, încât după racordare și strângere să nu apară niciun fel de tensionări. Nu se admite îndoirea țevilor ce duc la radiator, încălzirea radiatorului de ex. cu arzătorul sau lampa de sudură sau în orice alt mod care poate duce la deformarea radiatorului sau distrugerea suprafeței lăcuite.

## ACCESORII

### descriere



#### set de console pentru radiatoare 300 - 900 mm de tip:

**C 11, C 21s, C 22, C 33 • CV 11 • CVM 11 • FC 11, FC 21s, FC 22, FC 33  
FCV 11 • FCVM 11 • RC 11, RC 21s, RC 22, RC 33 • RCV 11 • RCVM 11**

Distanța radiatorului față de perete – 30 mm.

Sarcina maximă a unui cârlig:

vertical – 120 kg  
rupere – 60 kg

radiator-panou lungime mm	număr suportți
400 - 1600	2
1800 - 3000	3

#### La set cu radiatorul



#### set de console cu șine Monclac pentru radiatoare 300 - 900 mm de tip:

**CV 21s, CV 22, CV 33 • CVM 21s, CVM 22, CVM 33  
FCV 21s, FCV 22, FCV 33 • FCVM 21s, FCVM 22, FCVM 33  
RCV 21s, RCV 22, RCV 33 • RCVM 21s, RCVM 22, RCVM 33**

Distanța radiatorului față de perete – 25 mm.

Sarcina maximă a unui cârlig:

vertical – 180 kg  
rupere – 35 kg

radiator-panou lungime mm	număr suportți
400 - 1600	2
1800 - 3000	3

#### La set cu radiatorul



#### set de console cu șine Monclac MCK pentru radiatoare de tip:

**H 10, H 20, H 30 • HV 10, HV 20, HV 30 • FH 10, FH 20, FH 30  
FHV 10, FHV 20, FHV 30**

Distanța consolei tip MONCLAC MCK – 108 mm.

Sarcina maximă a unui cârlig MONCLAC MCK – 108 mm.:

vertical – 125 kg  
rupere – 35 kg

#### Se comandă separat



#### suport pentru radiatoarele-panou de tip 21s, 22, 33 cu 300 – 900 mm:

Distanța consolei de la perete - oricare.

Sarcina maximă a unui suport:

vertical – 180 kg  
rupere – 35 kg

cod comandă: **AZ02BS1WEM817H01** (1 buc)

înălțime 300 - 600 mm		înălțime 900 mm	
radiator-panou lungime mm	număr suportți	radiator-panou lungime mm	număr suportți
400 - 1800	2	400 - 1200	2
2000 - 2300	3	1400 - 1800	3
2600 - 3000	4	2000 - 3000	4



#### set de ventilație PURMO AIR:

**AIR 21** - carcasă set de ventilație (pentru tip 21)

cod comandă: **AZ28VVAIR2100000**

**AIR 22** - carcasă set de ventilație (pentru tip 22 și 33)

cod comandă: **AZ28VVAIR2200000**

**AIRF 200** - filtru de aer clasă F9. Potrivit pentru orice tip de carcasă

cod comandă: **AZ28VVAIRF2000000**

Setul de ventilație trebuie să conțină o carcasă potrivită radiatorului + un filtru.

**ATENȚIE!** Nu se referă la radiatoarele cu racordare mediană

descriere



set de console de fixare tip Monclac MCA-D pentru radiatoare panou fără agățători și înălțime de 200 mm - tipuri:

21s și 22 (Plint, Plint P, Plint R)

înălțime 200 mm	
radiator-panou lungime mm	număr suportți
600 - 1600	2
1800 - 2300	3
2600 - 3000	4

cod comandă:  
AZ02BW2MC2002201 (2 buc în set)

și  
cod comandă:  
AZ02BW3MC2002201 (3 buc în set)



set de console de fixare tip Monclac MCA-Q tip 33 pentru radiatoare panou fără agățători și înălțime de 200 mm - tipuri:

33 (Plint, Plint P, Plint R)

înălțime 200 mm	
radiator-panou lungime mm	număr suportți
600 - 1600	2
1800 - 2300	3
2600 - 3000	4

cod comandă:  
AZ02BW1MC2003301 (1 buc)



set de console de fixare tip Monclac MCA-Q tip 44 pentru radiatoare panou fără agățători și înălțime de 200 mm - tipuri:

44 (Plint, Plint P, Plint R)

înălțime 200 mm	
radiator-panou lungime mm	număr suportți
600 - 1600	2
1800 - 2300	3
2600 - 3000	4

cod comandă:  
AZ02BW1MC2004401 (1 buc)

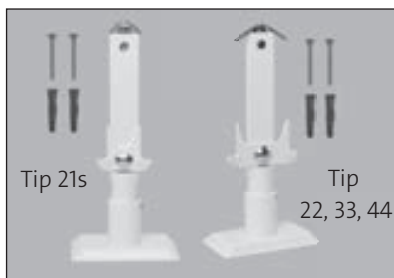

cod comandă:  
AZ02BS1200215001

cod comandă:  
AZ02BS1200224401

suport pentru radiatoarele-panou cu înălțimea 200 mm:  
21s, 22, 33, 44 (Plint, Plint P, Plint R, Plint PD, Plint RD)

Distanța consolei de la perete - oricare.  
Sarcina maximă a unui suport:  
vertical – 200 kg  
rupere – 35 kg









înălțime 200 mm	
radiator-panou lungime mm	număr suportți
600 - 1600	2
1800 - 2300	3
2600 - 3000	4

gamă de console pentru montaj pe perete sau pe pardoseală pentru radiatoare panou cu înălțimea de 200 mm:

radiator panou	tip 21s		tip 22		tip33		tip 44	
	consolă de perete	consolă de pardoseală	consolă de perete	consolă de pardoseală	consolă de perete	consolă de pardoseală	consolă de perete	consolă de pardoseală
Plint	x	x	x	x	x	x	x	x
Plint P	x	x	x	x	x	x	x	x
Plint R	x	x	x	x	x	x	x	x
Plint PD		x		x		x		x
Plint RD		x		x		x		x

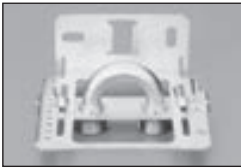



# ACCESORII



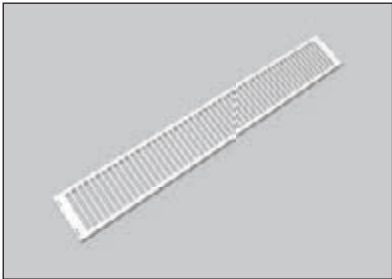
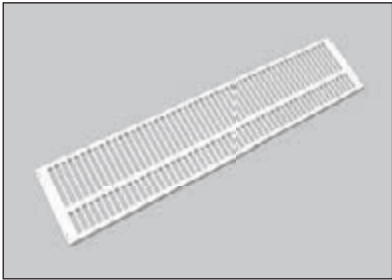

	descriere	dimensiuni, culori, puteri	cod comandă
	<b>cuier simplu cromat</b>		
	Kea, Ratea, Mauritius	492 mm	AZ1CR049C100100SCHRO
	Imia	492 mm	AZ1CR049C300100SCHRO
	Kea, Ratea (lăț. 600, 750), Mauritius (lăț. 600, 750, 900)	596 mm	AZ1CR060C100100SCHRO
	Imia (lăț. 822, 1030, 1238)	596 mm	AZ1CR060C300100SCHRO
	Kea (lăț. 750, 900), Mauritius (lăț. 900)	804 mm	AZ1CR080C100100SCHRO
	Imia (lăț. 822, 1030, 1238)	804 mm	AZ1CR080C300100SCHRO
	<b>cuier curbat cromat</b>		
	Kea, Ratea, Mauritius	500 mm	AZ1BT050C100100SCHRO
	Kea (lăț. 750, 900), Ratea (lăț. 750), Mauritius (lăț. 750, 900)	650 mm	AZ1BT065C100100SCHRO
	<b>poliță de sticlă</b>		
	Kea, Ratea, Mauritius	300 mm	AZ1GS030C100100SCHRO
	Kea, Ratea, Mauritius	500 mm	AZ1GS050C100100SCHRO
	<b>cuier tip C cromat</b>		
	Kea, Ratea, Mauritius		AZ1HT000C100100SCHRO
	Santorini, Santorini C		AZ1HT000C200100SCHRO
	<b>cuier rotund cromat pentru prosop</b>		
	Kea, Ratea, Mauritius		AZ1TR000C100100SCHRO
	Santorini, Santorini C		AZ1TR000C200100SCHRO
	<b>cuier rotund</b>		
	Imia		AZ1TR000C300100SCHRO
	<b>cuier îmbrăcăminte</b>		
	Imia		AZ1BH000C000100SCHRO
	<b>cuier simplu</b>		
	Muna	alb	AZ16BTBARP40BL00
		cromat	AZ16BTBARP400CHSCHRO
	<b>cuier rotund</b>		
	Muna	alb	AZ16HTANOPBL0000
		cromat	AZ16HTANOPCH000SCHRO
	<b>cuier tip V pentru prosop - 2 buc.</b>		
	Muna	alb	AZ16BTPATVPBL000
		cromat	AZ16BTPATVPCH00SCHRO

	descriere	dimensiuni	cod comandă
	<b>suport de prosop</b> pentru radiatoare PURMO Vertical Culoare: RAL 9016 alb	20C, 21C, 22C	
		300 mm	AZ04TRV590300000
		450 mm	AZ04TRV590450000
		600 mm	AZ04TRV590600000
		750 mm	AZ04TRV590750000
	<b>cheie pentru setarea ventilelor</b> radiatoare cu racordare inferioară (setare $k_v$ )		AZ02ZZKLUNASOV00
	<b>cheie pentru aerisire</b>		QWR2MGGEU4BRELOK
	<b>dop și ventil de aerisire</b>		AZ02PLP400000000
	<b>șablon de montaj</b>		AZ02ZZSZABLONG01
	<b>mostre culori</b>		QWR2MGGEU4WZORN
	<b>vopsea - baton corector RAL 9016</b>		AZ03PA0070901630
	<b>vopsea - spray RAL 9016</b>		AZ02PASPRAYWHI0R9016

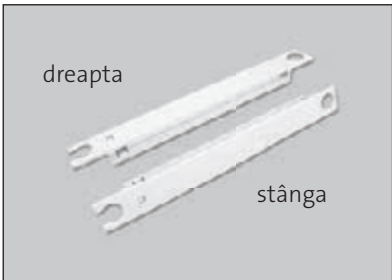

## ACCESORII

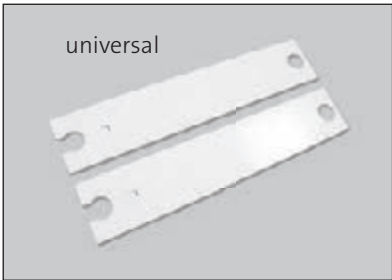
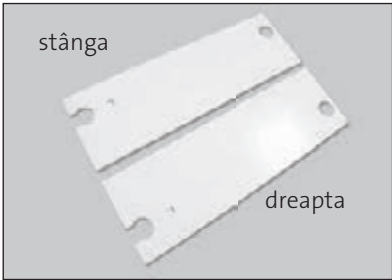
	descriere	cod comandă
	<b>Grilă superioară pentru radiatoare Purmo tip 11</b> 40 cm 50 cm 60 cm 70 cm 80 cm 90 cm 100 cm 110 cm 120 cm 140 cm 160 cm 180 cm 200 cm 230 cm 260 cm 300 cm	A06110000401TG00 A06110000501TG00 A06110000601TG00 A06110000701TG00 A06110000801TG00 A06110000901TG00 A06110001001TG00 A06110001101TG00 A06110001201TG00 A06110001401TG00 A06110001601TG00 A06110001801TG00 A06110002001TG00 A06110002301TG00 A06110002601TG00 A06110003001TG00
	<b>Grilă superioară pentru radiatoare Purmo tip 21s</b> 40 cm 50 cm 60 cm 70 cm 80 cm 90 cm 100 cm 110 cm 120 cm 140 cm 160 cm 180 cm 200 cm 230 cm 260 cm 300 cm	A06210000403TG00 A06210000503TG00 A06210000603TG00 A06210000703TG00 A06210000803TG00 A06210000903TG00 A06210001003TG00 A06210001103TG00 A06210001203TG00 A06210001403TG00 A06210001603TG00 A06210001803TG00 A06210002003TG00 A06210002303TG00 A06210002603TG00 A06210003003TG00
	<b>Grilă superioară pentru radiatoare Purmo tip 22</b> 40 cm 50 cm 60 cm 70 cm 80cm 90 cm 100 cm 110 cm 120 cm 140 cm 160 cm 180 cm 200 cm 230 cm 260 cm 300 cm	A06220000401TG00 A06220000501TG00 A06220000601TG00 A06220000701TG00 A06220000801TG00 A06220000901TG00 A06220001001TG00 A06220001101TG00 A06220001201TG00 A06220001401TG00 A06220001601TG00 A06220001801TG00 A06220002001TG00 A06220002301TG00 A06220002601TG00 A06220003001TG00
	<b>Grilă superioară pentru radiatoare Purmo tip 33</b> 40 cm 50 cm 60 cm 70 cm 80 cm 90 cm 100 cm 110 cm 120 cm 140 cm 160 cm 180 cm 200 cm 230 cm 260 cm 300 cm	A06330000401TG00 A06330000501TG00 A06330000601TG00 A06330000701TG00 A06330000801TG00 A06330000901TG00 A06330001001TG00 A06330001101TG00 A06330001201TG00 A06330001401TG00 A06330001601TG00 A06330001801TG00 A06330002001TG00 A06330002301TG00 A06330002601TG00 A06330003001TG00
	<b>Grilă superioară pentru radiatoare Purmo tip 44</b> 60 cm 70 cm 80 cm 90 cm 100 cm 110 cm 120 cm 140 cm 160 cm 180 cm 200 cm 230 cm 260 cm 300 cm	A06440000601TG00 A06440000701TG00 A06440000801TG00 A06440000901TG00 A06440001001TG00 A06440001101TG00 A06440001201TG00 A06440001401TG00 A06440001601TG00 A06440001801TG00 A06440002001TG00 A06440002301TG00 A06440002601TG00 A06440003001TG00

	descriere	cod comandă
	<b>Protecție laterală pentru raditoare Purmo tip 11</b> 30 cm dreapta 30 cm stânga 40 cm dreapta 40 cm stânga 45 cm dreapta 45 cm stânga 50 cm dreapta 50 cm stânga 55 cm dreapta 55 cm stânga 60 cm dreapta 60 cm stânga 90 cm dreapta 90 cm stânga	A06110300001SP00 A06110300001SP10 A06110400001SP00 A06110400001SP10 A06110450001SP00 A06110450001SP10 A06110500001SP00 A06110500001SP10 A06110550001SP00 A06110550001SP10 A06110600001SP00 A06110600001SP10 A06110900001SP00 A06110900001SP10
	<b>Protecție laterală pentru raditoare Purmo tip 21s</b> 20 cm 30 cm 40 cm 45 cm 50 cm 55 cm 60 cm 90 cm	A06210200003SP00 A06210300003SP00 A06210400003SP00 A06210450003SP00 A06210500003SP00 A06210550003SP00 A06210600003SP00 A06210900003SP00
	<b>Protecție laterală pentru raditoare Purmo tip 22</b> 20 cm 30 cm 40 cm 45 cm 50 cm 55 cm 60 cm 90 cm	A06220200001SP00 A06220300001SP00 A06220400001SP00 A06220450001SP00 A06220500001SP00 A06220550001SP00 A06220600001SP00 A06220900001SP00
	<b>Protecție laterală pentru raditoare Purmo tip 33</b> 20 cm dreapta 20 cm stânga 30 cm dreapta 30 cm stânga 40 cm dreapta 40 cm stânga 45 cm dreapta 45 cm stânga 50 cm dreapta 50 cm stânga 55 cm dreapta 55 cm stânga 60 cm dreapta 60 cm stânga 90 cm dreapta 90 cm stânga	A06330200001SP00 A06330200001SP10 A06330300001SP00 A06330300001SP10 A06330400001SP00 A06330400001SP10 A06330450001SP00 A06330450001SP10 A06330500001SP00 A06330500001SP10 A06330550001SP00 A06330550001SP10 A06330600001SP00 A06330600001SP10 A06330900001SP00 A06330900001SP10
	<b>Protecție laterală pentru raditoare Purmo tip 44</b> 20 cm	A06440200001SP00

## DESPRE COMPANIE

Implementarea în cadrul companiei noastre a sistemului integrat de management al calității și mediului în conformitate cu normele ISO 9001 și ISO 14001 este dovedită prin certificatele acordate de British Standards Institution.



### Purmo Group

Purmo este marcă a Purmo Group, companie originară din Finlanda și cel mai mare producător de radiatoare panou din oțel din Europa. Calitatea remarcabilă a produselor și parteneriatele de încredere dezvoltate reprezintă cheia succeselor firmei noastre. Radiatoarele noastre au dat rezultate bune în condiții climatice diferite, inclusiv în cele severe din nordul Scandinaviei. Prin activitatea noastră de peste 80 de ani am dobândit recunoașterea pe piețele europene, precum și în țări de pe alte continente.

Grație acestui fapt, deservirea tuturor clienților noștri, indiferent de dimensiunea proiectelor acestora, se realizează cu aceeași atenție și conferindu-i aceeași importanță ca și în cazul investițiilor mai mari.

Compania Purmo Group România SRL, parte a grupului Purmo Group, și-a consolidat poziția pe piața de profil din România ca urmare a efortului și muncii depuse de întreaga sa echipă. Managerii regionali din sfera vânzărilor și echipa de suport tehnic și ofertare, oameni cu calificare înaltă și experiență bogată, întrețin un contact permanent cu unitățile comerciale, proiectanții, instalatorii și investitorii, acordând o atenție deosebită calității serviciilor oferite clienților.

Echipa Purmo se concentrează asupra mai multor obiective. Investim în viitorii specialiști, colaborând cu instituțiile de învățământ superior din țară. Organizăm școlarizări pentru proiectanți și instalatori. Toate acestea pentru a satisface cerințele tuturor clienților care oricând se pot bizui pe suportul nostru.

## Radiatoare Purmo versiune specială

Condițiile pentru utilizarea radiatoarelor Purmo panou din oțel incluse în fișele tehnice și în condițiile de garanție, specifică clar și fără ambiguitate în ce tipuri de încăperi pot fi montate radiatoare panou cu protecție standard, fără pierderea garanției.

Pentru încăperile în care utilizarea radiatoarelor panou standard nu este recomandată datorită condițiilor adverse care pot duce la pierderea garanției, sunt disponibile versiuni speciale de radiatoare.

Acestea sunt radiatoarele **Purmo Compact (C), Purmo Ventil Compact (CV), Purmo Ventil Compact M (CVM), Purmo Hygiene (H), Purmo Ventil Hygiene (HV)** în versiune cu tratare suplimentară anticorozivă a suprafeței radiatorului înainte de aplicarea stratului final de vopsea, destinate să fie montate în încăperi cu umiditate sporită cum ar fi: bazine de înot, spălătorii auto, spălătorii, băi, toalete publice și altele, unde poate fi prezentă acțiunea dăunătoare a umezelii din aer și a altor substanțe corozive, cum ar fi clorul.

Protecția anticorozivă a suprafeței de oțel se bazează pe procesul de galvanizare, care este una dintre cele mai importante proceduri pe întregul ciclu de producție a radiatorului. Prin galvanizare se aplică pe suprafața radiatorului un strat cristalin fin de zinc și apoi este depus un strat de fosfatat de zinc suplimentar. O astfel de acoperire garantează exce-

lenta aderență a următorului strat aplicat, adică grundul din învelișul cataforetic, care este cel mai important strat de protecție a suprafeței împotriva coroziunii în cazul deteriorării vopselei exterioare.

Radiatoarele **Purmo Compact (C), Purmo Ventil Compact (CV), Purmo Ventil Compact M (CVM), Purmo Hygiene (H), Purmo Ventil Hygiene (HV)** cu protecție suplimentară anticorozivă sunt disponibile la cerere în aceeași gamă de dimensiuni, înălțime de la 300 la 900 mm și lungime de la 400 la 3000 mm. Radiatoarele de plintă (cu înălțime redusă) cu protecție suplimentară la coroziune sunt disponibile la comandă cu o înălțime de 200 mm și lungimi de la 600 - 3000 mm. Suportii de montaj pentru radiatoarele într-o versiune specială, sunt realizați de asemenea cu protecție suplimentară împotriva coroziunii.

Radiatoare galvanizate sunt disponibile cu un adaos de preț în raport cu modelul standard al aceluiași radiator.

Puterea termică a radiatoarelor este aceeași indiferent de versiunea lor, standard sau cu protecție suplimentară.

Pentru radiatoarele în versiune specială, instalate în încăperi cu umiditate ridicată se acordă o **garanție pe o perioadă de 6 ani**.



Pregătirea radiatorului

# PALETA DE CULORI PURMO

## CULOARE STANDARD

RAL 9016  
Traffic white

Paleta de culori Purmo compusă din 50 de culori din gama RAL și 20 de culori din gama Culori speciale - la care se aplică un adaos de preț față de culoarea de bază alb RAL 9016 - conform listelor de preț actuale.

Culori din afara Paletii de culori Purmo, sunt pe comanda specială - adaos de preț față de culoarea de bază alb RAL 9016 - conform listelor de preț actuale

## CULORI RAL

RAL 1004 Golden yellow	RAL 1012 Lemon yellow	RAL 1023 Traffic yellow	RAL 1027 Curry yellow	RAL 1033 Dahlia yellow	RAL 2003 Pastel orange	RAL 2004 Pure orange	RAL 3000 Flame red
RAL 3005 Wine red	RAL 3014 Antique pink	RAL 3015 Light pink	RAL 4002 Red violet	RAL 4007 Purple violet	RAL 4008 Signal violet	RAL 4009 Pastel violet	RAL 5001 Green blue
RAL 5002 Ultramarine blue	RAL 5009 Azure blue	RAL 5014 Pigeon blue	RAL 5015 Sky blue	RAL 5017 Traffic blue	RAL 5022 Night blue	RAL 6004 Blue green	RAL 6019 Pastel green
RAL 6033 Mint turquoise	RAL 6034 Pastel turquoise	RAL 7001 Silver grey	RAL 7013 Brown grey	RAL 7015 Slate grey	RAL 7016 Anthracite grey	RAL 7021 Black grey	RAL 7024 Graphite grey
RAL 7030 Stone grey	RAL 7035 Light grey	RAL 7037 Dusty grey	RAL 7040 Window grey	RAL 8017 Chocolate brown	RAL 8019 Grey brown	RAL 9001 Cream	RAL 9005 Jet black
RAL 9006 White aluminium	RAL 9007 Grey aluminium	RAL 9010 Pure White	RAL 040 80 05 Caffé Latte (S0222)	RAL 120 70 70 E-Green (S0221)	RAL 120 80 60 Modern green (S0220)	RAL 150 60 60 Green Apple (S0219)	RAL 250-2 Lemon Glow (S0182)
RAL 290 40 45 Mystic Purple (S0185)	RAL 290 70 20 Mauve Haze (S0178)						

## CULORI SPECIALE

S0075 Jasmine	S0077 Magnolia	S0084 Anemone	S0087 Bahama beige	S0088 Manhattan	S0091 Pergamon	S0094 Natura	S0164 Banana
S0102 Metal Grey <sup>2</sup>	S0104 Metal Black <sup>2</sup>	S0141 Black Textured <sup>1</sup>	S0142 White Textured <sup>1</sup>	S0143 Light Grey	S0144 Brown Grey	S0145 Creme White	S0146 Anodic Bronze
S0147 Anodic Brown	S0148 Anodic Black	S0149 Anodic Natura	S0201 Metal Alu <sup>2</sup>				

<sup>1</sup> culoare structurală

<sup>2</sup> culoare metalică

Culorile prezentate în catalog trebuie considerate ca demonstrative. Înainte de a cumpăra, alegeți culorile numai pe baza paletarului de culoare fizic. Producătorul nu este responsabil pentru selecția culorilor pe baza materialelor tipărite sau afișate pe ecranul computerului.

**NOTĂ !!!** Diferite tipuri de radiatoare pot avea nuanțe diferite pentru același cod de culoare.









Fiecare detaliu a fost luat în considerare în crearea acestui catalog.  
Nicio parte din acest document nu poate fi reprodusă fără acordul  
scris al companiei Purmo Group.  
Compania Purmo Group nu își asumă responsabilitatea pentru  
inadvertențele sau consecințele care rezultă din folosirea sau interpretarea  
eronată a informațiilor conținute în acest document.

**Purmo Group România SRL**  
**Sediul social și depozit:**  
407352 Juc-Herghelie nr. 69B, Hala C1,  
Modul 1, Județul Cluj  
T +40 264 406 771  
office@purmo.ro

**Punct de lucru:**  
031253 București, România  
Str. Brândușelor, nr. 3A, corp 1, et. 1, sector 3  
T +40 21 326 41 08  
purmo@purmo.ro

PURMO\_tech\_catalogue\_PR\_DBR\_08\_2019\_RO